

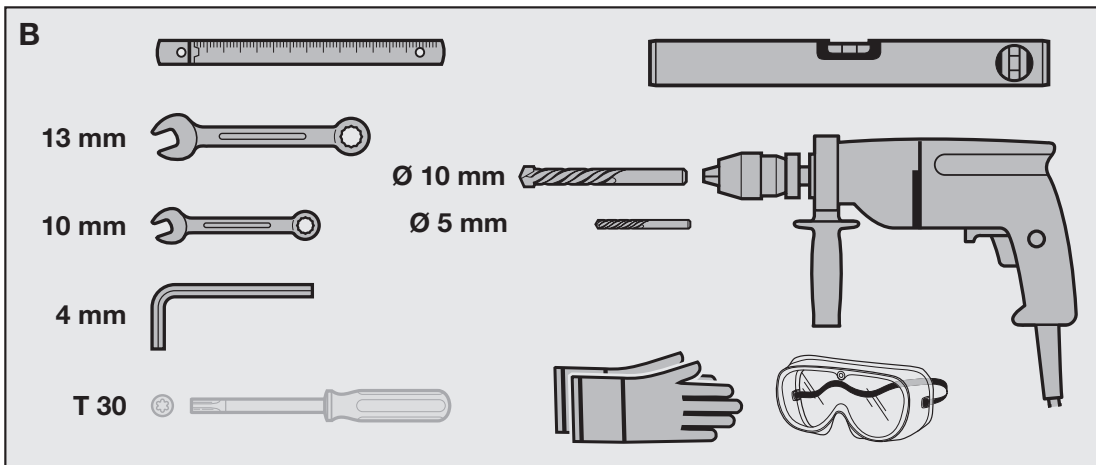

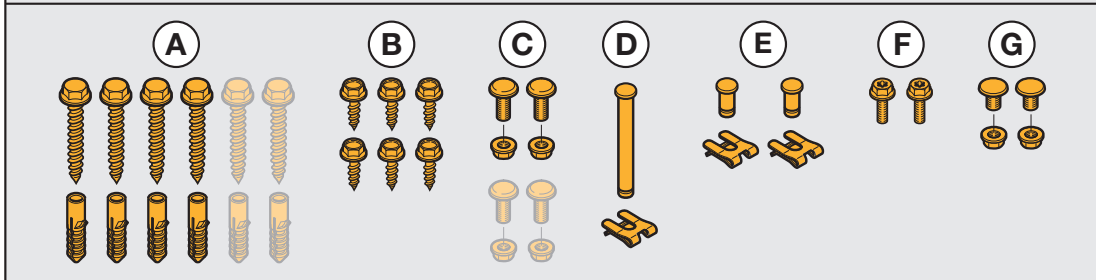
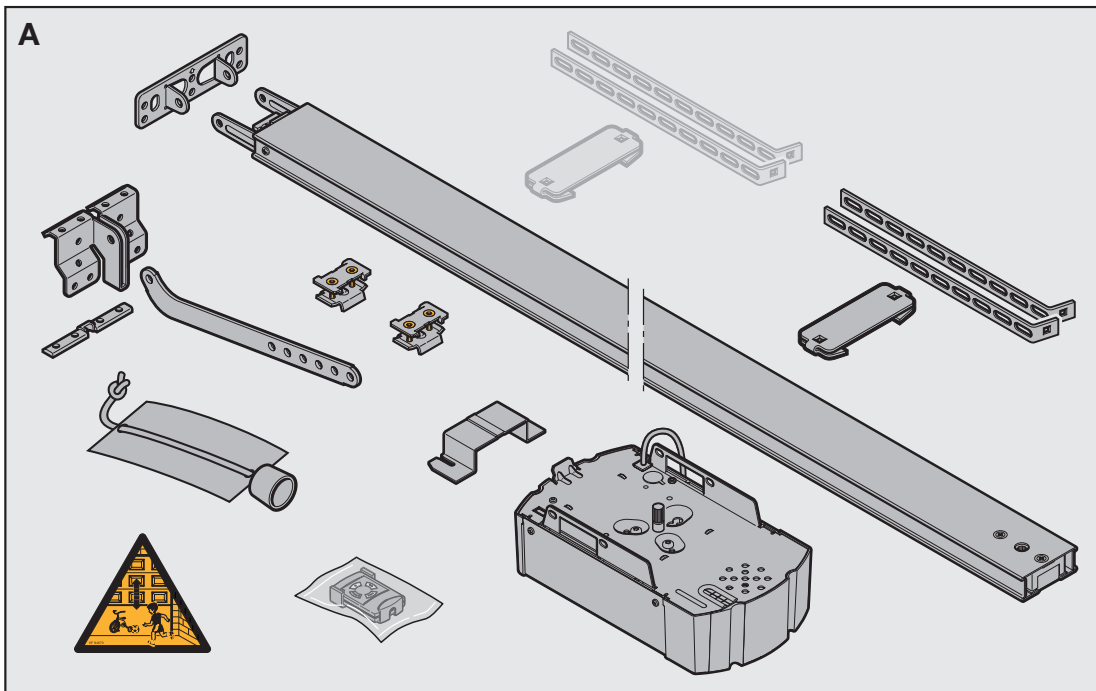

- Ⓜ **Szerelési, üzemeltetési és karbantartási utasítás**
Garázskapu-meghajtáshoz
- Ⓛ **Navodilo za montažo, obratovanje in vzdrževanje**
Pogon za garažna vrata
- Ⓡ **Uputa za montažu, pogon i rukovanje**
Pogon garažnih vrata
- Ⓡ **Instrucțiuni pentru montare, funcționare și întreținere**
Mecanism de acționare electrică pentru ușa de garaj
- Ⓜ **Οδηγίες συναρμολόγησης, λειτουργίας και συντήρησης**
Μηχανισμός κίνησης γκαραζόπορτας
- Ⓜ **Инструкция за монтаж, експлоатация и поддръжка**
Задвижване за гаражна врата
- Ⓜ **Montaj-, işletim- ve bakım-kılavuzu**
Garaj kapısı-motoru
- Ⓜ **Uputstvo za montažu, pogon i održavanje**
Motor za garažna vrata

Magyar	3
Slovensko	6
Hrvatski	9
Română	12

Ελληνικά.....	15
Български.....	19
Türkçe	22
Srpski	25



TARTALOMJEGYZÉK		OLDAL
A	A szállított termékek	2
B	A szereléshez szükséges szerszámok	2
1	FONTOS INFORMÁCIÓK	4
1.1	Fontos biztonsági utasítások	4
1.1.1	Szavatosság	4
1.1.2	A kapu / kapuszerkezet átvizsgálása	4
1.2	Fontos utasítások a biztonságos szereléshez	4
1.2.1	A szerelés előtt	4
1.2.2	A szerelési munkálatok alatt	5
1.3	Figyelmeztetések	5
1.4	Karbantartási utasítás	5
1.5	Megjegyzések az ábrás oldalakhoz	5
	 Ábrás oldalak	28 - 53
2	SZERELÉSI UTASÍTÁS	54
2.1	Garázkapu-meghajtás	54
2.2	Szükséges szabad tér a meghajtás felszereléséhez	54
2.3	Kapureteszelés szekcionált kapun	54
2.4	Középre elhelyezett reteszelés szekcionált kapun	54
2.5	Középtől eltolt helyzetű merevítőprofil egyhéjú szekcionált kapuknál	54
2.6	Kapureteszelés billenőkapun	54
2.7	Billenőkapuk kovácsoltvas fogantyúval	54
2.8	Vezetősínek	54
2.9	A sínek szerelése előtt	54
2.10	Vezetősín szerelése	54
2.11	A vezetősín üzemmódjai	54
2.11.1	Kézi üzemmód	54
2.11.2	Automata üzemmód	54
2.12	A vágállások rögzítése a végállásütközők felszereléséve	54
2.13	A fogasszív feszessége	55
3	A GARÁZSKAPU-MEGHAJTÁS ÉS TARTOZÉKAI INSTALLÁCIÓJA	55
3.1	Megjegyzések elektromos munkálatokhoz	55
3.2	Elektromos csatlakoztatás / csatlakozókapcsok	55
3.3	Meghajtás-világítás	55
3.4	Kiegészítő komponensek, tartozékok csatlakoztatása	55
3.5	Külső vevő csatlakoztatása	55
3.6	Külső impulzusos kapcsoló csatlakoztatása a kapufutás megindításához vagy megállításához	55
3.7	Az IT3b belső nyomógomb csatlakoztatása	55
3.7.1	Impulzusadó nyomógomb a kapu indításához vagy megállításához	55
3.7.2	Lámpagomb a meghajtás-világítás be- és kikapcsolásához	55
3.7.3	Nyomógomb az összes működtető elem be- és kikapcsolásához	55
3.8	2-eres fénySORPÓ csatlakoztatása	55
3.9	A személybejáró-érzékelő csatlakoztatása	55
3.10	A záróélvédelem csatlakoztatása	55
3.11	HOR1 opciós relé bekötése	56
3.12	UAP1 univerzális adapterkártya bekötése	56
4	A MEGHAJTÁS ÜZEMBE HELYEZÉSE	56
4.1	Általános	56
4.2	Menüválasztás	56
4.3	Üzembe helyezés	56
4.4	J-MENÜ – Szabályozás / kaputípus beállítása	56
4.5	1-MENÜ – Tanulótű / a meghajtás betanítása	56
4.5.1	A végállások és a csatlakoztatott biztonsági elemek betanítása	56
4.6	A vezérlés visszaállítása / visszatérés a gyári beállításokra	57
5	KÉZIADÓ	57
5.1	Fontos megjegyzések a kéziadó használatához	57
5.2	A gyári kód visszaállítása	57
6	FUNKCIÓVÁLASZTÁS	57
6.1	MENÜ P	57
6.1.1	Rádió kód betanítása integrált vevő esetén	58
6.1.2	Egy funkció rádió kódjainak törlése	58
6.1.3	"Részleges nyitás" pozíciójának beállítása	58
6.1.4	"Záróélvédelem / előlító fénySORPÓ" visszanyitási határának beállítása	58
6.2	2-MENÜ	58
6.2.1	A meghajtás-világítás beállítása – utánvilágítási idő	58
6.2.2	A meghajtás-világítás beállítása – távvezérlés, külső nyomógomb	58
6.2.3	Külső vevő – 2. csatorna funkciója	58
6.3	0-MENÜ – Normál üzemmód	59
6.3.1	A garázkapu-meghajtás viselkedése 2-3 egymást követő gyors nyitás után	59
7	EGYEDI MENÜK	59
7.1	Egyedi menük kiválasztása	59
7.2	Általánosan az egyedi menükről (3-menü – A-menü)	59
7.2.1	7-szegmenses kijelző az egyedi menüre váltásnál	59
7.2.2	7-szegmenses kijelző egy egyedi menü kiválasztásánál	59
7.3	3-MENÜ – Automatikus utánzárás	59
7.4	4-MENÜ – Biztonsági egységek	60
7.5	5-MENÜ – A következők beállítása: - Várakozási idő - Opciós relé - Karbantartási kijelző	60
7.5.1	Karbantartási kijelző	60
7.5.2	A karbantartási intervallum áttekintése	60
7.6	6-MENÜ – Erőhatárolás a "Kapu-ZÁR" irányban	60
7.6.1	Erő ellenőrzése "Kapu-ZÁR" irányban	61
7.7	7-MENÜ – Viselkedés a "Kapu-ZÁR" irányban	61
7.8	8-MENÜ – Erőhatárolás a "Kapu-NYIT" irányban	61
7.8.1	Erő ellenőrzése "Kapu-NYIT" irányban	61
7.9	9-MENÜ – Viselkedés a "Kapu-NYIT" irányban	61
7.10	A-MENÜ – A maximális erő	62
8	HIBA- ÉS FIGYELMEZTETŐ JELZÉSEK	62
9	LESZERELÉS	62
10	JÓTÁLLÁSI FELTÉTELEK	62
11	MŰSZAKI ADATOK	62
11.1	Tartalék izzó	63

Kedves vásárló!

Nagyon örülünk, hogy egy magas minőségű termék vásárlása mellett döntött. Kérjük, ezen utasítást gondosan őrizze meg!

Kérjük, figyelmesen olvassa el ezt az utasítást, mert fontos információkat talál benne a garázkapu-meghajtás beépítéséhez, üzemeltetéséhez, és korrekt ápolásához, karbantartásához, melyek betartásával termékünk éveken át fogja Önt szolgálni.

Kérjük, vegye figyelembe az összes biztonsági- és figyelmeztető utasítást, melyek a **FIGYELEM** ill. **Fontos** szavakkal kezdődnek.

**FIGYELEM**

A garázkapu-meghajtás szerelését, karbantartását, javítását és leszerelését csak szakember végezheti el.

Fontos

A véghasználnak át kell adni a gépkönyvet és a kapuszerkezet biztonságos használatát leíró kezelési és karbantartási utasítást.

1 FONTOS INFORMÁCIÓK**FIGYELEM**

A hibás szerelés ill. a meghajtás hibás kezelése komoly sérülések okozója lehet. Ez okból kifolyólag az ebben az utasításban foglalt valamennyi figyelmeztetés betartása kötelező!

1.1 Fontos biztonsági felhívások

A garázkapu-meghajtás **kizárólag** rugókiegyenlítéses ellátott szekcionált- és billenőkapuk, illetve súlykiegyenlítéses felszerelt billenőkapuk **magán (nem ipari célú)**, magasabb igénybevételű garázkapuk (pl. mély- és gyűjtőgarázsok) impulzusos üzemeltetésére szolgál. **Ipari célra való felhasználása nem engedélyezett!**

Figyeljen a gyártói adatokra a kapu és a meghajtás kombinációjának vonatkozásában. Az MSZ EN 12604 és az MSZ EN 12453 szabványoknak megfelelően, a konstrukciós kialakításnak köszönhetően és az általunk előírt szerelési mód betartása esetén a fellépő veszélyek kizártak. Az olyan kapuszerkezeteket, melyek nyilvános helyen működnek és csak egyetlen biztonsági egységgel (pl. erőhatárolással), vannak ellátva, kizárólag felügyelet mellett szabad működtetni.

1.1.1 Szavatosság

Mentesülünk a szavatosság és a termékfelelősség alól, ha előzetes egyeztetésünk nélkül a termékben változtatásokat végeznek, vagy ha a szerelési irányelveink ellenére az installációt szakszerűtlenül végzik ill. intézik el. Továbbá nem vállalunk semmiféle felelősséget meghajtás és a tartozékok téves vagy figyelmen kívül hagyásával történő üzemeltetéséből, valamint a kapu és annak súlykiegyenlítő rendszerének szakszerűtlen karbantartásból eredő károokra. Az elemekkel és az izzólámpákkal szemben sem lehet szavatossági igényt érvényesíteni.

Fontos

A garázkapu-meghajtás tönkremenetele esetén azonnal szakemberhez kell fordulni.

1.1.2 A kapu / kapuszerkezet ellenőrzése

A meghajtást nem szabad olyan nehézsúlyú kapukhoz felszerelni, melyek kézzel már nem vagy csak nagyon nehezen nyithatók vagy zárhatóak. **Ez okból kifolyólag szükséges, hogy a meghajtás felszerelése előtt a kaput átvizsgáljuk és meggyőződjünk arról, hogy az akár kézzel is könnyen működtethető.**

Ehhez emelje fel a kaput kb. 1 m magassáig, majd engedje el. A kapunak ebben a helyzetben kell maradnia, és **sem** lefelé, **sem** felfelé nem szabad elmozdulnia. Ha a kapu bármelyik irányba elmozdul, fennáll a veszély, hogy a kiegyenlítőrugók / súlyok nem megfelelően vannak beállítva, vagy meghibásodtak. Ebben az esetben jelentősen nagyobb kopással és a kapuszerkezet hibás működésével kell számolni.

**FIGYELEM: Életveszély!**

Soha se próbálja, a kapu súlykiegyenlítő rugóit, vagy azok tartóelemeit önmaga kicserélni, utánállítani vagy javítani. Ezek igen nagy feszültség alatt állnak és súlyos sérüléseket okozhatnak.

Ezenkívül ellenőrizni kell a komplett kapuszerkezet (csuklók, csapágycsuklók, kötelek, rugók és rögzítőelemek) kopását és esetleges sérüléseit. Vizsgálja meg, hogy van-e a kapun rozsdásodás, korrózió vagy repedés. A kapuszerkezetet ne használja, ha javítási, beállítási munkákat kell elvégezni rajta, mert egy hibás kapuszerkezet, vagy egy hibásan kiegyenlített kapu ugyancsak súlyos sérüléseket okozhat.

Fontos

Mielőtt a meghajtást installálná, a saját biztonsága érdekében, a kapukiegyenlítőrugóinak beállítását, valamint - ha szükséges - a javítási és javítási munkákat kizárólag szakemberrel végeztesse el! A biztonságos és előírt működés biztosításához alapvető feltétel, hogy a korrekt szerelést és karbantartást útmutatásaink betartásával kompetens szakember végezze el szakszerű módon.

1.2 Fontos utasítások a biztonságos szereléshez

A szakember feltétlenül figyeljen arra, hogy a szerelési munkálatok során az érvényes munkabiztonsági előírások, valamint elektromos készülékek üzemeltetésének előírásai betartásra kerüljenek. Ezen belül is a nemzeti irányelvek betartására is legyen figyelemmel. Az MSZ EN 13421-1 szabvány előírásainak megfelelően, a konstrukciós kialakításnak köszönhetően és a szerelési utasításunk betartása esetén a lehetséges veszélyek kizártak.

1.2.1 A garázkapu-meghajtás szerelése előtt ellenőrizze,

hogy a kapu mechanikailag hibátlan és súlykiegyenlített állapotban van-e, azaz kézzel könnyedén működtethető (MSZ EN 12604 szerint). Továbbá ellenőrizze, hogy a kapu helyesen nyílik és záródik-e (lásd a 1.1.2 fejezetet).

Ezenkívül a kapu mechanikai reteszelését, ami a garázkapu-meghajtás által nem működtethető, üzemem kívül kell helyezni. Beleértve a zárszerkezet reteszelőmechanizmusát is (lásd a 2.3 és 2.6 fejezeteket)

A garázkapu-meghajtás száraz térben való működésre lett tervezve, ezért nem szabad a szabadban szerelni. A garázs födémjének olyan kialakításának kell lennie, hogy a meghajtás biztonságos rögzítése garantálható legyen. Túl magas vagy túl könnyű födém esetén a meghajtás rögzítéséhez kiegészítő támszerkezetre van szükség.

1.2.2 A szerelési munkálatok alatt

Fontos

A szállított szerelési segédanyagok használatánál azoknak a szerelési módhoz való alkalmasságát ellenőrizni kell.

A kapu legfelső pontja (nyitott kapu esetén is) és a födém közötti szabad térnek legalább 30 mm-nek kell lennie (lásd az 1.1a/1.1b ábrákat). Ennél kisebb szabad tér esetén, amennyiben elegendő hely áll rendelkezésre hátrafelé, a meghajtást a nyitott kapu mögé is lehet szerelni. Ez esetben egy hosszabbított konzol felszerelése válik szükségessé, amit külön meg kell rendelni. Ezenkívül a garázkapu-meghajtást a középső helyzettől max. 50 cm-re eltolva is fel lehet szerelni. Kivéve a „H”-magas sínvezetésű szekcionált kapukat; ezeknél azonban egy speciális vasalat is szükséges. Elektromos csatlakozáshoz szükséges aljzatot a meghajtásfej mellé, attól kb. 50 cm távolságra kell felszerelni. **Kérjük ellenőrizze ezt a méretet!**

1.3 Figyelmeztetések



A fixbekötésű vezérlőegységeket (mint pl. a nyomógomb, stb.), a kapuhoz rálátással kell felszerelni, de a mozgó részekről megfelelő távolságra, és min. 1,5 m magasságban úgy, hogy gyermek ne férhessen hozzá!

Fontos

A becsípődésveszélyre figyelmeztető táblácskát rögzítse tartós módon, feltűnő helyre vagy közvetlenül a nyomógomb mellé!



Ez figyelmeztet arra, hogy

- a kapu mozgóstartományában szélék vagy tárgyak ne legyenek.
- gyermek ne játszon a kapuval!

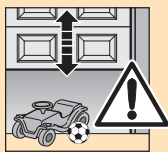

- a vezetősín mechanikus kireteszelésének zsinórja ne akadhatson bele a tető tartószerkezetébe, vagy a jármű ill. a kapu kiugró alkatrészeibe.



FIGYELEM

A második bejáráttal nem rendelkező garázsokhoz egy **szükségkireteszelés** felszerelése szükséges, ami a kizáródást megakadályozza. Ezt külön kell megrendelni, működőképességét **havonta** ellenőrizni kell.



FIGYELEM

Nem szabad teljes testsúllyal a kireteszelő-harangra függeszkedni!

1.4 **Karbantartási felhívás**

A garázkapu meghajtás nem igényel különleges karbantartást. Az Ön biztonsága érdekében azonban a kapuszerkezetet évente egyszer a **gyár előírásai alapján szakemberrel** ellenőriztetni, karbantartatni kell.

A vizsgálatot és karbantartást csak szakképzett személy végezheti el, ezért forduljon szállítójához ennek elvégzésére. Zemrevételezést az üzemeltető is végezhet.

A szükséges javítások elvégzése ügyében azonban forduljon szállítójához. A nem szakszerűen elvégzett javításokra semmiféle felelősséget sem vállalunk.

1.5 **Megjegyzések az ábrás oldalakhoz**

Az ábrás részek a meghajtás szekcionált kapura való felszerelését mutatják. A billenőkapura való felszereléskor jelentkező eltéréseket kiegészítő ábrák mutatják. Ilyenkor a betűk az ábraszázásban

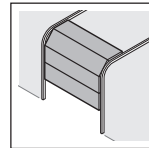

(a) szekcionált kapura, és

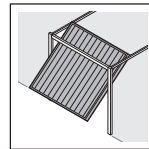

(b) billenőkapura vonatkoznak.

Néhány ábra tartalmaz kiegészítő szimbólumokat a szöveges részre való utalással. A jelölt szöveges részben fontos információk állnak az Ön rendelkezésére a garázkapu-meghajtás szerelésével és üzemeltetésével kapcsolatban.

Például:



= lásd a szöveges rész 2.2 fejezetét

Ezenkívül a kép- és szöveganyagban azokon a helyeken, ahol a meghajtás menüinek magyarázata aláltható, a következő szimbólumot tüntetjük fel, mely(ek) a gyári beállítás(ok)at jelöli(k).



= Gyári beállítás

Törvényileg védve. Utánnyomás, akár kivonatossan is, csak az engedélyünkkel lehetséges. A változások jogát fenntartjuk.

KAZALO	STRAN	
A Dobavljeni deli	2	
B Potrebno orodje za montažo	2	
1 POMEMBNA OPOZORILA	7	
1.1 Pomembna varnostna navodila	7	
1.1.1 Garancija	7	
1.1.2 Preizkušanje vrat / celotne opreme	7	
1.2 Pomembna navodila za varno montažo	7	
1.2.1 Pred montažo	7	
1.2.2 Izvedba montažnih del	8	
1.3 Opozorila	8	
1.4 Navodila za servisiranje	8	
1.5 Opozorila glede slikovnega dela	8	
 Slikovni del	28 - 53	
2 NAVODILO ZA MONTAŽO	65	
2.1 Pogon garažnih vrat	65	
2.2 Potreben prostor za montažo pogona	65	
2.3 Zapahnitev sekcijskih vrat	65	
2.4 Sredinsko zapiralo sekcijskih vrat	65	
2.5 Izvensrediščni ojačevalni profil sekcijskih vrat	65	
2.6 Zapahnitve dviznih vrat	65	
2.7 Dvizna vrata z umetnokovaškim ročajem	65	
2.8 Vodilo	65	
2.9 Pred montažo vodila	65	
2.10 Montaža vodila	65	
2.11 Načini delovanja v primeru vodila	65	
2.11.1 Ročno upravljanje	65	
2.11.2 Avtomatično upravljanje	65	
2.12 Določitev končnih položajev z montažo končnih omejevalnikov	65	
2.13 Napetost zobničastega jermena	66	
3 NAMESTITEV POGONA GARAŽNIH VRAT IN OPREME	66	
3.1 Opozorila za električna dela	66	
3.2 Električna priključitev / priključne sponke	66	
3.3 Osvetlitev preko pogona	66	
3.4 Priključitev dodatnih komponent / opreme	66	
3.5 Priključitev zunanjega brezžičnega sprejemnika	66	
3.6 Priključitev zunanjih impulznih tipkal za aktiviranje ali ustavitev pomika vrat	66	
3.7 Priključitev notranjega tipkala IT3b	66	
3.7.1 Impulzno tipkalo za aktiviranje ali ustavitev pomika vrat	66	
3.7.2 Svetlobna tipkala za vključitev in izključitev pogonske razsvetljave	66	
3.7.3 Tipkalo za vključitev in izključitev vseh elementov upravljanja	66	
3.8 Priključitev 2-žilne fotocelice	66	
3.9 Priključitev testiranega varnostnega kontakta vrat za osebni prehod	66	
3.10 Priključitev varovala spodnjega zaključnega roba vrat	66	
3.11 Priključek opcijskega releja HOR1	66	
3.12 Priključek univerzalne platine adapterja UAP1	67	
4 ZAGON POGONA	67	
4.1 Splošno	67	
4.2 Izbira menijev	67	
4.3 Zagon	67	
4.4 MENI J – Uravnavanje / nastavitve tipa vrat	67	
4.5 MENI I – Pomik za programiranje / programiranje pogona	67	
4.5.1 Programiranje končnih položajev in priključenih varnostnih naprav	67	
4.6 Vrnitev krmiljenja v izhodiščni položaj / Vzpostavitev tovarniških nastavitvev	68	
5 ROČNI ODDAJNIK	68	
5.1 Pomembna navodila za uporabo ročnega oddajnika	68	
5.2 Povrnitev tovarniških nastavitvev	68	
6 IZBIRA FUNKCIJ	68	
6.1 MENI P	68	
6.1.1 Programiranje oddajne kode pri notranjem brezžičnem sprejemniku	68	
6.1.2 Brisanje vseh oddajnih kod določene funkcije	69	
6.1.3 Nastavitve položaja "delno odpiranje"	69	
6.1.4 Nastavitve meje reverziranja za "varovalo spodnjega zaključnega roba / odmično fotocelico"	69	
6.2 MENI 2	69	
6.2.1 Nastavitve osvetlitve preko pogona – trajanje osvetlitve	69	
6.2.2 Nastavitve osvetlitve preko pogona – zunanji signal, zunanje tipkalo	69	
6.2.3 Zunanji signal – funkcija 2. kanala	69	
6.3 MENI 0 – Normalno obratovanje	70	
6.3.1 Odziv pogona garažnih vrat po 2-3 zaporednih hitrih odpiranjih vrat	70	
7 POSEBNI MENIJI	70	
7.1 Izbira posebnih menijev	70	
7.2 Splošno o posebnih menijih (meni 3 – meni A)	70	
7.2.1 7-mestni prikaz pri prehodu iz menija za stranke v posebne menije	70	
7.2.2 7-mestni prikaz po izbiri posebnega menija	70	
7.3 MENI 3 – Avtomatsko zapiranje	70	
7.4 MENI 4 – Varnostne naprave	71	
7.5 MENI 5 – Nastavitve: - predopozorilnega časa - opcijskega releja - servisnega prikaza	71	
7.5.1 Prikaz za servisiranje	71	
7.5.2 Pregled intervalov za servisiranje	71	
7.6 MENI 6 – Omejitev sile pri pomiku vrat v smeri "vrata zaprta"	71	
7.6.1 Preizkus sil v smeri "vrata zaprta"	72	
7.7 MENI 7 – Ravnanje pri pomiku vrat v smeri "vrata zaprta"	72	
7.8 MENI 8 – Omejitev sile pri pomiku vrat v smeri "vrata odprta"	72	
7.8.1 Preizkus sil v smeri "vrata odprta"	72	
7.9 MENI 9 – Ravnanje pri pomiku vrat v smeri "vrata odprta"	72	
7.10 MENI A – Maksimalna sila	73	
8 JAVLJANJE NAPAK IN OPOZORIL	73	
9 DEMONTAŽA	73	
10 POGOJI GARANCIJE	73	
11 TEHNIČNI PODATKI	73	
11.1 Rezervna žarnica	74	

Spoštovana stranka,

veseli nas, da ste se odločili za kakovostni proizvod iz naše hiše. To navodilo skrbno hranite!

Prosimo, preberite in upoštevajte to navodilo! V njem boste našli pomembne informacije za vgradnjo, obratovanje in strokovno vzdrževanje/servisiranje pogona garažnih vrat, zato da boste s tem proizvodom še dolgo zadovoljni.

Upoštevajte vsa naša varnostna navodila in opozorila, ki nosijo posebno oznako **POZOR** oz. **Opozorilo**.

**POZOR**

Montažo, vzdrževanje, popravila in demontažo pogona garažnih vrat naj opravi strokovno usposobljena oseba.

Opozorilo

Končni uporabnik mora imeti na razpolago knjigo preizkusov ter navodilo za varno uporabo in servisiranje vrat in opreme.

1 POMEMBNA OPOZORILA**POZOR**

Napačna montaža oz. neustrezno upravljanje s pogonom lahko povzroči resne poškodbe. Zaradi tega morate upoštevati vsa opozorila, ki so v tem navodilu!

1.1 Pomembna varnostna opozorila

Pogon garažnih vrat je predviden **izključno** za impulzivno obratovanje vzmetno uravnoveženih sekciskih in dviznih garažnih vrat ter z utežmi uravnoveženih prevesnih vrat v **privatnem / neobrtnem sektorju** kakor tudi za obratovanje zelo obremenjenih garažnih vrat (npr. podzemne in skupne garaže). Uporaba v obrtnem sektorju ni dovoljena! Upoštevajte prosimo podatke proizvajalca glede kombinacije vrat in pogona. Če boste upoštevali naša navodila glede konstrukcije in montaže, boste preprečili morebitne nevarnosti v smislu standardov EN 12604 in EN 12453. Vrata in oprema, ki se uporabljajo v javnem sektorju in so opremljena samo z zaščitno napravo, npr. s sistemom omejitve sile, se smejo uporabljati samo pod nadzorom.

1.1.1 Garancija

Naše obveznosti iz naslova garancije in jamstva za proizvode prenehajo, če se brez našega predhodnega soglasja izvedejo konstrukcijske spremembe ali nestrokovne instalacije v nasprotju z našimi navodili za montažo. Nadalje ne prevzemamo nobene odgovornosti zaradi pomotoma izvedenega ali nepazljivega delovanja pogona in opreme ter zaradi nestrokovnega servisiranja vrat in njihovega uravnoveženja. Garancija prav tako ne velja za baterije in žarnice.

Opozorilo

V primeru motenj pogona garažnih vrat morate nemudoma poklicati strokovno usposobljeno osebo, ki izvede pregled oz. popravilo.

1.1.2 Preizkušanje vrat / celotne opreme

Konstrukcija pogona ni namenjena za pogon težkih vrat, torej vrat, ki jih ni mogoče ali pa le s težavo ročno odpreti ali zapreti. **Zaradi tega je potrebno, da se vrata pred montažo pogona preizkusijo in preverijo, če jih je mogoče tudi ročno z lahkoto upravljati.**

V ta namen je potrebno vrata privzdigniti za ca. 1 m in jih nato spustiti. Vrata morajo ostati v tem položaju, ne smejo se **niti** spustiti, **niti** pomakniti navzgor. Če se vrata vendarle premaknejo, obstaja možnost, da vzmeti za uravnoveženje/uteži niso pravilno nastavljene ali pa so poškodovane. To lahko povzroči povečano obrabo in nepravilno delovanje vrat in opreme.

**POZOR: Življenjsko nevarno!**

Nikoli ne poskušajte vzmeti za uravnoveženje vrat ali njihove nosilce zamenjati sami, jih ponovno nastaviti, popraviti ali prestaviti. Vzmeti so zelo napete in lahko povzročijo resne poškodbe.

Poleg tega preverite celotno opremo vrat (zglobe, ležaje vrat, jeklene vrvi, vzmeti in pritrdilne elemente) glede obrabe in morebitnih poškodb. Potreben je tudi pregled glede rje, korozije ali prask. Vrata se ne smejo uporabljati, če je potrebno izvesti popravilo ali nastavitve, kajti kakršnakoli napaka v opremi vrat ali pa napačno uravnovežena vrata lahko povzročijo poškodbe.

Opozorilo

Pred montažo pogona naj zaradi Vaše varnosti vsa dela na vzmeteh za uravnoveženje vrat, in če je potrebno tudi servisna dela ter popravila, opravi za to usposobljena strokovna oseba!

Samo pravilna montaža in servisiranje, izvedena s strani kompetentne službe ali strokovno usposobljene osebe ob upoštevanju navodil lahko zagotovi varen način izvedbe montaže.

1.2 Pomembna navodila za varno montažo

Strokovno usposobljena oseba mora paziti, da se pri izvedbi montaže upoštevajo veljavni predpisi glede varnosti pri delu, kakor tudi predpisi za delovanje električnih naprav. Pri tem se morajo upoštevati ustrezne državne smernice.

Morebitne nevarnosti v smislu standarda DIN EN 13241-1 se preprečijo z upoštevanjem naših navodil glede konstrukcije in montaže.

1.2.1 Pred montažo pogona garažnih vrat je potrebno preveriti, če so vrata mehansko v brezhibnem stanju in če so uravnovežena, tako da se tudi ročno z lahkoto upravljajo (EN 12604). Nadalje je treba preveriti, če se vrata pravilno odpirajo in zapirajo (glej poglavje 1.1.2).

Poleg tega je potrebno izklopiti mehanske zapave vrat, ki niso potrebni pri delovanju pogona garažnih vrat; mednje štejejo še posebno mehanizmi zapahnitve na ključavnici (glej poglavje 2.3 in 2.6). Pogon garažnih vrat je izdelan za delovanje v suhih prostorih, zato ne sme biti montiran na prostem. Strop garaže mora biti izdelan tako, da zagotavlja varno pritrditev pogona. Če je strop previsok ali prešibke konstrukcije, je potrebno pogon pritrditi na dodatne opornike.

1.2.2 Izvedba montažnih del

Opozorilo

Oseba, ki izvede montažo, mora preveriti primernost uporabe dobavljenih montažnih materialov za predviden kraj montaže.

Prostor med najvišjo točko vrat in stropom mora (tudi pri odpiranju vrat) znašati najmanj 30 mm (glej sliko 1.1a/1.1b). Če ni na razpolago dovolj prostora, se lahko pogon montira za odprtimi vrati, če prostor tam to dovoljuje. V tem primeru je potrebno uporabiti podaljšani sojemalnik, ki ga je potrebno posebej naročiti. Poleg se sme pogon garažnih vrat namestiti maksimalno 50 cm od sredine. To pa ne velja za sekijska vrata z višje vodenim vodilom (okovje H); v tem primeru je potrebno naročiti specialno okovje. Potrebna vtičnica za električni priključek naj se montira ob glavi pogona v oddaljenosti ca. 50 cm. **Prosimo preverite mere!**

1.3 Opozorila



Fiksno pritrjene krmilne naprave (kot so tipkala itd.) morajo biti nameščene v vidnem polju vrat, vendar proč od gibljivih delov ter na višini najmanj 1,5 m; vsekakor morajo biti montirane izven dosega otrok.

Opozorilo

Opozorilna tabla pred ukleščanjem mora biti nameščena na vidnem mestu ali pa trajno v bližini fiksno nameščenih tipkal za uporabo pogona.

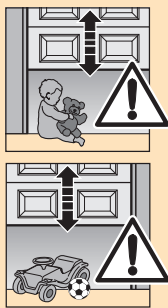

Paziti je potrebno, da

- se v območju gibanja vrat ne nahajajo osebe ali predmeti;
- se otroci ne igrajo z vrati in opremo!
- se jeklena vrv za mehanično odpahnitev na tekalni napravi na obesi za stropni nosilec ali štrleče dele vozila ali vrat.



POZOR

Za garaže brez drugega vhoda je potreben **sistem odpahnitve v sili**, ki izključuje možnost, da bi se zaprli ven. Sistem odpahnitve v sili je potrebno posebej naročiti in **mesečno** preverjati njegovo delovanje.



POZOR

Ne obešajte se s težo telesa na vrv za odpahnitev!

1.4 Navodila za servisiranje

Pogon garažnih vrat ne potrebuje serviranja. Vendar se za lastno varnost priporoča, da vrata in opremo **enkrat letno** pregleda za to **strokovno usposobljena oseba**. Pregled in servisiranje sme opraviti samo za to strokovno usposobljena oseba, zato se obrnite na Vašega dobavitelja. Optičen pregled lahko opravi upravljalec vrat. Prav tako se obrnite na Vašega dobavitelja glede potrebnih popravil. Za neustrezna in nestrokovna popravila ne prevzemamo odgovornosti.

1.5 Opozorila glede slikovnega dela

V slikovnem delu je prikazana montaža pogona na sekijskih vratih. Če obstajajo odstopanja pri montaži dviznih garažnih vrat, je posebej prikazano. V tem primeru se pri številki slike uporabi še črka, in sicer:

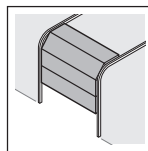

a) za sekijska vrata in

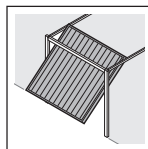

b) za dvizna garažna vrata.

Nekatere slike vsebujejo dodatno še spodaj prikazani simbol s kazalom za tekst. S pomočjo teh kazal pa najdete v dodanem tekstovnem delu pomembne informacije glede montaže in delovanja pogona garažnih vrat.

Primer:



= glej tekstovni del, poglavje 2.2

Razen tega je v slikovnem in tekstovnem delu na mestih, kjer so razloženi meniji pogona, prikazan naslednji simbol, ki označuje tovarniško nastavitve oz. tovarniške nastavitve.



= tovarniška nastavitve

Avtorske pravice zavarovane.

Ponatis, tudi izvlečki, samo z našim dovoljenjem.

Pridržana je pravica do sprememb.

SADRŽAJ	STRANA	
A Isporučeni dijelovi	2	
B Alat potreban za montažu	2	
1 VAŽNE NAPOMENE	10	
1.1 Važne napomene o sigurnosti	10	
1.1.1 Jamstvo	10	
1.1.2 Provjera vrata / sustava vrata	10	
1.2 Važne napomene za sigurnu montažu	10	
1.2.1 Prije montaže	10	
1.2.2 Kod provođenja radova montaže	11	
1.3 Upozorenja	11	
1.4 Napomene vezane za održavanje	11	
1.5 Napomene vezane za slikovni dio	11	
		
Slikovni dio	28 - 53	
2 UPUTA ZA MONTAŽU	76	
2.1 Pogon garažnih vrata	76	
2.2 Prostor potreban za montažu pogona	76	
2.3 Zaključavanje vrata na sekcijskim vratima	76	
2.4 Zaključavanje sekcijskih vrata na sredini	76	
2.5 Pojačani profil na sekcijskim vratima odmaknut od sredine	76	
2.6 Zaključavanje krilno podiznih vrata	76	
2.7 Krilno podizna vrata s kvakom od umjetnog kovanog željeza	76	
2.8 Vodilice	76	
2.9 Prije montaže vodilica	76	
2.10 Montiranje vodilice	76	
2.11 Vrste pogona kod vodilica	76	
2.11.1 Ručni pogon	76	
2.11.2 Automatski pogon	76	
2.12 Učvršćivanje krajnjeg položaja montažom rubnih nosača	76	
2.13 Napinjanje remena	77	
3 INSTALIRANJE MOTORA GARAŽNIH VRATA I DODATNE OPREME	77	
3.1 Upute za električarske radove	77	
3.2 Strujni priključak / stezaljke za priključivanje	77	
3.3 Osvjetljenje pogona	77	
3.4 Priključak dodatnih komponenti / opreme	77	
3.5 Priključak vanjskog prijemnika	77	
3.6 Priključak vanjskog prekidača za pokretanje ili zaustavljanje rada vrata	77	
3.7 Priključak unutarnjeg prekidača IT3b	77	
3.7.1 Impulсни prekidač za pokretanje i zaustavljanje rada vrata	77	
3.7.2 Prekidač za rasvjetu za uključivanje i isključivanje osvjetljenja motora	77	
3.7.3 Prekidač za uključivanje i isključivanje svih elemenata	77	
3.8 Priključak foto-čelija s dvije žice	77	
3.9 Priključivanje testiranog kontakta za prolazna vrata	77	
3.10 Priključak osigurača za zatvaranje	77	
3.11 Priključak opcijskog releja HOR1	77	
3.12 Priključak univerzalnog adaptera UAP1	77	
4 POKRETANJE POGONA	78	
4.1 Općenito	78	
4.2 Odabiranje izbornika	78	
4.3 Stavljanje u pogon	78	
4.4 IZBORNİK J – Podešavanje / Podešavanje tipa vrata	78	
4.5 IZBORNİK 1 – Probni rad / Uhodavanje pogona	78	
4.5.1 Podešavanje krajnjeg položaja i pripadajućih sigurnosnih sustava	78	
4.6 Vraćanje upravljača / Ponovno postavljanje opreme	79	
5 DALJINSKI UPRAVLJAČ	79	
5.1 Važne napomene za korištenje daljinskog upravljača	79	
5.2 Ponovo uspostavljanje radnog koda	79	
6 BIRANJE FUNKCIJE	79	
6.1 IZBORNİK P	79	
6.1.1 Učitavanje koda kod internog prijemnika	80	
6.1.2 Brisanje svih kodova neke funkcije	80	
6.1.3 Podešavanje pozicije "djelomično otvaranje"	80	
6.1.4 Podešavanje reverzibilne granice «osiguranje rubnika / prednje foto-čelije»	80	
6.2 IZBORNİK 2	80	
6.2.1 Podešavanje svjetla u motoru – Trajanje osvjetljenja	80	
6.2.2 Podešavanje svjetla u motoru – Bežični signal, vanjski prekidač	80	
6.2.3 Vanjski prijemnik – funkcija 2. kanala	80	
6.3 IZBORNİK 0 – Običan rad	81	
6.3.1 Ponašanje pogona garažnih vrata nakon 2 do 3 uzastopnih otvaranja	81	
7 POSEBNI IZBORNICI	81	
7.1 Biranje posebnog izbornika	81	
7.2 Općenito o posebnim izbornicima (Izbornik 3 – Izbornik A)	81	
7.2.1 Pokazivač od 7 segmenata prilikom mijenjanja izbornika u posebni izbornik	81	
7.2.2 Pokazivač od 7 segmenata nakon biranja posebnog izbornika	81	
7.3 IZBORNİK 3 – Automatsko zatvaranje	81	
7.4 IZBORNİK 4 – Sigurnosni uređaji	82	
7.5 IZBORNİK 5 – Podešavanje:		
- period upozorenja		
- opcijski releji		
- pokazivač održavanja	82	
7.5.1 Pokazivač stanja	82	
7.5.2 Nadgledanje intervala održavanja	82	
7.6 IZBORNİK 6 – Ograničenje snage prilikom rada u smjeru «zatvaranje vrata»	82	
7.6.1 Testiranje jačine u smjeru «vrata zatvorena»	83	
7.7 IZBORNİK 7 – Ponašanje pri radu u smjeru «zatvaranje vrata»	83	
7.8 IZBORNİK 8 – Ograničenje snage prilikom rada u smjeru «otvaranje vrata»	83	
7.8.1 Testiranje jačine u smjeru «vrata otvorena»	83	
7.9 IZBORNİK 9 – Ponašanje pri radu u smjeru «otvaranje vrata»	83	
7.10 IZBORNİK A – Maksimalan snaga	84	
8 UPOZORENJE I JAVLJANJE GREŠKE	84	
9 DEMONTAŽA	84	
10 UVJETI GARANCIJE	84	
11 TEHNIČKI PODACI	84	
11.1 Zamjenska sijalica	85	

Cijenjeni kupci,

Raduje nas što ste se odlučili za vrhunski proizvod iz naše kuće. Pažljivo sačuvajte ovu uputu!

Molimo Vas da uputu pažljivo pročitate jer ćete u njoj naći važne informacije o ugradnji i pogonu te naputke o pravilnom održavanju pogona garažnih vrata, kako bi se godinama mogli njima služiti.

Molimo vas da obratite pozornost na sve naše naputke o sigurnosti te na upozorenja, a koji su posebno istaknuti sa **PAŽNJA** odnosno **Upozorenje**.



PAŽNJA

Montažu, održavanje, popravke i demontažu motora garažnih vrata trebala bi vršiti stručno osposobljena osoba.

Upozorenje

Krajnjem korisniku mora biti predana knjižica o testiranju i uputa za sigurno korištenje i održavanje sustava vrata.

1 VAŽNE NAPOMENE



PAŽNJA

Pogrešna montaža odnosno krivo rukovanje pogonom može prouzročiti teške ozljede. Zbog toga Vas molimo da se strogo pridržavate naputaka sadržanih u ovoj uputi.

1.1 Važne napomene o sigurnosti

Ovaj motor za pokretanje garažnih vrata predviđen je **isključivo** za pogon na impuls koji pokreće sekcijaska i krilno podizna vrata s oprugama te ujednačena krilna berry vrata u **privatnim / ne gospodarskim** prostorima. Također je pogodan za garažna vrata koja se često koriste (npr. duboke i sabirne garaže). Nije dopušteno korištenje u gospodarskim prostorima! Molimo Vas da obratite pozornost na napomene proizvođača vezane za kombinaciju vrata i pogona. Moguće nezgode koje se spominju odredbama EN 12604 i EN 12453 izbjeći ćete budete li se prilikom konstrukcije i montaže pridržavali naših uputa. Sustavima vrata koji se nalaze na javnim prostorima i koji imaju samo jednu zaštitu, npr. ograničenje snage, mogu se koristiti samo pod nadzorom.

1.1.1 Jamstvo

Oslobodeni smo jamstva i garancije proizvoda, ukoliko se bez naše suglasnosti vrše građevinske preinake ili se vrši nestručna instalacija koja se kosi s našim naputcima za montažu. Nadalje, nećemo preuzeti odgovornost za kriv ili nepažljiv rad pogona i pribora kao ni za nestručno održavanje vrata i njihove ravnoteže. Baterije i sijalice također su izuzete iz garancije.

Upozorenje

Kad otkáže pogon vrata odmah je potrebno angažirati stručnjaka kako bi provjerio / uklonio kvar.

1.1.2 Provjera vrata / sustava vrata

Konstrukcija pogona nije prikladna za pogon teških vrata, odnosno vrata koja se ili ne mogu otvoriti ručno ili ih je vrlo teško otvoriti ili zatvoriti ručno. **Zbog toga je prije montaže pogona neophodno provjeriti vrata te ustvrditi mogu li se ona lako otvoriti odnosno zatvoriti ručno.**

Kako bi to provjerili potrebno je vrata podignuti oko jedan metar te ih zatim pustiti. Vrata bi trebala ostati u tom položaju te se ne bi smjela pomicati **niti** prema gore **niti** prema dolje. Ako se vrata ipak pomaknu u jednom od ova dva smjera, tada postoji opasnost da opruge / utezi nisu pravilno podešeni ili da su neispravni. Tada možete računati s pojačanim habanjem vrata i kvarovima.



PAŽNJA: Opasno po život!

Nikad nemojte sami mijenjati opruge za balansiranje vrata ili one koje drže vrata, niti ih podešavati ili popravljati. Opruge su vrlo napete i mogu prouzročiti ozbiljne ozljede. Osim toga cijeli sustav vrata (zglobovi, ležišta vrata, užad, opruge i pričvršćenja) treba kontrolirati na habanje i moguća oštećenja. Provjeravati rđu, koroziju i pukotine. Vrata se ne smiju koristiti kada je na vratima potrebno napraviti popravke ili radove podešavanja, jer greška u radu sustava vrata ili krivo podešena vrata mogu prouzrokovati čak i teške ozljede.

Upozorenje

Zbog Vaše vlastite sigurnosti prije no što instalirate pogon konzultirajte stručnjaka kako bi on provjerio opruge vrata i ako je potrebno napravio popravke i radove održavanja! Samo ispravna montaža i održavanje provedeni od strane stručno osposobljenog sustava ili stručno osposobljene osobe a sukladno uputama može jamčiti sigurnu i predviđenu montažu.

1.2 Važne napomene za sigurnu montažu

Stručnjak se prilikom radova montaže mora pridržavati važećih propisa vezanih za sigurnost na radu kao i propisa vezanih za rad s električnim aparatima. Ovdje vrijede međunarodne smjernice. Moguće opasnosti u smislu DIN EN 13241-1 izbjeegnute su konstrukcijom i montažom prema našim planovima.

1.2.1 Prije montiranja pogona garažnih vrata treba

provjeriti nalaze li se vrata mehanički u besprijeckom stanju i da li su izbalansirana, pa se njima može lako i ručno upravljati (EN 12604). Nadalje treba provjeriti da li se vrata ispravno otvaraju i zatvaraju (vidi poglavlje 1.1.2). Osim toga treba isključiti mehaničko zaključavanje vrata, jer nije potrebno za pogon garažnih vrata. Ovdje prije svega spadaju sustavi zaključavanja na bravi vrata (vidi poglavlje 2.3 i 2.6). Pogon garažnih vrata konstruiran je za rad u suhoj prostoriji i stoga ne smije biti montiran na otvorenom. Strop/krov garaže mora biti tako postavljen da je moguće sigurno pričvrstiti pogon. Kod visokih ili lakih stropova pogon treba pričvrstiti na dodatni potporanj.

1.2.2 Kod provođenja radova montaže

Upozorenje

Isporučene materijale za montažu trebao bi provjeriti monter kako bi se uvjerio da oni odgovaraju predviđenom mjestu ugradnje

Slobodan prostor između najviše točke vrata i stropa mora (i prilikom otvaranja vrata) biti min. 30 mm (vidi sliku 1.1a/1.1b). Kod manje slobodnog prostora, ukoliko ima dovoljno mjesta, pogon se može montirati iza otvorenih vrata. U takvim slučajevima mora se upotrijebiti duža povlaka za vrata, koja se posebno naručuje. Osim toga pogon garažnih vrata može biti postavljen maksimalno 50 cm od sredine. Izuzetak su sekcijiska vrata s visokim vođenjem (H-ovjes); potreban je specijalni ovjes.

Potrebna utičnica za struju montira se oko 50 cm od glave pogona.

Molimo Vas da mjere provjerite!

1.3 Upozorenja



Fiksno postavljene aparate za upravljanje (poput prekidača itd.) montiraju se u vidnom polju vrata, ali udaljeni od pokretnih dijelova i na visini od minimalno 1,5 m. Nužno ih je postaviti van domaće djece!

Upozorenje

Natpis s upozorenjem od mogućih ozljeda potrebno je postaviti na uočljivom mjestu ili ga postaviti u blizini fiksnog prekidača za pokretanje pogona.

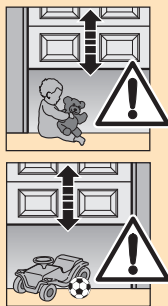

Treba paziti na to da

- se u području rada vrata ne nalaze ljudi ili predmeti.
- se djeca ne igraju u blizini sustava vrata!
- uže mehaničkog otključavanja na vodilicama ne zapne za krov ili neki drugi istaknuti dio vozila ili za vrata



PAŽNJA

Za garaže koje nemaju drugog prilaza potrebno je postaviti **Sustav za otvaranje u slučaju nužde**, koji sprječava moguće zatvaranje. On se zasebno naručuje te se njegov ispravan rad provjerava **svaki mjesec**.



PAŽNJA

Ne vješati se svojom težinom o sustav za otključavanje.

1.4 Napomene vezane za održavanje

Motor garažnih vrata nije potrebno održavati. Zbog vlastite sigurnosti preporučujemo da sustav vrata provjeri **stručno osposobljena osoba prema uputama proizvođača**. Testiranje i održavanje provodi isključivo stručno osposobljena osoba, stoga se obratite svom isporučitelju. Optičku provjeru može napraviti i onaj koji rukuje vratima.

Vežano za potrebne popravke obratite se svom isporučitelju. Za nestručno vršenje popravaka ne preuzimamo jamstvo.

1.5 Napomene vezane za slikovni dio

U slikovnom dijelu prikazana je montaža pogona na sekcijiska vrata.

Razlike u montaži na krilno podizna vrata prikazane su dodatno.

Numeriranje slika slovima

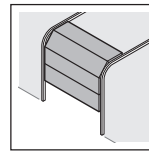

a) za sekcijiska vrata

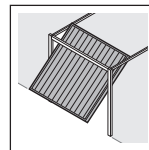

b) za krilno podizna vrata

Neke slike sadržavaju dodatni simbol na dnu s tekstom. Ti tekstovi sadržavaju važne informacije o montaži i radu pogona garažnih vrata.

Primjer:



= vidi tekstualni dio, poglavlje 2.2

Osim toga na slikama odnosno na pojedinim mjestima u tekstu, gdje se tumače izbornici vezani za pogon/motor, nalaziti će se sljedeći simbol, koji označava podešavanje rada.



= podešavanje rada

Autorski zaštićeno.
Pretisak, i djelomični, samo s našim odobrenjem.
Pridržavamo pravo promjena.

CUPRINS	PAGINĂ		
A	Articole ce sunt cuprinse în livrare	2	
B	Scule necesare pentru montare	2	
1	INDICAȚII IMPORTANTE	13	
1.1	Indicații importante de siguranță	13	
1.1.1	Garanție	13	
1.1.2	Verificarea ușii / a instalației de ușă	13	
1.2	Indicații prețioase pentru o montare sigură	13	
1.2.1	Înainte de montare	13	
1.2.2	La executarea lucrărilor de montare	13	
1.3	Indicații de atenționare	14	
1.4	Indicații de întreținere	14	
1.5	Indicații pentru partea ilustrată	14	
	Ilustrații	28 - 53	
2	INDICAȚII DE MONTARE	87	
2.1	Acționarea ușii de garaj	87	
2.2	Spațiu liber necesar montării sistemului de acționare	87	
2.3	Zăvorărea ușii la ușile secționale	87	
2.4	Încuietoarea mediană la ușa secțională	87	
2.5	Profil de ramforsare dezaxat la ușa secțională	87	
2.6	La ușile basculante se scot din funcțiune încuietorile mecanice	87	
2.7	Uși basculante cu mânere de ușă din fier forjat	87	
2.8	Șină de ghidaj	87	
2.9	Înainte de montarea șinei	87	
2.10	Montarea șinei de ghidare	87	
2.11	Tipuri de funcționare ale șinei de ghidaj	87	
2.11.1	Acționare manuală	87	
2.11.2	Acționare automată	87	
2.12	Fixarea pozițiilor finale prin montarea limitatorului de cursă	87	
2.13	Tensiunea cablului dințat / curelei dințate	88	
3	INSTALAREA ACȚIONĂRII UȘII DE GARAJ ȘI A ACCESORIILOR	88	
3.1	Indicații pentru lucrările electrice	88	
3.2	Legăturile electrice / clemele de legătură	88	
3.3	Iluminarea mecanismului de acționare	88	
3.4	Racordarea componentelor suplimentare/ accesorii	88	
3.5	Racordarea la un receptor radio extern	88	
3.6	Racordarea unei tastaturi externe generatoare de impuls pentru declanșarea sau oprirea mersului ușii	88	
3.7	Racordarea tastaturii interne IT3b	88	
3.7.1	Tastatură generatoare de impuls pentru declanșarea sau stoparea mersului ușii	88	
3.7.2	Întreprăitoare de lumină pentru aprinderea și stingerea luminii de la acționare	88	
3.7.3	Întreprător pentru pornirea și oprirea tuturor elementelor de deservire	88	
3.8	Racordul unei bariere luminoase cu două fire	88	
3.9	Racordul unui senzor al ușii de acces pietonal	88	
3.10	Racordul unei siguranțe a muchiului de închidere	88	
3.11	Racordarea releului opțional HOR1	89	
3.12	Racordarea unei plăci electronice universale UAP1	89	
4	PUNEREA ÎN FUNCȚIUNE A MECANISMULUI DE ACȚIONARE	89	
4.1	Generalități	89	
4.2	Alegerea meniului	89	
4.3	Punerea în funcțiune	89	
4.4	MENIUL J – ajustare/setare a tipului de ușă	89	
4.5	MENIUL 1 – învățarea limitelor de cursă ale acționării	89	
4.5.1	Învățarea pozițiilor de capăt și a dispozitivelor de siguranță racordate	89	
4.6	Resetarea comenzii / revenirea la setările de fabrică	90	
5	TELECOMADA	90	
5.1	Indicații importante pentru folosirea telecomenzii	90	
5.2	Refacerea codului inițial dat de fabricant	90	
6	ALEGEREA FUNCȚIUNILOR	90	
6.1	MENIUL P	90	
6.1.1	Învățarea unui cod radio la racordarea unui receptor radio	91	
6.1.2	Ștergerea codurilor radio ale unei funcții	91	
6.1.3	Setarea poziției "deschidere parțială"	91	
6.1.4	Setarea cursei de reversare la declanșarea "siguranței muchiului de închidere / barierei luminoase (fotocelule)"	91	
6.2	MENIUL 2	91	
6.2.1	Setarea iluminării – durata de iluminare	91	
6.2.2	Setarea iluminării – semnal radio / tastatură externă	91	
6.2.3	Receptor radio extern – funcția cu două canale	91	
6.3	MENIUL 0 – funcționare normală	92	
6.3.1	Comportamentul mecanismului de acționare după 2- 3 curse cu viteză mare	92	
7	MENIU SPECIAL	92	
7.1	Alegerea meniului special	92	
7.2	Generalități ale meniului special (meniul 3 – meniul A)	92	
7.2.1	Schimbarea afișajului cu 7 segmente din meniul – client în meniuri speciale	92	
7.2.2	Afișajul cu 7 segmente după alegerea unui meniul special	92	
7.3	MENIUL 3 – Închidere automată	92	
7.4	MENIUL 4 – Dispozitive de siguranță	93	
7.5	MENIUL 5 – Setarea: - timpului de preavertizare - releului de opțiuni - referinței pentru întreținere	93	
7.5.1	Contorul de întreținere	93	
7.5.2	Vedere de ansamblu asupra graficului de întreținere	93	
7.6	MENIUL 6 – Limitarea forței la deplasarea în direcția "ușă închisă"	94	
7.6.1	Verificarea forței la deplasarea în direcția "ușă închisă"	94	
7.7	MENIUL 7 – Comportamentul la deplasarea în direcția "ușă închisă"	94	
7.8	MENIUL 8 – Limitarea forței la deplasarea în direcția "ușă deschisă"	94	
7.8.1	Verificarea forțelor la deplasarea în direcția "ușă deschisă"	94	
7.9	MENIUL 9 – Comportamentul la deplasarea în direcția "ușă deschisă"	94	
7.10	MENIUL A – Forță maximă	95	
8	ERORI ȘI AVERTIZĂRI	95	
9	DEMONTARE	95	
10	CONDIȚII DE GARANȚIE	95	
11	DATE TEHNICE	95	
11.1	Schimbarea lămpii	96	

Mult stimat client,

Ne bucură faptul că v-ați decis asupra unui produs al firmei noastre. Păstrați cu grijă aceste îndrumări!

Vă rugăm să citiți și să respectați aceste îndrumări, în ele fiind trecute informații importante pentru montarea, funcționarea și corecta îngrijire / întreținere a mecanismului de acționare al ușii de garaj, astfel încât să vă bucurați de el cât mai mult timp de acum înainte.

Fiți atenți la toate îndrumările de siguranță și atenționările special marcate cu "ATENȚIE" sau "INDICAȚIE"



ATENȚIE

Montajul, întreținerea, reparațiile și demontarea acționării electrice a ușii de garaj trebuie făcută numai prin intermediul unui montator specializat.

INDICAȚIE

Beneficiarului final trebuie să i se pună la dispoziție "cartea de verificare" și Instrucțiunile pentru a folosi și întreținere sigură a instalației de ușii".

1 INDICAȚII IMPORTANTE



ATENȚIE

O montare greșită respectiv o utilizare proastă a acționării poate duce la răni grave. Din acest motiv toate instrucțiunile prevăzute în aceste indicații sunt bine de urmat!

1.1 Indicații importante de siguranță

Acționarea ușii de garaj este prevăzută **exclusiv** pentru acționarea prin impuls a ușilor secționale, basculante, și a celor basculante cu echilibrare cu contragreutate, din **domeniul privat / noncomercial**, cât și pentru ușile de garaj cu pretenții mai mari (de ex. garaje subterane și garaje comune). **Introducerea lor în domeniul comercial nu este admisă!**

Vă rugăm să respectați indicațiile fabricantului referitoare la combinația dintre ușă și mecanism de acționare. Posibilele pericole în sensul normelor europene EN 12604 și EN 12453 sunt evitate de construcția și montajul conforme cu indicațiile noastre. Dispozitivele de ușă care se află în domeniul public și care nu dispun decât de un dispozitiv de protecție, de ex. limitarea de forță, pot fi folosite numai sub supraveghere.

1.1.1 Garanție

Suntem eliberați de procedura de garanție și de răspundere dacă se dispune, fără acordul nostru prealabil, o modificare constructivă sau se execută, respectiv se dispune, o instalare, neconformă cu liniile directe de montare indicate de noi. De asemeni nu preluăm nici o responsabilitate la exploatarea neatentă sau delăsătoare a mecanismului de acționare și a accesoriilor cât și a sistemului de echilibrare a greutății. Bateriile și becurile sunt de asemenea excluse din garanție.

INDICAȚIE

În cazul cedării mecanismului de acționare a ușii de garaj se anunță imediat o persoană specializată pentru verificare și reparare.

1.1.2 Verificarea ușii / a instalației de ușă

Construcția mecanismului de acționare nu este pentru acționarea ușilor grele, adică ușă ce nu pot sau sunt prea grele pentru a fi deschise sau închise cu mâna. **Din acest motiv este necesar ca înaintea montării mecanismului de acționare să se verifice ușa pentru a fi sigur că aceasta poate fi ușor deservită și manual.** Pentru aceasta se ridică ușa cca. 1 m și apoi i se dă drumul. Ușa ar trebui să rămână în această poziție și să nu se deplaseze nici în sus, nici în jos. Dacă ușa se deplasează totuși în una din direcții atunci există pericolul ca arcurile de echilibrare a greutății să nu fie corect reglate sau să fie defecte. În această situație ne putem aștepta la o uzură ridicată și la o eroare de funcționare a instalației de ușă.



ATENȚIE: pericol de moarte!

Să nu încercați niciodată să înlocuiți, reglați, reparați sau să mutați singuri arcurile de echilibrare a greutății sau susținerile acestora. Ele se află sub tensiune mare și pot cauza răni grave. În afară de acestea ușa cât și întreaga instalație de ușă se controlează de uzură și eventuale deteriorări (articulații, lagărele ușii, cabluri, arcuri și elemente de fixare). Sunt de efectuat verificări la rugina existentă, coroziune, sau fisuri. Instalația de ușă nu se folosește când trebuie efectuate lucrări de reparație sau reglaje, fiindcă o eroare în instalația ușii sau o ușă prost reglată poate cauza deasemenea accidente grave.

INDICAȚIE

Înainte de a monta acționarea lăsați pentru propria dumneavoastră securitate ca lucrările de montare și întreținere a arcurilor de echilibrare să fie efectuate în caz de necesitate numai de personal specializat! Numai o corectă montare și întreținere în concordanță cu instrucțiunile executată de o unitate competentă/specializată sau de o persoană competentă/specializată poate asigura funcționarea sigură așteptată a unei montări.

1.2 Indicații importante pentru o montare sigură

Specialistul trebuie să respecte la executarea lucrărilor de montaj indicațiile pentru protecția muncii cât și pe cele pentru funcționarea aparatelor electrice. Aici se vor respecta normele naționale.

Posibilele pericole în sensul indicațiilor DIN EN 13241-1 sunt evitate prin construcția și montajul în conformitate cu indicațiile noastre.

1.2.1 Înainte de montarea ușii de garaj se verifică dacă ușa din punct de vedere mecanic se află într-o stare impecabilă și în echilibru, astfel încât să poată fi acționată și cu mâna (EN12604). În continuare se verifică dacă ușa se lasă a fi corect deschisă și închisă (vezi cap. 1.1.2). În afară de aceasta, încuierea mecanică nu este necesară la activarea unui mecanism de acționare electrică a ușii de garaj, aceste dispozitive de încuiere fiind scoase din uz. Aici sunt luate în considerare mecanismele de încuiere ale broaștei ușii (vezi cap. 2.3 și 2.6). Mecanismul de acționare al ușii de garaj este construit pentru o funcționare în spații uscate și, din această cauză, nu poate fi montat în aer liber. Tavanul garajului trebuie să fie astfel realizat pentru ca să se poată asigura o fixare sigură a mecanismului de acționare. La înălțimi de tavane prea mari sau tavane prea ușoare mecanismul de acționare trebuie fixat prin intermediul unor contrafixe suplimentare.

1.2.2 La executarea lucrărilor de montare

INDICAȚIE

Materialele de montare livrate se verifică de către montator, înainte de folosire, dacă sunt cele propice pentru locul de montare.

Spațiul liber între punctul cel mai de sus al ușii și tavan trebuie să fie de minim 30 mm (chiar și la deschiderea ușii) (vezi imaginea 1.1a/1.1b). La un spațiu mai mic se poate monta mecanismul de acționare și în spatele ușii deschise, dacă este suficient spațiu. În aceste cazuri se instalează un prelungitor metalic, ce trebuie comandat separat. În afară de aceasta dezaxarea maximă cerută a mecanismului de acționare a ușii de garaj poate fi maximum 50 cm. Excepție fac ușile secționale cu ghidaj suprînălțat (șină de culisare H) necesar fiind, în acest caz, un montaj special al șinei de culisare.

Priza necesară pentru racordul electric trebuie să fie montată la cca. 50 cm de capul de antrenare.

Vă rugăm să verificați aceste dimensiuni!

1.3 Indicații de atenționare



Panourile de comandă instalate fix (ex.tastaturile) se vor monta în zona de vizibilitate a ușii, dar depărtat de părțile în mișcare și la o înălțime de minimum 1,5 m de pardoseală. Se vor monta obligatoriu în afara razei de acțiune a copiilor.

INDICAȚIE

Tăblița indicatoare împotriva blocării se fixează stabil într-un loc vizibil sau în apropierea tastelor fixe pentru acționarea automatizării.



Trebuie avut în vedere că:

- În zona de deplasare a ușii să nu se găsească persoane sau obiecte.

- Copiii să nu se joace la instalația ușii!



- Cablu de deblocare mecanică să nu rămână agățat de sistemul portant al tavanului sau de alte piese proeminente ale vehiculelor sau ale ușii.



ATENȚIE

Pentru garajele care nu au o a doua posibilitate de acces este necesară montarea unui **cablu de deblocare** pentru a putea permite accesul din exterior în cazul unei pene de curent. Acesta este procurat separat și îi trebuie verificată funcționarea lunar.



ATENȚIE

Nu vă atârnați cu greutatea dumneavoastră de șnurul cu clopot de deblocare.

1.4 Indicații de întreținere

Sistemul de acționare al ușii de garaj nu necesită întreținere. Pentru siguranța proprie se recomandă ca instalația ușii să fie verificată o dată pe an de către un specialist.

Verificarea și întreținerea este permisă a se face numai de către o persoană specializată, deci adresați-vă furnizorului dumneavoastră. O verificare optică poate fi efectuată de către beneficiar.

Referitor la reparațiile necesare adresați-vă furnizorului dumneavoastră. Pentru reparații ce nu sunt efectuate corect și profesional **nu preluăm garanția.**

1.5 Indicații pentru partea ilustrată

În partea ilustrată este reprezentată montarea mecanismului de acționare la o ușă secțională.

La deosebirile de montaj pentru o ușă basculantă aceasta sunt reprezentate suplimentar.

Totodată se atribuie numerelor ilustrațiilor și o literă:

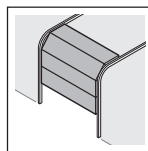

(a) pentru ușa **secțională**

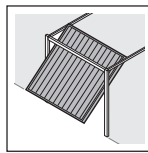

(b) pentru ușa **basculantă.**

Câteva ilustrații conțin în plus față de simbol, și trimiterea la text. Din aceste texte obțineți informații importante pentru montarea și funcționarea mecanismului de acționare al ușii de garaj.

Exemplu:



2.2

= vezi text **capitolul 2.2**

În afara celor descrise atât în partea desenată cât și în partea scrisă, la acele meniuri ale acționării electrice care trebuie programate va fi arătat acel simbol care demonstrează setarea/-ile preprogramate de fabrică.



= **Setări de fabrică**

Drepturi de autor protejate

Retipărirea, chiar și parțială se face numai cu aprobarea noastră. Dreptul la modificări se păstrează.

ΠΙΝΑΚΑΣ ΠΕΡΙΕΧΟΜΕΝΩΝ		ΣΕΛΙΔΑ
A	Παραδοτέος εξοπλισμός	2
B	Απαιτούμενα εργαλεία για τη συναρμολόγηση	2
1	ΣΗΜΑΝΤΙΚΕΣ ΟΔΗΓΙΕΣ	16
1.1	Σημαντικές οδηγίες ασφαλείας	16
1.1.1	Εγγύηση	16
1.1.2	Έλεγχος της πόρτας / γκαραζόπορτας	16
1.2	Σημαντικές οδηγίες για μια ασφαλή συναρμολόγηση	16
1.2.1	Πριν την έναρξη λειτουργίας	16
1.2.2	Κατά την εκτέλεση των εργασιών συναρμολόγησης	17
1.3	Προειδοποιήσεις	17
1.4	Οδηγίες συντήρησης	17
1.5	Οδηγίες για τις εικόνες	17
	Εικόνες	28-53
2	ΟΔΗΓΙΕΣ ΣΥΝΑΡΜΟΛΟΓΗΣΗΣ	98
2.1	Μηχανισμός κίνησης γκαραζόπορτας	98
2.2	Απαιτούμενος ελεύθερος χώρος για τη συναρμολόγηση του μηχανισμού κίνησης	98
2.3	Διάταξη κλειδώματος οπαστής πόρτας	98
2.4	Κεντρική διάταξη κλειδώματος σπαστής πόρτας	98
2.5	Έκκεντρο προφίλ ενίσχυσης σπαστής πόρτας	98
2.6	Διατάξεις κλειδώματος περιστρεφόμενης πόρτας	98
2.7	Περιστρεφόμενες πόρτες με λαβή από σφυρήλατο σίδηρο	98
2.8	Οδηγός	98
2.9	Πριν τη συναρμολόγηση των οδηγών	98
2.10	Συναρμολόγηση του οδηγού	98
2.11	Τρόποι λειτουργίας για τους οδηγούς	98
2.11.1	Χειροκίνητη λειτουργία	98
2.11.2	Αυτόματη λειτουργία	98
2.12	Καθορισμός των τελικών θέσεων μέσω της συναρμολόγησης των τελικών στοπ	99
2.13	Τάση του οδοντωτού μάντα	99
3	ΕΓΚΑΤΑΣΤΑΣΗ ΤΟΥ ΜΗΧΑΝΙΣΜΟΥ ΚΙΝΗΣΗΣ ΓΚΑΡΑΖΟΠΟΡΤΑΣ ΚΑΙ ΤΩΝ ΕΞΑΡΤΗΜΑΤΩΝ	99
3.1	Οδηγίες για ηλεκτρολογικές εργασίες	99
3.2	Ηλεκτρική σύνδεση / κλέμμες σύνδεσης	99
3.3	Φωτισμός μηχανισμού κίνησης	99
3.4	Σύνδεση πρόσθετου εξοπλισμού / εξαρτημάτων	99
3.5	Σύνδεση ενός εξωτερικού ασύρματου δέκτη	99
3.6	Σύνδεση εξωτερικού παλμικού διακόπτη για την έναρξη ή διακοπή κινήσεων της πόρτας	99
3.7	Σύνδεση εσωτερικού διακόπτη ΙΤ3b	99
3.7.1	Παλμικός διακόπτης για την έναρξη ή διακοπή των κινήσεων της πόρτας	99
3.7.2	Διακόπτης φωτός για την ενεργοποίηση και απενεργοποίηση του φωτισμού μηχανισμού κίνησης	100
3.7.3	Διακόπτης για την ενεργοποίηση και απενεργοποίηση όλων των στοιχείων χειρισμού	100
3.8	Σύνδεση ενός φωτοκυττάρου 2 σημμάτων	100
3.9	Σύνδεση μιας ελεγμένης επαφής βοηθητικής	100
3.10	Σύνδεση μιας ασφάλειας ακμών κλεισίματος	100
3.11	Σύνδεση του προαιρετικού ρελέ HOR1	100
3.12	Σύνδεση της πλακέτας προσαρμογής γενικής χρήσεως UAP1	100
4	ΕΝΑΡΞΗ ΛΕΙΤΟΥΡΓΙΑΣ ΤΟΥ ΜΗΧΑΝΙΣΜΟΥ ΚΙΝΗΣΗΣ	100
4.1	Γενικά	100
4.2	Επιλογή μενού	100
4.3	Έναρξη λειτουργίας	100
4.4	MENΟΥ J – Ευθυγράμμιση / Ρύθμιση του τύπου της πόρτας	100
4.5	MENΟΥ 1 – Διαδρομή ρύθμισης / Ρύθμιση του μηχανισμού κίνησης	100
4.5.1	Ρύθμιση των τελικών θέσεων και των συνδεδεμένων διατάξεων ασφαλείας	100
4.6	Μηδενισμός του συστήματος ελέγχου / επαναφορά των εργοστασιακών ρυθμίσεων	101
5	ΠΟΜΠΟΣ ΧΕΙΡΟΣ	101
5.1	Σημαντικές οδηγίες για τη χρήση του πομπού χειρός	101
5.2	Επαναφορά του εργοστασιακού κωδικού	102
6	ΕΠΙΛΟΓΗ ΛΕΙΤΟΥΡΓΙΑΣ	102
6.1	MENΟΥ P	102
6.1.1	Ρύθμιση ενός ασύρματου κωδικού στον εσωτερικό ασύρματο δέκτη	102
6.1.2	Διαγραφή όλων των ασύρματων κωδικών μιας λειτουργίας	102
6.1.3	Ρύθμιση της θέσης μερικού ανοίγματος	102
6.1.4	Ρύθμιση του ορίου αναστροφής "Ασφάλεια ακμών κλεισίματος / προπορευόμενο φωτοκύτταρο"	103
6.2	MENΟΥ 2	103
6.2.1	Ρύθμιση του φωτισμού του μηχανισμού κίνησης – Διάρκεια συνέχισης φωτισμού	103
6.2.2	Ρύθμιση του φωτισμού του μηχανισμού κίνησης – Ασύρματος εξωτερικός διακόπτης	103
6.2.3	Εξωτερικός ασύρματος δέκτης – Λειτουργία του 2 ^{ου} καναλιού	103
6.3	MENΟΥ 0 – Κανονική λειτουργία	104
6.3.1	Συμπεριφορά του μηχανισμού κίνησης γκαραζόπορτας μετά από 2-3 γρήγορες διαδοχικές διαδρομές ανοίγματος	104
7	ΕΙΔΙΚΑ ΜΕΝΟΥ	104
7.1	Επιλογή των ειδικών μενού	104
7.2	Γενικές πληροφορίες για τα ειδικά μενού (Μενού 3 – Μενού A)	104
7.2.1	Ένδειξη 7 τμημάτων κατά την εναλλαγή από μενού πελάτη στα ειδικά μενού	104
7.2.2	Ένδειξη 7 τμημάτων μετά από επιλογή ενός ειδικού μενού	104
7.3	MENΟΥ 3 – Αυτόματη παροχή	104
7.4	MENΟΥ 4 – Διατάξεις ασφαλείας	105
7.5	MENΟΥ 5 – Ρύθμιση: - του χρόνου προειδοποίησης - του προαιρετικού ρελέ - της ένδειξης συντήρησης	105
7.5.1	Ένδειξη συντήρησης	105
7.5.2	Επισκόπηση του διαστήματος συντήρησης	105
7.6	MENΟΥ 6 – Περιορισμός ισχύος κατά την κίνηση προς στην κατεύθυνση κλεισίματος της πόρτας	105
7.6.1	Έλεγχος των τιμών ισχύος προς την κατεύθυνση κλεισίματος της πόρτας	106
7.7	MENΟΥ 7 – Συμπεριφορά κατά την κίνηση προς την κατεύθυνση κλεισίματος της πόρτας	106
7.8	MENΟΥ 8 – Περιορισμός ισχύος κατά την κίνηση προς την κατεύθυνση ανοίγματος της πόρτας	106
7.8.1	Έλεγχος των τιμών ισχύος προς την κατεύθυνση ανοίγματος της πόρτας	106
7.9	MENΟΥ 9 – Συμπεριφορά κατά την κίνηση προς την κατεύθυνση ανοίγματος της πόρτας	106
7.10	MENΟΥ A – Μέγιστη ισχύς	107
8	ΜΗΝΥΜΑΤΑ ΣΦΑΛΜΑΤΟΣ ΚΑΙ ΠΡΟΕΙΔΟΠΟΙΗΣΗΣ	107
9	ΑΠΟΣΥΝΑΡΜΟΛΟΓΗΣΗ	107
10	ΟΡΟΙ ΕΓΓΥΗΣΗΣ	107
11	ΤΕΧΝΙΚΑ ΧΑΡΑΚΤΗΡΙΣΤΙΚΑ	107
11.1	Εφεδρικός λαμπτήρας	108

Προς την αξιότιμη πελατεία μας

σας ευχαριστούμε που επιλέξατε ένα προϊόν ποιότητας της εταιρείας μας. Το παρόν εγχειρίδιο πρέπει να φυλάσσεται με προσοχή!

Παρακαλούμε διαβάστε και τηρείτε τις παρούσες οδηγίες. Εδώ θα βρείτε σημαντικές πληροφορίες για την τοποθέτηση, για τη λειτουργία και για τη σωστή περιποίηση/συντήρηση του μηχανισμού κίνησης της γκαραζόπορτας, εξασφαλίζοντας έτσι πολυετή σωστή λειτουργία του προϊόντος.

Τηρείτε όλες τις οδηγίες ασφαλείας και προειδοποίησης, που επισημαίνονται ειδικά με τις λέξεις **ΠΡΟΣΟΧΗ** ή **Υπόδειξη**.



ΠΡΟΣΟΧΗ

Η συναρμολόγηση, η συντήρηση, οι επισκευές και η αποσυναρμολόγηση του μηχανισμού κίνησης της γκαραζόπορτας θα πρέπει να εκτελούνται από ειδικό.

Υπόδειξη

Ο τελικός πελάτης θα πρέπει να έχει στη διάθεσή του το βιβλίο ελέγχου και τις οδηγίες για τη σωστή χρήση και συντήρηση του συστήματος της πόρτας.

1 ΣΗΜΑΝΤΙΚΕΣ ΟΔΗΓΙΕΣ



ΠΡΟΣΟΧΗ

Εσφαλμένη συναρμολόγηση ή εσφαλμένος χειρισμός του μηχανισμού κίνησης μπορούν να οδηγήσουν σε σοβαρούς τραυματισμούς. Για το λόγο αυτό θα πρέπει να τηρούνται όλες οι οδηγίες που περιλαμβάνονται στο παρόν!

1.1 Σημαντικές οδηγίες ασφαλείας

Ο μηχανισμός κίνησης γκαραζόπορτας προορίζεται **αποκλειστικά** για παλμική λειτουργία σπαστών και μονοκόμματων πορτών με απόσβεση ελατηρίων και ανατρεπόμενων πορτών με εξισορρόπηση βάρους, στον **ιδιωτικό / μη επαγγελματικό τομέα**, καθώς και για γκαραζόπορτες με επιβεβαρωμένη χρήση (π.χ. υπόγειο και κοινά γκαράζ). **Απαγορεύεται η επαγγελματική χρήση!**

Παρακαλούμε προσέξτε τα στοιχεία του κατασκευαστή σχετικά με το συνδυασμό πόρτας και μηχανισμού κίνησης. Τυχόν κίνδυνοι κατά EN 12604 και EN 12453 αποφεύγονται αν η κατασκευή και η συναρμολόγηση εκτελεστούν σύμφωνα με τις οδηγίες μας. Η λειτουργία συστημάτων πόρτας, τα οποία βρίσκονται σε δημόσιους χώρους και διαθέτουν μόνο μία διάταξη προστασίας, π.χ. περιορισμό ισχύος, επιτρέπεται μόνο υπό επίβλεψη.

1.1.1 Εγγύηση

Η εγγύηση παύει να ισχύει και δεν αναλαμβάνουμε καμία ευθύνη για το προϊόν, στην περίπτωση που, χωρίς την προηγούμενη συγκατάθεσή μας, πραγματοποιηθούν ή προετοιμαστούν κατασκευαστικές μετατροπές ή μη ενδεδειγμένες εγκαταστάσεις που αντιπύθενται στις προκαθορισμένες από εμάς οδηγίες συναρμολόγησης. Επίσης καμία ευθύνη δεν αναλαμβάνουν σε περίπτωση ακούσιας ή απρόσεκτης λειτουργίας του μηχανισμού κίνησης και των εξαρτημάτων του, αλλά ούτε και σε περίπτωση ακατάλληλης συντήρησης της πόρτας και του συστήματος εξισορρόπησης βάρους της. Η εγγύηση δεν καλύπτει επίσης μπαταρίες και λαμπτήρες.

Υπόδειξη

Σε περίπτωση βλάβης του μηχανισμού κίνησης της γκαραζόπορτας θα πρέπει να καλέσετε αμέσως ειδικό για να τον ελέγξει / επισκευάσει.

1.1.2 Έλεγχος της πόρτας / γκαραζόπορτας

Η κατασκευή του μηχανισμού κίνησης δεν ενδεικνύεται για τη λειτουργία βαριών πορτών, δηλαδή πορτών που δεν ανοίγουν/κλείνουν με το χέρι πολύ δύσκολα. **Για το λόγο αυτό είναι απαραίτητο, πριν τη συναρμολόγηση του μηχανισμού κίνησης, να ελεγχθεί η πόρτα και να διαπιστωθεί ότι ο χειρισμός της γίνεται εύκολα με το χέρι.**

Για το σκοπό αυτό θα πρέπει να ανυψώσετε την πόρτα περ. ένα μέτρο και στη συνέχεια να την αφήσετε. Η πόρτα θα πρέπει να παραμείνει στη θέση αυτή και να μην κινείται **ούτε** προς τα κάτω **ούτε** προς τα επάνω. Αν η πόρτα κινηθεί προς τη μία από τις δύο κατευθύνσεις, υπάρχει κίνδυνος τα ελατήρια αντιστάθμισης / αντίβαρα να μην έχουν τοποθετηθεί σωστά ή να είναι ελαττωματικά. Στην περίπτωση αυτή το αποτέλεσμα θα είναι αυξημένη φθορά και σφάλματα στη λειτουργία του συστήματος πόρτας.



ΠΡΟΣΟΧΗ: Κίνδυνος - θάνατος!

Μην επιχειρείτε ποτέ να αλλάξετε, να ρυθμίσετε, να επισκευάσετε ή να μετατοπίσετε τα ελατήρια αντιστάθμισης για την εξισορρόπηση βάρους της πόρτας ή τις στερεώσεις. Στα μέρη αυτά επικρατούν μεγάλες δυνάμεις τάνυσης και μπορούν προκαλέσουν σοβαρούς τραυματισμούς. Εκτός αυτού, θα πρέπει να ελεγχθεί ολόκληρο το σύστημα πόρτας (αρθρώσεις, έδρανα της πόρτας, σχοινιά, ελατήρια και μέρη στερέωσης) για φθορές και τυχόν ζημιές. Διεξάγετε έλεγχο για τυχόν σκουριά, διάβρωση και ρωγμές. Απαγορεύεται η χρήση του συστήματος πόρτας κατά την εκτέλεση εργασιών επισκευής και ρύθμισης, διότι ένα σφάλμα στο σύστημα πόρτας ή μια λάθος ευθυγραμμισμένη πόρτα μπορεί επίσης να οδηγήσουν σε σοβαρούς τραυματισμούς.

Υπόδειξη

Για τη δική σας ασφάλεια, πριν από την εγκατάσταση του μηχανισμού φροντίστε, εφόσον απαιτούνται εργασίες στα ελατήρια αντιστάθμισης της πόρτας, εργασίες συντήρησης και επισκευής, να εκτελεστούν αποκλειστικά από κάποιον ειδικό!

Μόνο μια σωστή συναρμολόγηση και συντήρηση από μια αρμόδια/ειδική εταιρεία ή ένα αρμόδιο/ειδικό άτομο, η οποία συμφωνεί με τις οδηγίες, μπορεί να εγγυηθεί τον ασφαλή και προβλεπόμενο τρόπο λειτουργίας.

1.2 Σημαντικές οδηγίες για μια ασφαλή συναρμολόγηση

Ο ειδικός θα πρέπει να φροντίσει κατά την εκτέλεση των εργασιών συναρμολόγησης ώστε να τηρούνται οι ισχύουσες διατάξεις για την εργασιακή ασφάλεια, καθώς και οι διατάξεις που ισχύουν για τη λειτουργία των ηλεκτρικών συσκευών. Επίσης, θα πρέπει να τηρούνται οι εθνικές κατευθυντήριες οδηγίες. Τυχόν κίνδυνοι κατά DIN EN 13241-1 αποφεύγονται αν η κατασκευή και η συναρμολόγηση εκτελεστούν σύμφωνα με τις οδηγίες μας.

1.2.1 Πριν την έναρξη λειτουργίας του μηχανισμού κίνησης της γκαραζόπορτας θα πρέπει να ελεγχθεί ότι η πόρτα δεν παρουσιάζει μηχανικά προβλήματα και ότι βρίσκεται σε ισορροπία, ώστε ο χειρισμός της να είναι εύκολος και χεριοκίνητα (EN 12604). ►

Επιπλέον, θα πρέπει να ελεγχθεί αν η πόρτα ανοίγει και κλείνει εύκολα (δείτε κεφάλαιο 1.1.2). Εκτός αυτού, θα πρέπει να απενεργοποιηθούν οι μηχανικές διατάξεις κλειδώματος της πόρτας, οι οποίες δεν είναι απαραίτητες για τη λειτουργία με ένα μηχανισμό κίνησης γκαραζόπορτας. Σε αυτές συγκαταλέγονται ιδίως οι μηχανισμοί κλειδώματος της κλειδαριάς της πόρτας (δείτε κεφάλαιο 2.3 και 2.6). Ο μηχανισμός κίνησης της γκαραζόπορτας προορίζεται για λειτουργία σε ξηρό μέρος και συνεπώς δεν επιτρέπεται να τοποθετείται στο ύπαιθρο. Η κατασκευή της οροφής του γκαράζ πρέπει να μπορεί να εξασφαλίζει σγούρη στερέωση του μηχανισμού κίνησης. Σε περιπτώσεις υπερβολικά ψηλών ή ελαφριών οροφών θα πρέπει ο μηχανισμός κίνησης να στερεωθεί πρόσθετα σε δοκούς.

1.2.2 Κατά την εκτέλεση των εργασιών συναρμολόγησης

Υπόδειξη

Η καταλληλότητα χρήσης των παρεχόμενων υλικών συναρμολόγησης για την προβλεπόμενη θέση εγκατάστασης θα πρέπει να ελεγχθεί από τον εγκαταστάτη.

Ο ελεύθερος χώρος μεταξύ του υψηλότερου σημείου της πόρτας και της οροφής θα πρέπει (ακόμη και κατά το άνοιγμα της πόρτας) να είναι τουλάχιστον 30 mm (δείτε εικόνα 1.1a/1.1b). Σε περίπτωση μικρότερης απόστασης, εφόσον υπάρχει αρκετός χώρος, ο μηχανισμός κίνησης μπορεί να τοποθετηθεί και πίσω από την ανοιχτή πόρτα. Στις περιπτώσεις αυτές θα πρέπει να χρησιμοποιηθεί βραχίονας έλξης της πόρτας μεγαλύτερου μήκους, τον οποίο θα πρέπει να παραγγείλετε ξεχωριστά. Εκτός αυτού, ο μηχανισμός κίνησης της γκαραζόπορτας μπορεί να τοποθετηθεί σε απόσταση έως 50 cm από το κέντρο. Εξαιρούνται οι σπαστές πόρτες με ανύψωση (μεντεσές H), καθώς στην περίπτωση αυτή απαιτούνται ειδικοί μεντεσέδες. Η απαιτούμενη για την ηλεκτρική σύνδεση πρίζα θα πρέπει να βρίσκεται περ. 50 cm κοντά στην κεφαλή κίνησης. **Παρακαλούμε ελέγξτε αυτή την απόσταση!**

1.3 Προειδοποιήσεις



Μόνιμα εγκατεστημένες συσκευές ελέγχου (όπως διακόπτες κ.λπ.), θα πρέπει να βρίσκονται στο οπτικό πεδίο της πόρτας, αλλά μακριά από κινούμενα μέρη και σε ελάχιστο ύψος 1,5 m. Επίσης, θα πρέπει να βρίσκονται οπωσδήποτε σε σημείο όπου δεν μπορούν να φτάσουν παιδιά.

Υπόδειξη

Η προειδοποιητική πινακίδα για τον εγκλωβισμό δακτύλων πρέπει να τοποθετηθεί σε εμφανές σημείο ή κοντά στον μόνιμα εγκατεστημένο διακόπτη για το χειρισμό του μηχανισμού κίνησης!



Προσέχετε τα εξής

- να μην βρίσκεται κανένα άτομο ή αντικείμενο στην περιοχή κίνησης της πόρτας
- να μην παίζουν παιδιά κοντά στο σύστημα πόρτας!



- το σχοινί της μηχανικής διάταξης ξεκλειδώματος στους οδηγούς να μην μπορεί να πιαστεί σε κάποιο σύστημα σκάρας οροφής ή άλλες προεκβολές του αυτοκινήτου ή της πόρτας.



ΠΡΟΣΟΧΗ

Για γκαράζ χωρίς δεύτερη πρόσβαση απαιτείται **διάταξη ξεκλειδώματος ανάγκης**, η οποία θα εμποδίζει το ενδεχόμενο αποκλεισμού σας εντός του γκαράζ. Τη διάταξη αυτή μπορείτε να την παραγγείλετε ξεχωριστά και να την ελέγχετε **μηνιαίως** όσον αφορά τη λειτουργική της ικανότητα.



ΠΡΟΣΟΧΗ

Μην κρέμεστε με το βάρος του σώματός σας από το μηχανισμό ξεκλειδώματος!

1.4 Οδηγίες συντήρησης

Ο μηχανισμός κίνησης της γκαραζόπορτας δεν χρειάζεται λίπανση και συντήρηση. Για τη δική σας ασφάλεια σας συνιστούμε να φροντίζετε για τον έλεγχο του συστήματος πόρτας **σύμφωνα με τα στοιχεία του κατασκευαστή μια φορά το χρόνο από έναν ειδικό.**

Ο έλεγχος και η συντήρηση επιτρέπεται να γίνονται μόνο από ειδικευμένο άτομο. Αποταθείτε για το σκοπό αυτό στον προμηθευτή σας. Ο οπτικός έλεγχος μπορεί να διεξαχθεί από τον ιδιοκτήτη. Για τυχόν αναγκαίες επισκευές αποτανθείτε στον προμηθευτή σας. Δεν φέρουμε καμία ευθύνη για επισκευές που δεν έγιναν με το σωστό ή ενδεδειγμένο τρόπο.

1.5 Οδηγίες για τις εικόνες

Στο τμήμα με τις εικόνες παρουσιάζεται η συναρμολόγηση ενός μηχανισμού κίνησης σε μια σπαστή πόρτα. Σε περίπτωση αποκλίσεων για μονοκόμματα πόρτες αυτό παρουσιάζεται ξεχωριστά. Για το σκοπό αυτό χρησιμοποιείται στην αρίθμηση των εικόνων το γράμμα

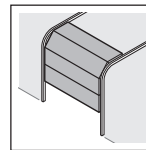

α) για τη **σπαστή πόρτα** και

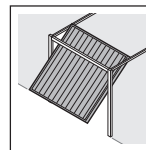

β) για την **μονοκόμματα πόρτα**.

Ορισμένες εικόνες περιλαμβάνουν πρόσθετα το παρακάτω σύμβολο με μια παραπομπή στο κείμενο. Το κείμενο στο οποίο αναφέρονται αυτές οι παραπομπές δίνει σημαντικές πληροφορίες για τη συναρμολόγηση και τη λειτουργία του μηχανισμού κίνησης της γκαραζόπορτας.

Παράδειγμα:

= δείτε κείμενο, στο κεφάλαιο 2.2

Εκτός από αυτό, στην εικόνα, καθώς και στο κείμενο στα σημεία, όπου επεξηγούνται τα μενού του μηχανισμού κίνησης, εμφανίζεται το παρακάτω σύμβολο που επισημαίνει την εργοστασιακή(-ές) ρύθμιση(-εις).



= εργοστασιακή ρύθμιση

СЪДЪРЖАНИЕ	СТРАНИЦА	4	ПУСКАНЕ НА ЗАДВИЖВАНЕТО В ЕКСПЛОАТАЦИЯ	
A Доставени артикули	2	4.1	Обща информация	112
B Инструменти, необходими за монтажа	2	4.2	Избор на меню	112
1 ВАЖНИ УКАЗАНИЯ	20	4.3	Пускане в експлоатация	112
1.1 Важни инструкции за безопасност	20	4.4	МЕНЮ J – настройване / задаване на типа врата	112
1.1.1 Гаранция	20	4.5	МЕНЮ 1 – разпознаващо движение / разпознаване на задвижването	112
1.1.2 Тестване на вратата / съоръжението	20	4.5.1	Разпознаване на крайните положения и свързаните съоръжения за безопасност	112
1.2 Важни указания за безопасен монтаж	20	4.6	Връщане на управлението към заводските настройки	113
1.2.1 Преди монтажа	20	5 РЪЧЕН ПРЕДАВАТЕЛ		113
1.2.2 При провеждане на монтажните работи	21	5.1	Важни указания за употребата на ръчни предаватели	113
1.3 Предупреждения	21	5.2	Възстановяване на заводските настройки	113
1.4 Указания за поддръжка	21	6 ИЗБОР НА ФУНКЦИЯ		114
1.5 Указания към фотоматериала	21	6.1	МЕНЮ P	114
 Фотоматериал	28-53	6.1.1	Запамятване на радиокод при вътрешен радиоприемник	114
2 ИНСТРУКЦИЯ ЗА МОНТАЖ	110	6.1.2	Изтриване на всички радиокодове за една функция	114
2.1 Задвижване за гаражна врата	110	6.1.3	Задаване на позицията "Частично отваряне"	114
2.2 Свободно пространство, необходимо за монтажа на задвижването	110	6.1.4	Задаване на границите за реверсиране "Защита на затварящия кант / фотоклетка"	114
2.3 Механизъм за застопоряване на секционната врата	110	6.2	МЕНЮ 2	115
2.4 Ключалка в средата на секционната врата	110	6.2.1	Настройване на осветлението на задвижването – продължителност на светене	115
2.5 Ексцентричен усилващ профил на секционната врата	110	6.2.2	Настройване на осветлението на задвижването – радиосигнал, външен манипулатор	115
2.6 Блокировки на вратите с въртеливо-постъпателно движение	110	6.2.3	Външен радиоприемник – функция на 2-рият канал	115
2.7 Врати с въртеливо-постъпателно движение с дръжка от ковко желязо	110	6.3	МЕНЮ 0 – Стандартен режим	115
2.8 Направляващи релси	110	6.3.1	Поведение на задвижването на гаражната врата след 2-3 бързи последователни отваряния на вратата	115
2.9 Преди монтажа на релсите	110	7 СПЕЦИАЛИЗИРАНИ МЕНЮТА		116
2.10 Монтаж на направляващите релси	110	7.1	Избор на меню	116
2.11 Видове работни режими на направляващите релси	110	7.2	Обща информация за специализираните менюта (Меню 3 – Меню A)	116
2.11.1 Ръчен режим	110	7.2.1	7-сегментна индикация при преминаване от менюто за клиенти към специализираните менюта	116
2.11.2 Автоматичен режим	110	7.2.2	7-сегментна индикация след избиране на специализирано меню	116
2.12 Определяне на крайните позиции посредством монтаж на крайни ограничители	111	7.3	МЕНЮ 3 – Автоматично затваряне	116
2.13 Опъване на зъбния ремък	111	7.4	МЕНЮ 4 – Съоръжения за безопасност	116
3 ИНСТАЛИРАНЕ НА ЗАДВИЖВАНЕТО ЗА ГАРАЖНА ВРАТА И НЕГОВИТЕ ПРИНАДЛЕЖНОСТИ	111	7.5	МЕНЮ 5 – Настройване: - на времето за предупреждение - на опционалното реле - на индикацията за поддръжка	117
3.1 Указания за работите по електрическата част	111	7.5.1	Индикация за поддръжка	117
3.2 Свързване с електрическата мрежа / присъединителни клеми	111	7.5.2	Преглед на периодите за поддръжка	117
3.3 Осветление на задвижването	111	7.6	МЕНЮ 6 – Ограничение на силата при движение в посока "затворена врата"	117
3.4 Свързване на допълнителни компоненти / принадлежности	111	7.6.1	Тестване на силите при движение в посока "затворена врата"	117
3.5 Свързване на външен радиоприемник	111	7.7	МЕНЮ 7 – Поведение при движение в посока "затворена врата"	117
3.6 Свързване на външен импулсен манипулатор за действие или спиране движението на вратата	111	7.8	МЕНЮ 8 – Ограничение на силата при движение в посока "отворена врата"	118
3.7 Свързване на вътрешен манипулатор IT3b	111	7.8.1	Тестване на силите при движение в посока "отворена врата"	118
3.7.1 Импулсен манипулатор за действие или спиране движението на вратата	111	7.9	МЕНЮ 9 – Поведение при движение в посока "отворена врата"	118
3.7.2 Светлинен манипулатор за включване и изключване на осветлението на задвижването	111	7.10	МЕНЮ A – Максимална сила	118
3.7.3 Манипулатор за включване и изключване на всички обслужващи елементи	111	8 ГРЕШКИ И ПРЕДУПРЕЖДАВАЩИ СЪОБЩЕНИЯ		118
3.8 Свързване на фотоклетка с двужилен кабел	112			
3.9 Свързване на тестван контакт за вградената врата	112			
3.10 Свързване на защита на затварящия кант	112			
3.11 Свързване на реле HOR1	112			
3.12 Свързване на универсалната платка - адаптер UAP1	112			

9	ДЕМОНТАЖ	118
10	УСЛОВИЯ НА ГАРАНЦИЯТА	119
11	ТЕХНИЧЕСКИ ХАРАКТЕРИСТИКИ	119
11.1	Резервна крушка	120

Уважаеми клиенти,

Много се радваме, че сте избрали качествен продукт от нашия асортимент.

Съхранявайте инструкцията внимателно!

За да можете да се наслаждавате на продукта в продължение на много години, моля, прочетете и вземете под внимание настоящата инструкция, в нея се съдържа много важна информация относно монтажа, експлоатацията и коректната поддръжка на задвижването за гаражна врата.

Моля, обърнете внимание на всички предупреждения и указания за безопасност, посочени и специално обозначени от нас с **ВНИМАНИЕ**, респ. **Указание**.



ВНИМАНИЕ

Монтажът, поддръжката, ремонтите и демонтажа на задвижването за гаражна врата трябва да се извършват от вещи лица.

Указание

На разположение на крайния потребител трябва да се предоставят формулярът за изпитване и инструкцията за безопасно ползване и поддръжка на вратата.

1 ВАЖНИ УКАЗАНИЯ



ВНИМАНИЕ

Погрешният монтаж, респ. неправилното боравене със задвижването може да доведе до сериозни наранявания. По тази причина се налага стриктно следване на указанията в настоящата инструкция!

1.1 Важни инструкции за безопасност

Задвижването за гаражна врата е предвидено **изключително** за приложение при импулсно задействане на пружинно уравновесени секционни врати и врати с въртеливо-постъпателно движение, както и на балансирани врати, отварящи се около оста си, в **частната / непромишлената област**, а също така и за гаражни врати с по-голямо натоварване (напр. подземни и многоклеткови гаражи). **Приложението в промишлената сфера е недопустимо!**

Моля, съблюдавайте указания на производителя относно комбинацията между врати и задвижвания. Възможните рискове по смисъла на EN 12604 и EN 12453 се избягват при конструкция и монтаж съгласно нашите указания. Вратите, използвани в обществения сектор, които са снабдени само с едно съоръжение за безопасност, например ограничение на силата, трябва да се използват само под контрол.

1.1.1 Гаранция

В случай, че без нашето съгласие се предприемат конструктивни изменения или при монтаж, различаващ се от нашите указания, ние не носим отговорност. Освен това не поемаме и отговорността при

задействане на задвижването и принадлежностите му по невнимание, както и за некомпетентна поддръжка и балансирание на теглото на вратата. Батериите и крушките също не се покриват от гаранцията.

Указание

При отказ на задвижването на гаражната врата, инспекцията / ремонта трябва да се възложи на специалист.

1.1.2 Тестване на вратата / съоръжението

Конструкцията на задвижването не е пригодена за работа с тежки врати, т.е. врати, които вече не се отварят или могат да се отварят и затварят само ръчно. **По тази причина е необходимо, преди монтажа на задвижването вратата да се тества, за да се гарантира, че тя се обслужва лесно дори и ръчно.**

За тази цел вратата трябва да се повдигне на около 1 метър и да се остави да падне. Вратата трябва да остане в тази позиция и да не се движи **нищо** надолу, **нищо** нагоре. Ако вратата се задвижи в една от двете посоки е възможно, уравновесяващите пружини / тежести да не са настроени правилно или да са дефектни. В този случай трябва да се имат предвид повишено износване и грешни функции на съоръжението.



ВНИМАНИЕ: Опасност за живота!

Никога не опитвайте сами да смените, регулирате, ремонтирате или размествате пружините, балансирани теглото на вратата или техните държачи. Те са много силно натегнати и могат да причинят сериозни наранявания. Освен това цялото съоръжение (колена, лагер на вратата, въжета, пружини и фиксиращи елементи) трябва да се контролира за износване и евентуални наранявания. Направете проверка за ръжда, корозия или драскотини. Ако се налага извършването на ремонтни работи или допълнителна настройка, вратата не трябва да се използва, защото дефект в съоръжението или погрешен монтаж на вратата също може да доведе до сериозни наранявания.

Указание

Преди да инсталирате задвижването, с оглед на собствената си безопасност, оставете работите по уравновесяващите пружини, поддръжката или ремонта, ако се налагат такива, да се извършат от специалист! Само коректните монтаж и поддръжка, извършени от компетентно/вещо дружество или компетентно/вещо лице в съответствие с инструкциите, могат да гарантират безопасно и сигурно функциониране.

1.2 Важни указания за безопасен монтаж

Специалистът трябва да следи, при извършването на монтажните работи да бъдат спазени валидните разпоредби относно безопасността на труда, както и разпоредбите, касаещи експлоатацията на електроуреди. Освен това трябва да се съблюдават и националните директиви. Възможните рискове по смисъла на DIN EN 13241-1 се избягват при конструкция и монтаж съгласно нашите указания.

1.2.1 Преди монтажа на задвижването за гаражна врата трябва да се провери, дали вратата е в безупречно състояние от механична гледна точка и се намира в равновесие, така че и да може да се задейства ➤

лесно и ръчно (EN 12604). Освен това трябва да се провери, дали вратата се отваря и затваря правилно (виж точка 1.1.2).

Механичните блокировки, които няма да се използват при автоматично задвижване на вратата, трябва да се отстранят. В частност към тях спадат блокиращите механизми на ключалката на вратата (виж точки 2.3 и 2.6). Задвижването за гаражна врата е конструирано за експлоатация в сухи помещения и поради това не трябва да се монтира на открито. Таванът на гаража трябва да е изготвен така, че да гарантира сигурно закрепване на задвижването. При твърде високи или твърде слаби тавани задвижването трябва да се закрепят на допълнителни подпори.

1.2.2 При провеждане на монтажните работи

Указание

Преди използването на доставените материали за монтаж трябва да се провери годността им за предвиденото място за монтаж.

Свободното пространство между най-високата точка на вратата и тавана (също и при отваряне на вратата) трябва да е мин. 30 mm (виж фиг. 1.1a/1.1b). При по-малко разстояние, задвижването може да се монтира и зад отворената врата, ако има достатъчно място за това. В този случай трябва да се монтира удължен теглич на вратата, който се поръчва отделно. Освен това задвижването може да бъде разположено ексцентрично до макс. 50 cm. Изключение са секционните врати с направляване във височина (Н-окачване); тук също се изисква специално окачване. Контактът, необходим за свързване с ел. мрежата трябва да се разположи на около 50 cm от главата на задвижването. **Моля, проверете тези размери!**

1.3 Предупреждения



Инсталираните за постоянно управления (като манипулатори и др.), трябва да се монтират във видимата от вратата област, но отдалечени от движещите се детайли и на височина от минимум 1,5 m. Също така, те непременно трябва да са недостъпни за деца!

Указание

Табелката, предупреждаваща за опасността от прищипване трябва да се постави трайно на видно място или в близост до инсталирания манипулатор за задвижването!



Трябва да се следи,

- в областта на движение на вратата да не попадат лица или предмети.
- деца да не си играят с вратата!

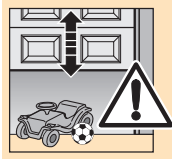

- въжето за механично освобождаване на направляващата шейна да не остане закачено за носещата система на покрива или други издадени елементи на превозното средство или вратата.



ВНИМАНИЕ

За гаражи без втори достъп се изисква **механизъм за аварийно деблокиране**, който да предотвратява евентуално заключване отвън. Той се поръчва отделно и трябва месечно да се проверява за функционалност.



ВЪВЪБАВЪЕ

Не увисвайте с тежестта на тялото си на въжето за деблокиране!

1.4 Указания за поддръжка

Задвижването з гаражна врата не се нуждае от поддръжка. Все пак за собствена сигурност се препоръчва **веднъж годишно** съоръжението да се тества от **специалист по отношение на данните на производителя**.

Тестването и поддръжката трябва да се извършват само от специалист. За тази цел се обрънете към Вашия доставчик. Оптичска проверка може да се извършва и от потребителя.

Във връзка с извършването на евентуални ремонти се обръщайте към Вашия доставчик. За некомпетентно извършени ремонти не носим отговорност.

1.5 Указания към фотоматериала

На фигурите е изобразено монтиране на задвижването към секционна врата. При разлики с монтажа към врати с въртеливо-постъпателно движение са посочени допълнителни указания.

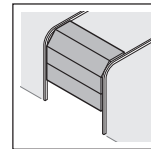

a за секционна врата и

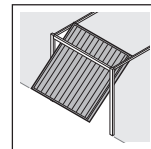

b за врата с въртеливо-постъпателно движение.

На някои фигури е добавен и символ с препратка към текст. В този текст се съдържа важна информация за монтажа и експлоатацията на задвижването на гаражната врата.

Пример:



2.2

= виж текста на точка 2.2

Освен това, както във фотоматериала, така и в текста, на местата, на които са обяснени менютата на задвижването, е поставен следния символ, който обозначава заводската настройка.



= заводска настройка

Защитени авторски права.

Препечатването, дори и частично, е позволено само с наше разрешение.

Правото за нанасяне на изменения се запазва.

İÇİNDEKİLER	SAYFA		SAYFA
A Birlikte gönderilen ürünler	2		
B Montaj için gerekli takımlar	2		
1 ÖNEMLİ UYARILAR	23		
1.1 Önemli güvenlik bilgilendirmeleri	23	4.6 Kumandanın yenilenmesi / fabrika ayarlarının yeniden oluşturulmaları	125
1.1.1 Yükümlülük	23	5 UZAKTAN KUMANDA	125
1.1.2 Kapının / kapı sisteminin kontrolü	23	5.1 Uzaktan kumandaların kullanımlarıyla ilgili önemli uyarılar	125
1.2 Güvenli bir montaj için önemli bilgilendirmeler	23	5.2 Fabrika ayarlarına geri dönülmesi	125
1.2.1 Montajdan önce	23	6 FONKSİYON SEÇİMİ	125
1.2.2 Montaj çalışmalarının sürdürülmesi sırasında	24	6.1 MENÜ P	125
1.3 İkaz uyarıları	24	6.1.1 Dahili telsiz alıcısına bir telsiz kodunun tanımlanması	126
1.4 Bakımla ilgili uyarılar	24	6.1.2 Bir fonksiyonun tüm telsiz kodlarının silinmesi	126
1.5 Resim kısmıyla ilgili uyarılar	24	6.1.3 "Kısmi Açılma" pozisyonunun ayarlanması	126
		6.1.4 "Sıkışma emniyeti / ön uyarılı fotosel ışık engeli" geri dönme sınırının ayarlanması	126
 Resim kısmı	28-53	6.2 MENÜ 2	126
2 MONTAJ KILAVUZU	122	6.2.1 Motor aydınlatmasının ayarlanması - nihai yanma süresi	126
2.1 Garaj kapısı motoru	122	6.2.2 Motor aydınlatmasının ayarlanması - telsiz, harici düğmeli ünite	126
2.2 Motorun montajı için gerekli olan boşluk	122	6.2.3 Harici Telsiz - 2. kanalın fonksiyonu	126
2.3 Seksiyonel kapılarda kapı kilitlemesi	122	6.3 MENÜ 0 - Normal işletim	127
2.4 Seksiyonel kapılarda orta kapı kilidi	122	6.3.1 Garaj kapısı motorunun birbirini takibeden 2-3 hızlı açılma hareketinin ardından davranışı	127
2.5 Seksiyonel kapılarda ortadan sapmış güçlendirme profili	122	7 ÖZEL MENÜLER	127
2.6 Yekpare kapılarda kapı kilitlemeleri	122	7.1 Özel menülerin seçilmeleri	127
2.7 Estetik kapı tokmaklı yekpare kapılar	122	7.2 Özel menüler ile ilgili genel bilgiler (Menü 3 - Menü A)	127
2.8 Kılavuzlama rayı	122	7.2.1 Müşteri menüsünden özel menülere dönüşüm sırasındaki 7-basamaklı gösterge	127
2.9 Kılavuzlama rayı montajından önce	122	7.2.2 Bir özel menünün seçiminin ardından 7-basamaklı gösterge	127
2.10 Sürme rayının montajı	122	7.3 MENÜ 3 - Otomatik kapanma	127
2.11 Kılavuzlama raylarında işletim tarzları	122	7.4 MENÜ 4 - Güvenlik düzenekleri	128
2.11.1 Elle işletim	122	7.5 MENÜ 5 - Ayarlama:	
2.11.2 Otomatik işletim	122	- ön uyarı süresi	
2.12 Uç dayamaların montajı yoluyla uç konumların belirlenmeleri	122	- opsiyon rölesi	
2.13 Dişli kayışın gerdirilmesi	123	- bakım göstergesi	128
3 GARAJ KAPISI MOTORUNUN VE AKSESUARLARININ TESİS EDİLMELERİ	123	7.5.1 Bakım göstergesi	128
3.1 Elektrik çalışmalarıyla ilgili uyarılar	123	7.5.2 Bakım periyodlarına genel bakış	128
3.2 Elektrik bağlantısı / bağlantı klemensleri	123	7.6 MENÜ 6 - "Kapı-Kapalı" yönündeki hareket sırasındaki kuvvet sınırlaması	128
3.3 Motor aydınlatması	123	7.6.1 "Kapı-kapalı" doğrultusundaki kuvvetlerin kontrol edilmeleri	129
3.4 İlave komponentlerin bağlantıları / aksesuarlar	123	7.7 MENÜ 7 - "Kapı-Kapalı" yönündeki hareket sırasındaki davranış	129
3.5 Harici bir telsiz alıcısının bağlanması	123	7.8 MENÜ 8 - "Kapı-Açık" yönündeki hareket sırasındaki kuvvet sınırlaması	129
3.6 Kapı hareketlerinin başlatılması veya durdurulması için harici impulsif-düğmeli ünite	123	7.8.1 "Kapı-açık" doğrultusundaki kuvvetlerin kontrol edilmeleri	129
3.7 Dahili düğmeli ünite IT3b için bağlantı	123	7.9 MENÜ 9 - "Kapı-Açık" yönündeki hareket sırasındaki davranış	129
3.7.1 Kapı hareketlerinin başlatılması veya durdurulması için impulsif-düğmeli ünite	123	7.10 MENÜ A - Maksimum kuvvet	130
3.7.2 Motor aydınlatmasının çalıştırılması ve durdurulması için düğmeli ışık ünitesi	123	8 ARIZA- VE İKAZ-BİLDİRİMLERİ	130
3.7.3 Kullanım elemanlarının çalıştırılmaları ve durdurulmaları için düğmeli ünite	123	9 DEMONTAJ	130
3.8 Fotoselin bağlantısı	123	10 GARANTİ KOŞULLARI	130
3.9 Test edilmiş bir servis kapısı kontağı bağlantısı	123	11 TEKNİK ÖZELLİKLER	130
3.10 Bir sıkışma emniyeti için bağlantı	123	11.1 Yedek lamba	131
3.11 Opsiyon rölesi HOR1 bağlantısı	124		
3.12 Üniversal adaptör kartı UAP1 bağlantısı	124		
4 MOTORUN DEVREYE ALINMASI	124		
4.1 Genel bilgiler	124		
4.2 Menü seçimi	124		
4.3 İşleme alma	124		
4.4 MENÜ J - Kapı tipinin belirlenmesi / ayarlanması	124		
4.5 MENÜ 1 - Öğrenme hareketi / motorun öğrenmesi	124		
4.5.1 Uç konumların ve bağlanmış olan güvenlik düzeneklerinin öğrenilmesi	124		

Sayın Müşterimiz,

tarafımızca üretilmiş, üstün kaliteli bir ürünü tercih ettiğiniz için mutluluk duymaktayız. Bu kılavuzu özenle saklayınız!

Lütfen kılavuzu dikkatle okuyunuz, içinde garaj kapısı motorunun montajı, işletimi ve düzgün korunması/ bakımı ile ilgili olarak, bu üründen uzun yıllar boyunca verim alabilmeniz için gerekli olacak önemli bilgiler bulunmaktadır.

Lütfen, **DİKKAT** veya **Uyarı** ile özellikle tanımlanmış olan bütün güvenlik- ve ikaz-uyarılarımıza dikkat ediniz.

**DİKKAT**

Garaj kapısı motorunun montajı, bakımı, tamirleri ve demontajı konu hakkında bilgililer kişiler tarafından gerçekleştirilmelidir.

Uyarı

Test kitapçığı ve kılavuz, kapı sisteminin güvenli kullanımı ve bakımı için kullanıcıya teslim edilmelidir.

1 ÖNEMLİ UYARILAR

**DİKKAT**

Motorun hatalı bir montajı veya hatalı bir kullanımı, ciddi yaralanmalara yol açabilir. Bu nedenle dolayı, bu kılavuzda yer alan bütün bilgilendirmelere uyulmalıdır!

1.1 Önemli güvenlik bilgilendirmeleri

Garaj kapısı motoru, özel / ticari olmayan amaçları yerine getiren yay dengelemeli seksiyonel- ve yekpare kapılarla ağırlık dengelemeli kapıların ve yüksek vasıflı garaj kapılarının impulsif işletimleri için öngörülmüştür (örneğin kapalı-yeraltı garajları ve otoparklar için). Ticari bölgelerde kullanılmalarına izin verilmez! Kapı ve motor kombinasyonu ile ilgili olarak üreticinin bilgilendirmelerine dikkat ediniz. EN 12604 ve EN 12453 gereğince söz konusu olabilecek tehlikeler, verilerimize bağlı kalınarak yapılan konstrüksiyon ve montaj sayesinde önlenmektedirler. Umuma açık bölgelerde bulunan ve sadece tek bir koruma düzeneği, örneğin kuvvet sınırlaması gibi-, içeren kapı sistemleri ancak gözetim altında işletilmelidirler.

1.1.1 Yükümlülük

Önceden onayımız alınmaksızın yapısal değişikliklerin gerçekleştirilmesi olmaları veya tarafımızca belirtilmiş olan montaj talimatları dışında yerine uygun olmayan montajların uygulanmış veya bunlara izin verilmiş olunması durumunda, yükümlülüklerimiz ve ürün sorumluluklarımız ortadan kalkmaktadır. Bunların yanı sıra, motorun ve aksesuarlarının özen gösterilmeksizin veya dikkat edilmeksizin işletimi ile kapının ve ağırlık dengelemesinin yerine uygun olmayan bakımı halinde de hiçbir sorumluluk üstlenmemekteyiz. Aküler ve ampuller de benzer şekilde yükümlülük alanımızın dışında kalmaktadırlar.

Uyarı

Garaj kapısı motorunun düzgün çalışmaması durumunda kontrol / tamirat için kesinlikle konuya vakıf bir yetkilinin görevlendirilmesi gerekmektedir.

1.1.2 Kapının / kapı sisteminin kontrolü

Motorun konstrüksiyonu ağır kapıların, yani elle açılmayan veya çok zor açılabilen veya kapatılabilen kapıların işletimleri için uygun değildir. **Bu nedenle kapının motor-montajından önce, kontrol edilmesi ve elle de kolayca kullanılabilirliğinden emin olunması gereklidir.**

Bunun için kapı yaklaşık bir metre kadar kaldırılır ve sonradan serbest bırakılır. Kapı bu konumda sabit şekilde durmalıdır ve ne aşağıya doğru, ne de yukarıya doğru hareket etmemelidir. Kapının bu iki doğrultudan herhangi birine hareket etmesi durumunda, dengeleme yaylarının / ağırlıklarının doğru ayarlanmamış veya arızalanmış olmaları söz konusudur. Böyle bir durumda kapının yüksek bir yıpranmaya ve arızalı fonksiyonlara maruz kalacağı hesaplanmalıdır.

**DİKKAT: Hayati tehlike!**

Asla kapının ağırlık dengelemesi için kullanılan dengeleme yaylarını veya bunların tutucularını kendiniz değiştirmeyi, ayarlamayı, tamir etmeyi veya yerlerini değiştirmeyi denemeyiniz. Bunlar büyük bir gerilim altında bulunmaktadırlar ve çok ciddi yaralanmalara neden olabilirler. Bunun yanı sıra tüm kapı sistemi (mafsallar, kapının yataklamaları, halatlar, yaylar ve tesbit parçaları), aşınmalara ve muhtemel arızalara karşı kontrol edilmelidir. Mevcut paslanmalara, korozyona veya çatlaklara karşı kontrollerinizi sürdürünüz. Tamirat veya ayarlama çalışmalarının yapılması gerekiyorsa, kapı sistemi kullanılmamalıdır, çünkü aksi halde kapı sistemindeki bir arıza veya hatalı ayarlanmış bir kapı aynı şekilde çok ağır yaralanmalara neden olabilir.

Uyarı

Motoru monte etmeden önce, kendi güvenliğinizi için, kapının dengeleme yaylarındaki çalışmalarını ve gerekli olduğu durumlarda bakım ve tamirat çalışmalarını konu hakkında bilgili birine yaptırınız!

Ancak işinin ehli/konuya vakıf bir işletme veya işinin ehli/konu hakkında bilgili bir kişi tarafından, talimatlara uygun olarak yapılmış olan doğru montaj ve bakım, bir montajın güvenli ve öngörülmüş olan fonksiyonelliğini garanti edebilir.

1.2 Güvenli bir montaj için önemli bilgilendirmeler

Konu hakkında bilgili kişi, montaj çalışmalarının sürdürülmeleri sırasında, iş güvenliği ile ilgili geçerli olan talimatlara ve elektrikli cihazların işletimiyle ilgili talimatlara uyulduğuna dikkat etmelidir. Bu durumda ulusal yönergelerle uyulmalıdır.

DIN EN 13241-1 doğrultusundaki olası tehlikeler, bizim verilerimize bağlı olarak yapılacak konstrüksiyon ve montaj ile bertaraf edilmiş olacaklardır.

1.2.1 Kapı sisteminin montajından önce, kapının mekanik olarak hatasız bir durumda olduğu ve elle de kolaylıkla kullanılabilir şekilde ağırlığı dengelenmiş vaziyette bulunduğu kontrol edilmelidir (EN 12604). İlave olarak kapının doğru bir şekilde açılabilirliği ve kapanabilirliği de kontrol edilmelidir (bakınız Paragraf 1.1.2).

Bundan başka, kapının bir garaj kapısı motoruyla kullanılmayacak olan mekanik kilitlemeleri de, işletim dışına alınmalıdır. Burada özellikle kastedilenler, kapı kilidinin kilitleme mekanizmalarıdır (bakınız Paragraf 2.3 ve 2.6).

Garaj kapısı motoru, kuru yerlerde işletim için konstrükte edilmiştir ve bu nedenle dış ortamda monte edilemez. Garajın tavanı, motorun güvenli bir şekilde tesbit edilebilmesini sağlayacak durumda olmalıdır. ➤

Çok yüksek veya çok hafif tavanlarda motor, ilave kırışlara tesbit edilmelidir.

1.2.2 Montaj çalışmasının sürdürülmesi sırasında

Uyarı

Birlikte sevkedilen montaj malzemelerinin kullanılabilirlikleri, öngörülen montaj yerine uygunlukları bakımından montajcı tarafından kontrol edilmelidir.

Kapının en yüksek noktasıyla tavan arasındaki boşluk (kapının açılması sırasında da), minimum 30 mm olmalıdır (bakınız Resim 1.1a/1.1b). Daha az bir boşluk kalması durumunda, yeterli yer bulunduğu takdirde, motor açılmış olan kapının arka tarafında da monte edilebilir. Böyle bir durumda, özel olarak sipariş edilmesi gereken, daha uzun bir kapı iticisi kullanılmalıdır. Bunun dışında garaj kapısı motoru maksimum 50 cm ortadan sapmış şekilde de yerleştirilebilir. Yükseltilmiş kılavuzlu seksiyonel kapılar bu durumun dışında kalırlar (H-mekanizma); burada özel bir mekanizma kullanılması gereklidir.

Elektrik bağlantısı için gerekli olan priz, motor başlığının yaklaşık 50 cm kadar yanında monte edilmiş olmalıdır. **Lütfen bu ölçüleri kontrol ediniz!**

1.3 İkaz uyarıları



Sabit tesis edilmiş olan kumanda cihazları (düğmeli üniteler vb.. gibi), kapının görüş alanının içinde monte edilmelidirler, ancak hareket eden parçalardan uzakta ve minimum 1,5 m'lik bir yükseklikte bulunmalıdırlar. Bunlar kesinlikle çocukların erişemeyeceği bir yerde olmalıdırlar!

Uyarı

Sıkıştırılmalara karşı uyarı etiketi, kolay görünebilir bir yerde veya motorun kullanılması için sabit tesis edilmiş olan düğmeli ünitenin yakınlarında sürekli olarak bulunmalıdır!

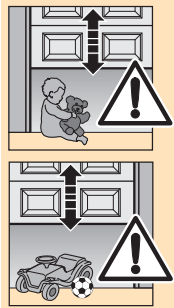

Aşağıdakilere dikkat edilmelidir

- kapının hareket bölgesinin içinde hiçbir şahıs veya cisim bulunmamalıdır.

- çocuklar kapı sisteminin yakınında oynamamalıdırlar!

- kaydırma kazağındaki mekanik kilitlemenin halatı, taşıt aracının portbagaj sistemine veya başka bir çıkıntılı yerine takılı kalmamalıdır.



DİKKAT

İkinci bir girişi bulunmayan garajlarda, olası bir kilitlemeyi önleyecek bir **emniyet çubuğu sistemi** gereklidir. Bu özel olarak sipariş edilmelidir ve **aylık olarak** fonksiyonelliği bakımından kontrol edilmelidir.



DİKKAT

Vücut ağırlığınızla, emniyet çubuğuna asılmayınız!

1.4 Bakımla ilgili uyarılar

Garaj kapısı motoru bakım gerektirmez. Kendi güvenliğiniz için kapı sistemini **üretici verilerine bağlı olarak konu hakkında bilgili birine** kontrol ettirmelisiniz. Kontrol ve bakım ancak konu hakkında bilgili biri tarafından gerçekleştirilmelidirler, bunun için satıcınıza başvurunuz. Optik bir kontrol, kullanıcı tarafından gerçekleştirilebilir. Gerekli tamiratlarla ilgili olarak satıcınıza başvurunuz. Yerine veya tekniğine uygun olarak gerçekleştirilmemiş tamiratlar yapılması durumunda hiçbir yükümlülük üstlenmemekteyiz.

1.5 Resim kısmıyla ilgili uyarılar

Resim kısmında bir seksiyonel kapıya motor montajı yapılması gösterilmektedir. Yekpare kapılardaki montaj farklılıkları halinde bunlar ilave olarak gösterileceklerdir. Burada, resimlerdeki harf kodlamaları aşağıdaki gibi

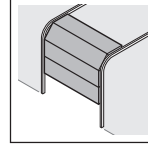

a) Seksiyonel kapılar için ve

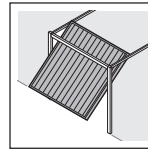

b) Yekpare kapılar için kullanılmışlardır.

Bazı resimler ilave olarak aşağıdaki sembolü bir metin yönlendirmesiyle birlikte içermektedirler. Bu metin yönlendirmelerine bağlı olarak, garaj kapısı motorunun montajı ve işletimi konularında ilgili metin bölümü içinde önemli bilgilendirmeler bulacaksınız.

Örnek:



= bakınız metin bölümü, Paragraf 2.2

Bundan başka resim- ve aynı zamanda metin-kısımında, motorun menülerinin anlatıldığı kısımlarda, fabrikasyon ayarlamaları simgeleyen, aşağıdaki tanımlama gösterilmektedir:



= Fabrikasyon ayarlamalar

Telif hakkı saklıdır.

Yeniden basılması, kısmen de olsa, ancak onayımızla gerçekleştirilebilir. Değişiklik yapma hakkımız saklıdır.

SADRŽAJ	STRANICA		STRANICA
A Isporučeni dodatni delovi	2	5 Ručni odašiljač	136
B Alat potreban za montažu	2	5.1 Važna uputstva za korišćenje ručnog odašiljača	136
1 VAŽNA UPOZORENJA	26	5.2 Ponovno uspostavljanje fabričkog koda	136
1.1 Važna sigurnosna uputstva	26	6 IZBOR FUNKCIJE	136
1.1.1 Garancija	26	6.1 MENI P	136
1.1.2 Provera vrata/ konstrukcije vrata	26	6.1.1 Usvajanje radio-koda na internom transponderu	137
1.2 Važna uputstva za sigurnu montažu	26	6.1.2 Poništavanje svih radio-kodova za jednu funkciju	137
1.2.1 Pre montaže	26	6.1.3 Podešavanje pozicije "Delimično otvorena vrata"	137
1.2.2 Prilikom montažnih radova	27	6.1.4 Podešavanje reverzivne/ povratne granice na "Isklapnoj automatici/ preventivnom svetlosnom senzoru"	137
1.3 Upozorenja	27	6.2 MENI 2	137
1.4 Uputstva za održavanje	27	6.2.1 Podešavanje osvetljenja na motoru – trajanje naknadnog osvetljenja	137
1.5 Napomene uz slikovni deo	27	6.2.2 Podešavanje osvetljenja na motoru – transponder, spoljni taster	137
 Slikovni deo	28-53	6.2.3 Spoljni transponder – funkcija 2. kanala	137
2 UPUTSTVO ZA MONTAŽU	133	6.3 MENI 0 – normalan pogon	138
2.1 Motor za garažna vrata	133	6.3.1 Rad motora garažnih vrata nakon 2-3 uzastopna brza podizanja i spuštanja	138
2.2 Prostor potreban za ugradnju motora	133	7 POSEBNI MENIJI	138
2.3 Sigurnosna poluga na sekcijским vratima	133	7.1 Biranje posebnog menija	138
2.4 Centrirano završljivanje sekcijских vrata	133	7.2 Opšte napomene o posebnim menijima (meni 3 – meni A)	138
2.5 Decentrirana ojačanja na sekcijским vratima	133	7.2.1 Sedmosegmentni prikaz prilikom prelaska sa korisničkog menija na posebne menije	138
2.6 Sigurnosne poluge na krilno podiznim vratima	133	7.2.2 Sedmosegmentni prikaz nakon biranja posebnog menija	138
2.7 Krilno podizna vrata sa ukrasnom gvozdenom ručkom	133	7.3 MENI 3 – Automatsko spuštanje vrata	138
2.8 Vođica	133	7.4 MENI 4 – Sigurnosni uređaji	139
2.9 Pre montaže vodice	133	7.5 MENI 5 – Podešavanje:	
2.10 Montaža vodice	133	- vremena predupozorenja	
2.11 Vrste pogona na vođici	133	- izbornog releja	
2.11.1 Ručni pogon	133	- signala za održavanje	139
2.11.2 Automatski pogon	133	7.5.1 Signal za održavanje	139
2.12 Određivanje krajnjih položaja montiranjem graničnika	133	7.5.2 Pregled rokova održavanja	139
2.13 Zategnutost zupčastog remena	134	7.6 MENI 6 – Ograničenje sile pri spuštanju vrata	139
3 UGRADNJA MOTORA ZA GARAŽNA VRATA SA PRIBOROM	134	7.6.1 Provera sile pri zatvaranju vrata	140
3.1 Napomene za radove na elektrici	134	7.7 MENI 7 – Hod vrata pri spuštanju	140
3.2 Električni priključak / priključne stezaljke	134	7.8 MENI 8 – Ograničenje sile pri podizanju vrata	140
3.3 Osvetljenje na motoru	134	7.8.1 Provera sile pri podizanju vrata	140
3.4 Priključenje dodatnih komponenta / pribor	134	7.9 MENI 9 – Hod vrata pri podizanju	140
3.5 Priključenje spoljnog transpondera	134	7.10 MENI A – Maksimalna sila	141
3.6 Priključenje spoljnog impulsnog tastera za pokretanje ili zaustavljanje vrata	134	8 SMETNJE I UPOZORENJA	141
3.7 Priključenje unutrašnjeg tastera IT3b	134	9 DEMONTAŽA	141
3.7.1 Impulсни taster za pokretanje ili zaustavljanje vrata	134	10 GARANTNI USLOVI	141
3.7.2 Prekidač za osvetljenje na motoru	134	11 TEHNIČKI PODACI	141
3.7.3 Dugme za uključivanje i isključivanje svih posluživačkih elemenata	134	11.1 Rezervna lampa	142
3.8 Priključenje dvožičnog svetlosnog senzora	134		
3.9 Priključenje proverenog kontakta za integrisana vrata	134		
3.10 Priključenje isklapne automatike	134		
3.11 Priključenje opcionog releja HOR1	134		
3.12 Priključenje univerzalne adapter platine UAP1	134		
4 STAVLJANJE MOTORA U POGON	135		
4.1 Opšte napomene	135		
4.2 Izbor menija	135		
4.3 Stavljanje u pogon	135		
4.4 MENI J – Podešavanje tipa vrata	135		
4.5 MENI 1 – Probni hod / programiranje motora	135		
4.5.1 Programiranje krajnjih položaja i priključenih sigurnosnih uređaja	135		
4.6 Resetiranje komandnog uređaja / uspostavljanje fabričkih vrednosti	136		

Poštovani kupci,

drago nam je što ste se odlučili za kvalitetan proizvod naše kuće. Dobro čuvajte ovo uputstvo!

Molimo Vas da pažljivo pročitate ovo uputstvo i da ga se pridržavate. U njemu se nalaze važne informacije o ugradnji, pogonu i pravilnoj nezi/ održavanju motora za garažna vrata, jer nam je želja da dugo traje na Vašu radost.

Molimo Vas da obratite pažnju na sigurnosna i opšta upozorenja posebno označena sa **PAŽNJA** odn.

Upozorenje.**PAŽNJA**

Samo ovlašćeni stručni radnici smeju provoditi montažu, održavanje, popravku i demontažu motora garažnih vrata.

Upozorenje

Korisniku vrata moraju se uručiti kontrolna knjižica i uputstvo za sigurno korišćenje i održavanje vrata.

1 VAŽNA UPOZORENJA**PAŽNJA**

Neispravna montaža odn. nestručno rukovanje može imati za posledicu ozbiljne povrede. Zato Vas molimo da se pridržavate instrukcija sadržanih u ovom uputstvu!

1.1 Važna sigurnosna uputstva

Motor za garažna vrata namenjen je **isključivo** za impulsni pogon sekcijiskih i krilno podiznih vrata sa torzionom oprugom i rolo-vrata sa torzionim protivtegom u **privatne, a ne industrijske svrhe**, te za često korišćena vrata (npr. vrata podzemnih i zajedničkih garaža). Zabranjena je upotreba u industriji i zanatstvu!

Obratite pažnju na podatke proizvođača u pogledu kombinacije vrata i motora. Konstrukcijom i montažom prema našim uputstvima izbeći ćete opasnosti u smislu evropskih normi EN 12604 i EN 12453. Vrata u javnoj upotrebi koja raspolažu samo jednim zaštitnim uređajem, npr. ograničenjem sile, smeju se podizati i spuštati samo pod nadzorom.

1.1.1 Garancija

Oslobodeni smo garantnih obaveza i jemstva za proizvod ukoliko se na vratima provede konstrukcijska izmena bez naše prethodne dozvole ili nestručna ugradnja u suprotnosti sa našim propisanim montažnim smernicama odn. ako nekoga ovlastite da to učini u Vaše ime. Nadalje ne preuzimamo odgovornost za slučajno ili nepažljivo rukovanje motorom i priborom, te za nestručno održavanje vrata i njihove izbalansiranosti. Iz garantnog obima su takođe isključene baterije i sijalice.

Upozorenje

U slučaju da motor garažnih vrata otkáže, treba smesta ovlastiti stručni servis da proverí/ popravi kvar.

1.1.2 Provera vrata / konstrukcije vrata

Motor nije konstruisan za pogon teških vrata, to znači vrata koja se ne mogu otvarati / zatvarati rukom odn. mogu se otvarati / zatvarati rukom tek uz znatan napor. **Zato je neophodno da se pre montaže motora proverí i utvrdí da se vrata mogu lako posluživati rukom.**

U tu svrhu treba podići vrata otprilike metar od zemlje i onda ih pustiti. Vrata moraju da ostanu u tom položaju i ne smeju se kretati ni nadole ni nagore. Ukoliko se vrata pokrenu na jednu stranu, to postoji opasnost da torzione opruge / protivtegi nisu pravilno podešeni ili su neispravni. U tom slučaju treba računati sa povećanim habanjem i smetnjama pri radu.

**PAŽNJA: Opasnost po život!**

Nikada ne pokušavajte sami da zamenite, podesite, popravite ili premestite torzione opruge za uravnoteženje vrata ili njihove držače. One su jako zategnute i mogu prouzrokovati ozbiljne povrede. Nadalje treba proveravati da li je čitava konstrukcija vrata (zglobovi, ležišta vrata, užad, opruge i pričvršni delovi) pohabana i eventualno oštećena. Takođe treba redovno proveravati da li je došlo do rđanja, korozije i naprslina. Vrata se ne smeju koristiti za vreme provođenja popravki ili radova na podešavanju, jer kvar na vratima/ konstrukciji vrata ili pogrešno postavljena vrata mogu takođe imati za posledicu ozbiljne povrede.

Upozorenje

Radí sopstvene sigurnosti ovlastite pre ugradnje vrata stručni servis da provede radove na torzionim oprugama vrata i, po potrebi, popravke i radove na održavanju! Sigurno i propisno funkcionisanje uređaja mogu osigurati samo pravilna montaža i održavanje od strane ovlašćenog / stručnog servisa ili ovlašćenog / stručnog lica u saglasnosti sa uputstvima.

1.2 Važna uputstva za sigurnu montažu

Stručno lice mora obratiti pažnju na to da se prilikom montaže poštuju svi propisi o sigurnosti na radu i propisi o radu električnih uređaja. Pri tome se treba pridržavati propisa važećih u datoj zemlji.

Moguće opasnosti u smislu norme DIN EN 13241-1 mogu se izbeći konstrukcijom i montažom prema našim standardima.

1.2.1 Pre montaže motora garažnih vrata treba proveriti da li se vrata u mehaničkom smislu nalaze u besprekornom stanju i da li su tako dobro izbalansirana da se mogu lako posluživati i rukom (EN 12604). Nadalje treba proveriti da li se vrata mogu ispravno otvoriti i zatvoriti (vidi poglavlje 1.1.2).

Osim toga treba staviti van pogona mehaničko zadržavanje vrata, koje nije potrebno za pokretanje garažnih vrata pomoću motora. U ovo se posebno ubrajaju mehanizmi za zadržavanje na bravi vrata (vidi poglavlja 2.3 i 2.6).

Motor garažnih vrata konstruisan je za rad u svim prostorijama i zato se ne sme ugraditi sa spoljne strane. Plafon mora da bude tako izrađen da se motor može bez problema bezbedno pričvrstiti. Kod previsokih ili prelakih plafona motor treba pričvrstiti na dodatne potpornje.

1.2.2 Prilikom montažnih radova

Upozorenje

Monter treba da proveri da li je isporučeni materijal za montažu pogodan za upotrebu na mestu predviđenom za ugradnju.

Slobodan prostor između najgornje tačke vrata i plafona mora (i prilikom otvaranja vrata) iznositi najmanje 30 mm (vidi sliku 1.1a/1.1b). Ukoliko je slobodan prostor manji, može se motor, ako ima dovoljno mesta, ugraditi iza otvorenih vrata. U takvom slučaju koristi se produženi zahvatač vrata, koji treba posebno naručiti. Osim toga sme se motor garažnih vrata najviše 50 cm izmestiti van središnje ose. Izuzetak predstavljaju sekcijiska vrata sa povišenim vodičama (H-okovom); za to je pak neophodna posebna vrsta okova.

Obavezna utičnica za električni priključak ugrađuje se na oko 50 cm od glave motora.

Molimo Vas da proverite navedene mere!

1.3 Upozorenja



Fiksne komandne uređaje (kao npr. tastere itd.) treba ugraditi blizu vrata, na izvesnoj udaljenosti od pokretnih delova i na visini od najmanje 1,5 m. Obavezno ih ugradite van domašaja dečjih ruku!

Upozorenje

Tablu sa upozorenjem da postoji opasnost od prikleštenja treba trajno pričvrstiti na vidnom mestu ili u blizini fiksnog tastera za upravljanje vratima!

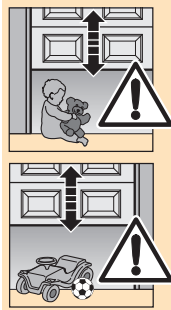

Posebno treba obratiti pažnju na to da

- se u blizini vrata ne smeju nalaziti osobe ili predmeti.

- se deca ne igraju oko vrata!

- se uže za mehaničko odbravljanje / deblokiranje vrata na kliznoj vodiči ne zakači za krovni prtljažnik ili neku drugu izbočinu na automobilu ili vratima.



PAŽNJA

Na vratima garaže bez drugog ulaza mora postojati **mehanizam za otključavanje u slučaju nužde**, čime se sprečava mogućnost da više nemate pristupa garaži. Ovaj mehanizam se posebno naručuje i treba **jednom mesečno** proveriti da li ispravno funkcioniše.



PAŽNJA

Ne vešajte se čitavom težinom tela o uže za otključavanje/ deblokiranje!

1.4 Uputstva za održavanje

Motor garažnih vrata ne treba održavati. Sigurnosti radi preporučuje se da **stručno lice jednom godišnje prema uputstvima proizvođača** proveri rad motora.

Proveru i održavanje vrata smeju provoditi isključivo kvalifikovane osobe. U tu svrhu obratite se svom dobavljaču. Vizuelnu proveru sme obaviti i korisnik sam.

U slučaju neophodnih popravki obratite se svom dobavljaču. Ne preuzimamo garanciju za nestručno i neprimereno provedene popravke.

1.5 Napomene uz slikovni deo

U slikovnom delu prikazana je montaža motora na sekcijiska vrata.

Takođe su prikazana i odstupanja kod krilno podiznih vrata.

Broju slike dodato je slovo

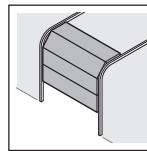

(a) za sekcijiska vrata i

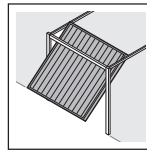

(b) za krilno podizna vrata.

Ispod pojedinih slika nalazi se simbol koji ukazuje na određena mesta u tekstualnom delu. Tu ćete naći važne informacije o montaži i pogonu motora garažnih vrata.

Primer:



= **vidi tekstualni deo, poglavlje 2.2**

Osim toga će u slikovnom i tekstualnom delu na onim mestima na kojima se objašnjavaju pogonski meniji stajati simbol koji upućuje na fabričku vrednost / fabričke vrednosti.



= **fabrička vrednost**

Autorska prava zaštićena.

Preštampavanje, pa i delimično, samo uz naše odobrenje. Zadržavamo pravo na izmene.

1a

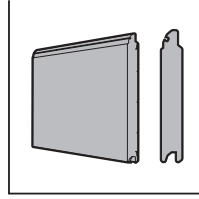
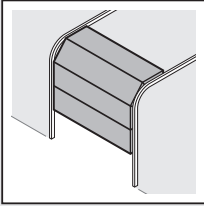

1.1a

1.2.2/2.2

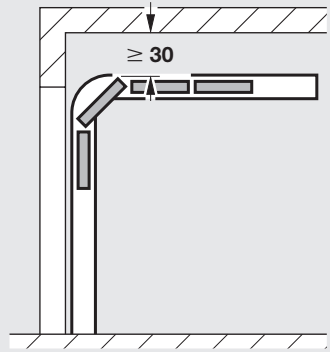

1.2a

2.3

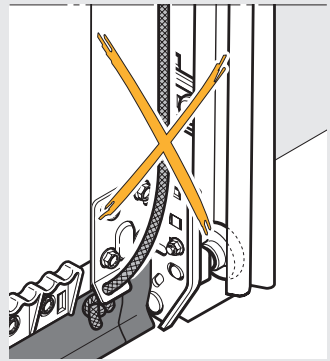
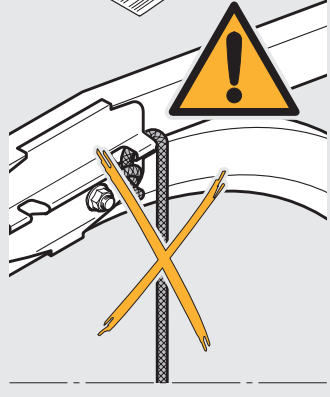

1.5a/1.6a

1.4a

1.2a

1.4a

1.3a

1.2a

1.5a/1.6a

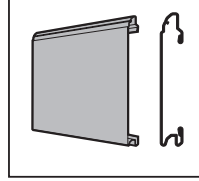

1.3a

2.3

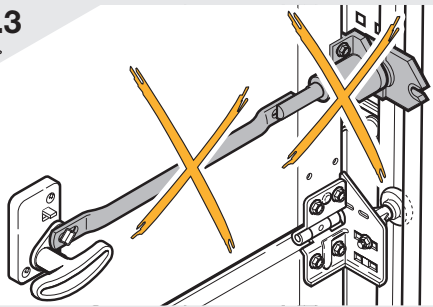

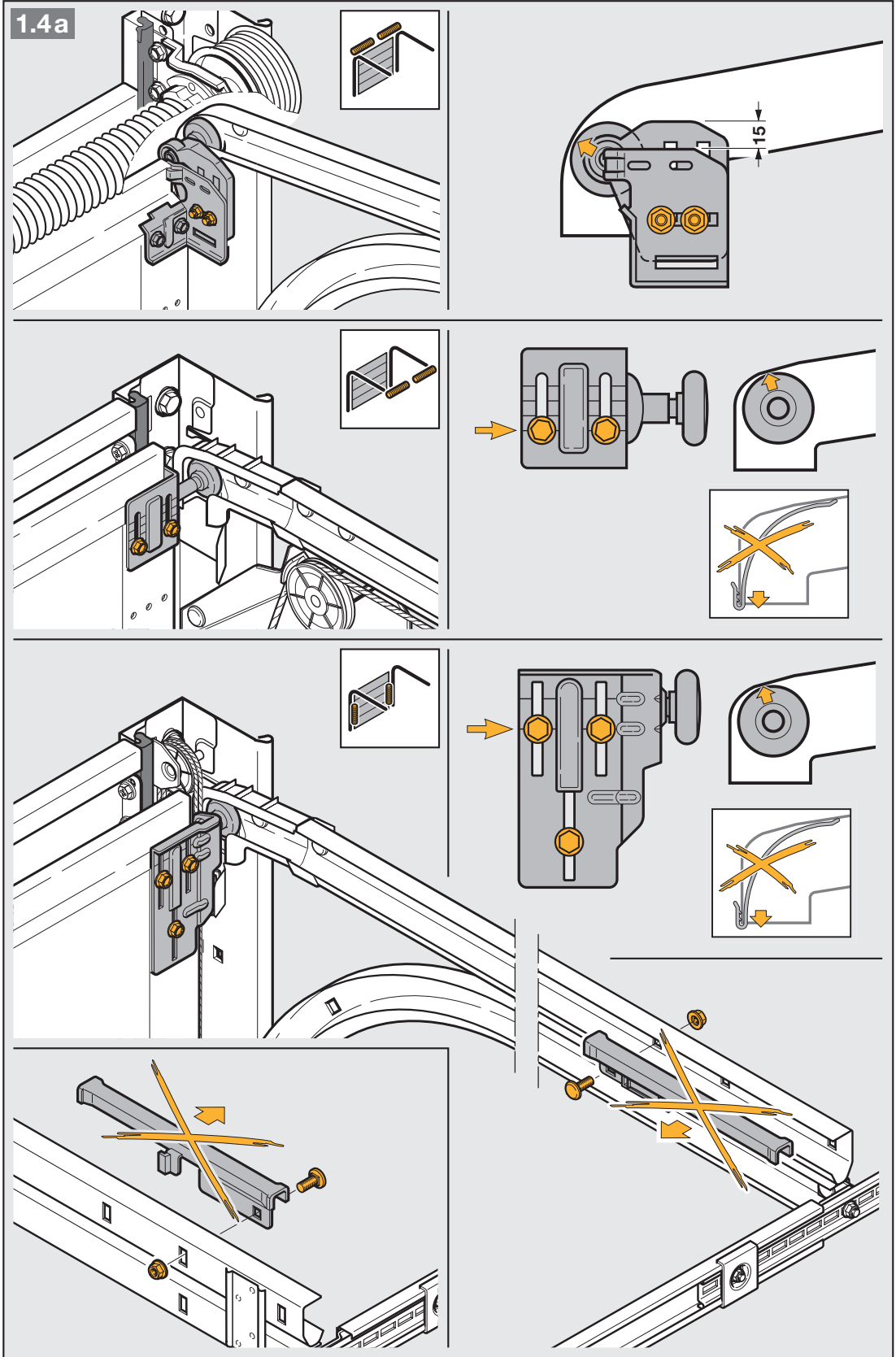

1.5a

2.4/2.5

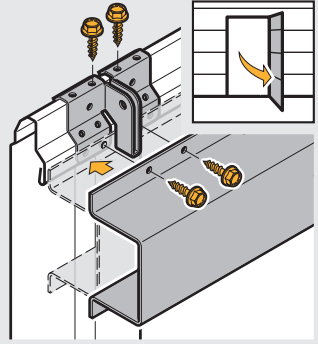
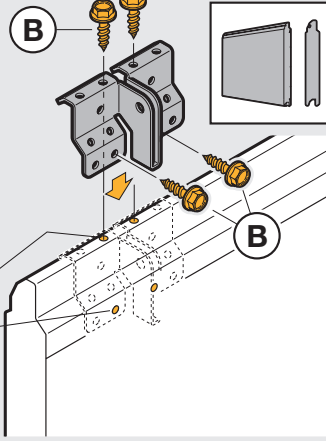
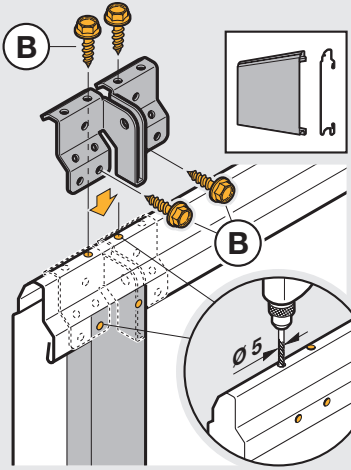
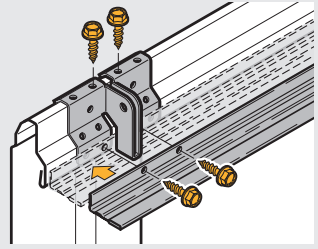
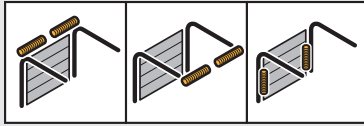

1.6a

EPU/LTE/LPU/LTH 40

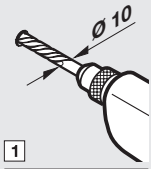

1



2

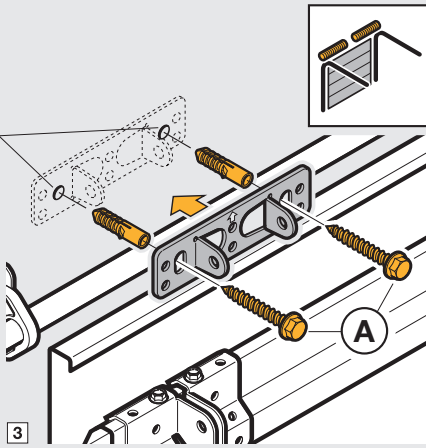

3

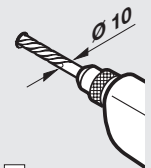
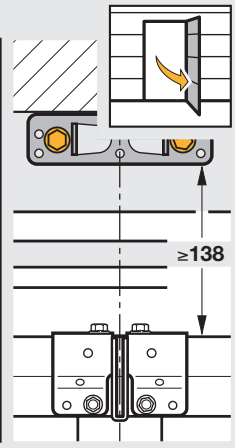
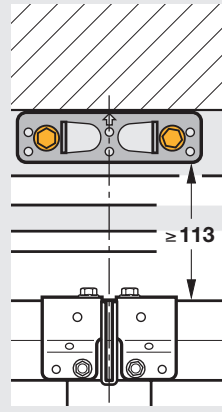

1



2

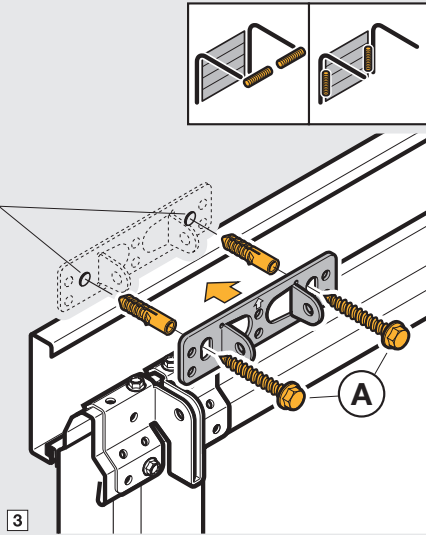

3

EPU/LTE/LPU/LTH 40

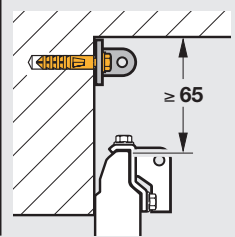
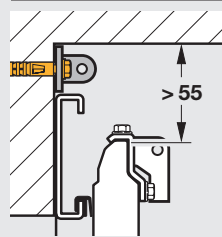
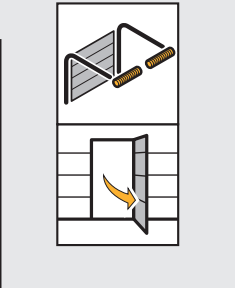
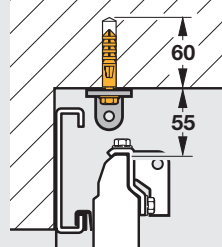

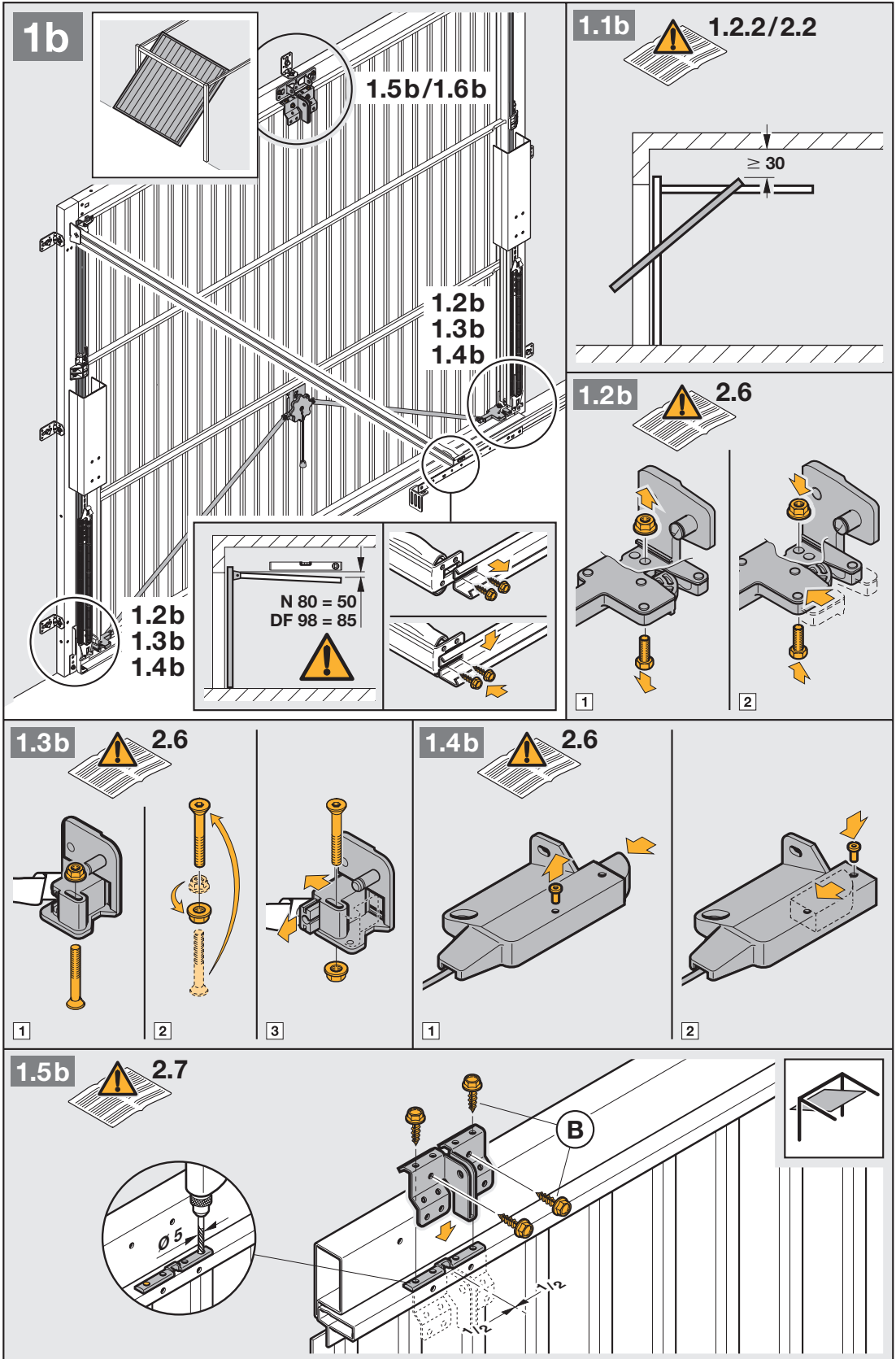

1.6b

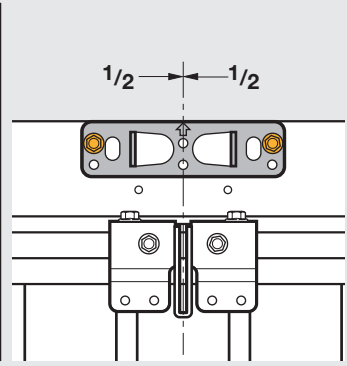
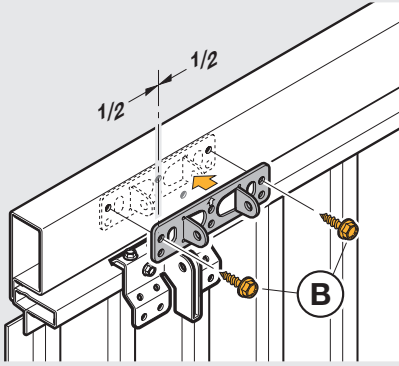

 2.7

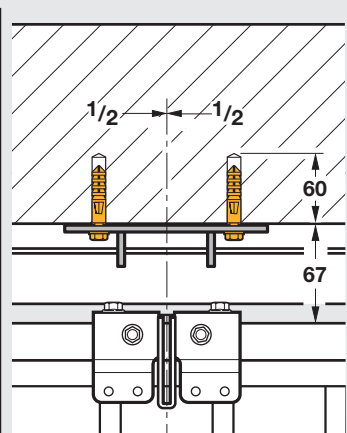
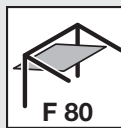
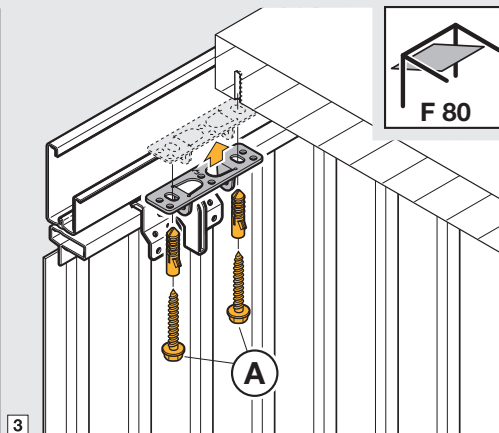
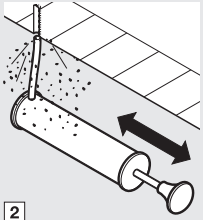
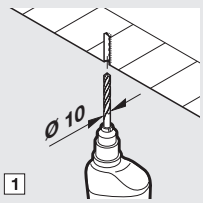
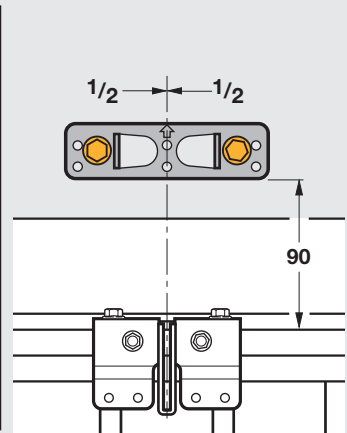
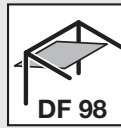
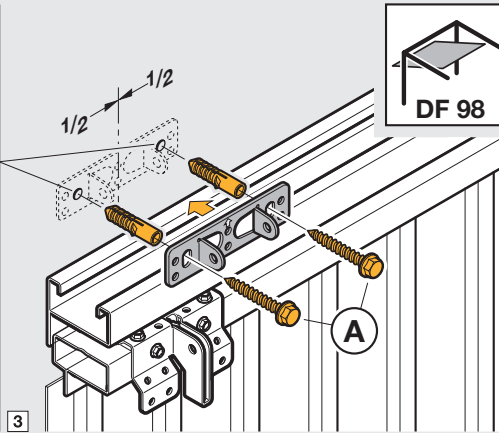
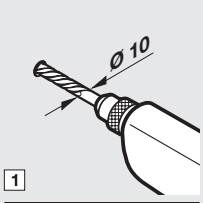
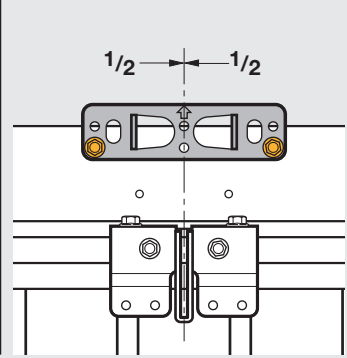
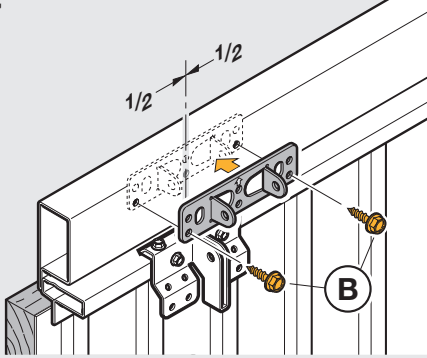

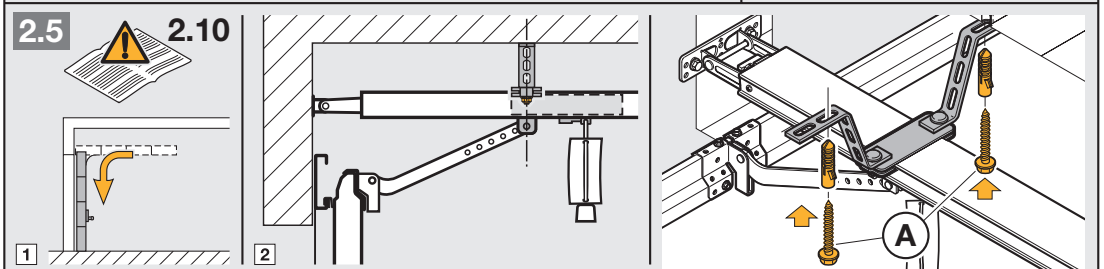
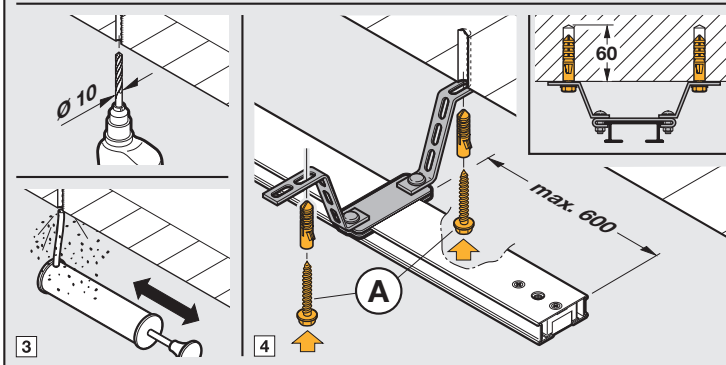
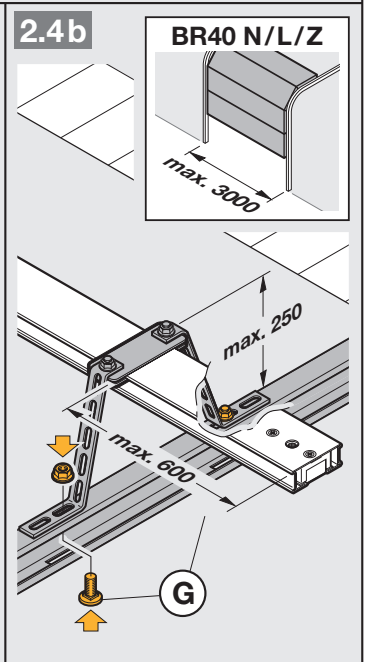
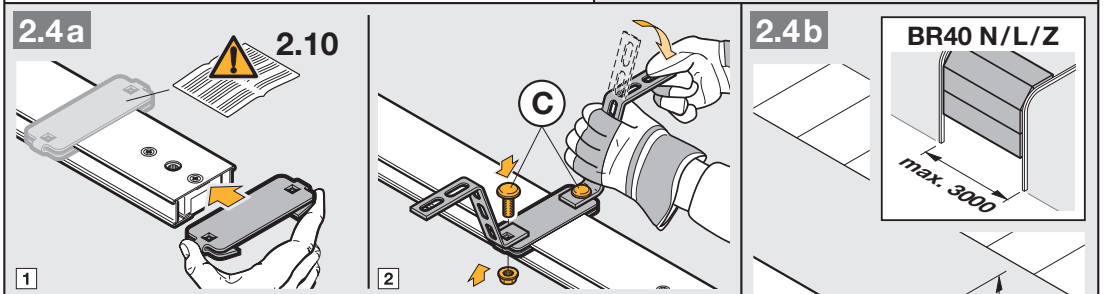
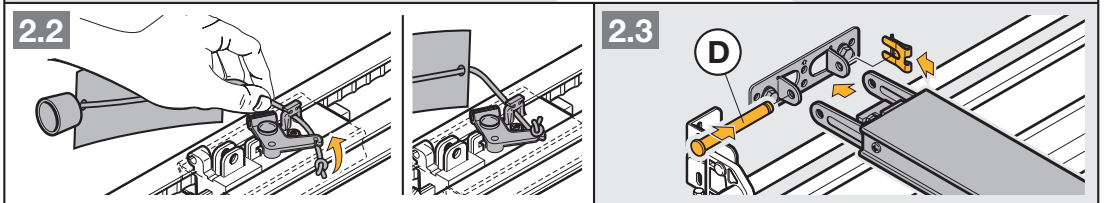
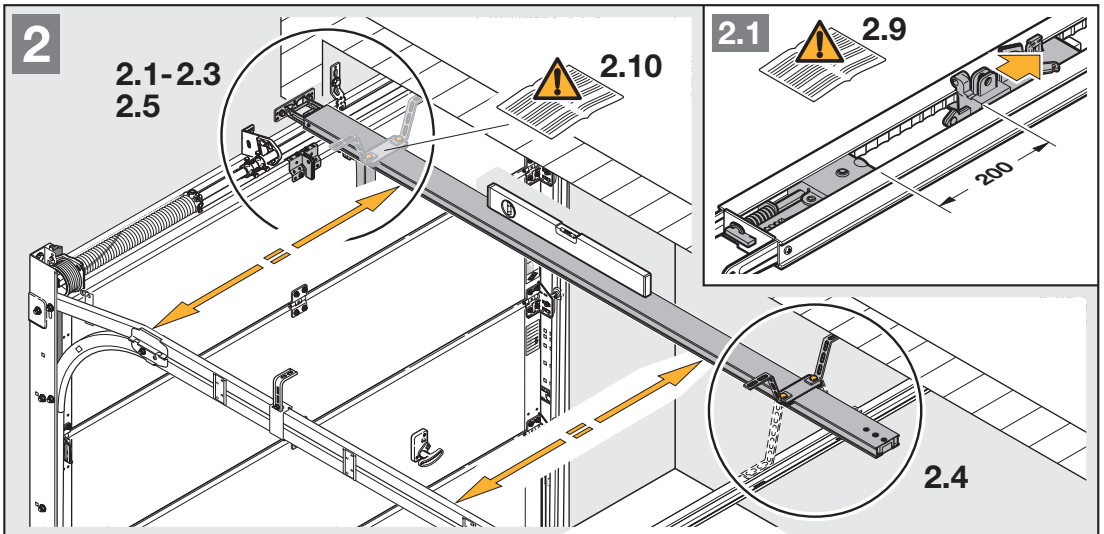

3a

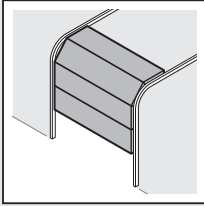

3.1a

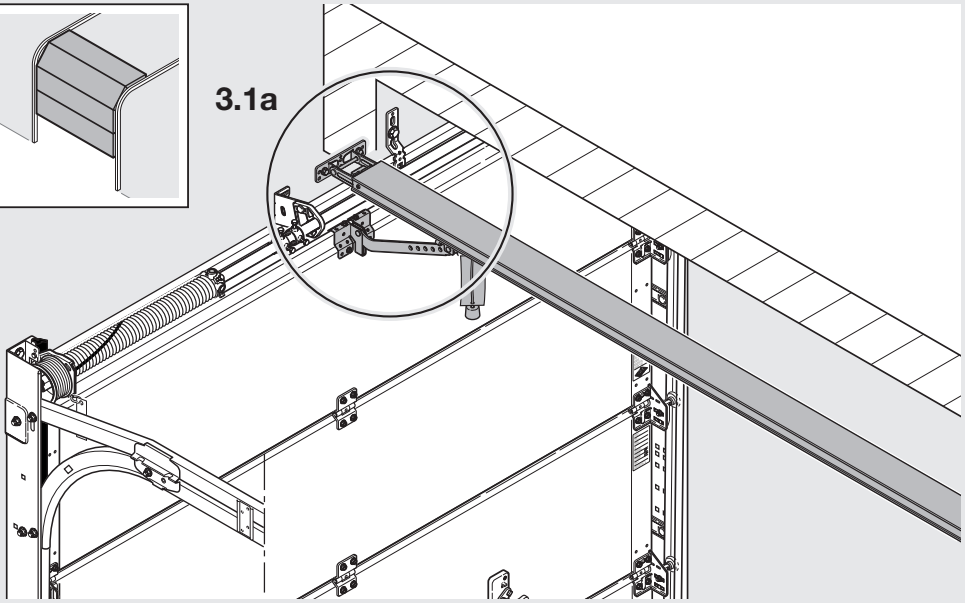
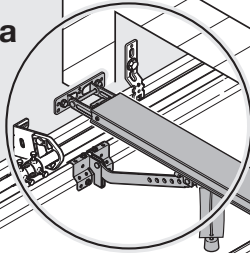

3.1a

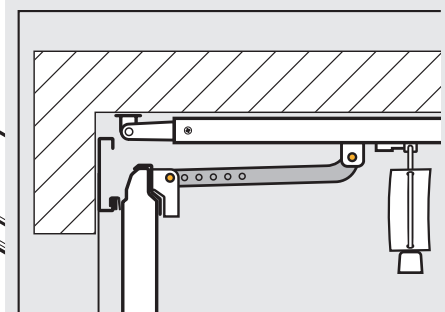
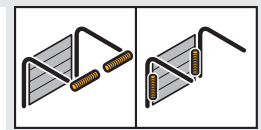
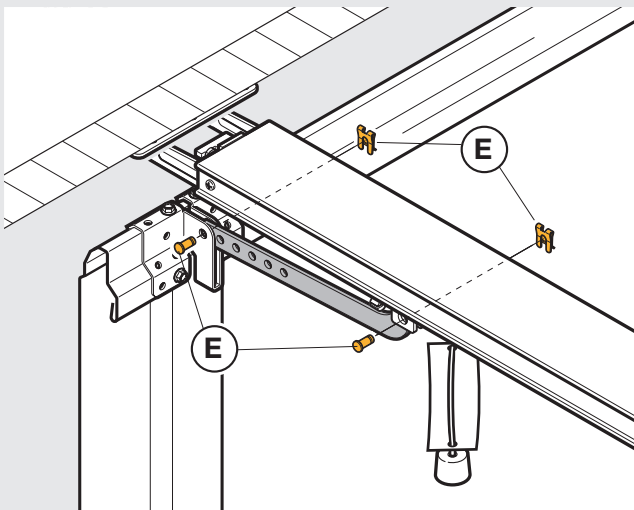
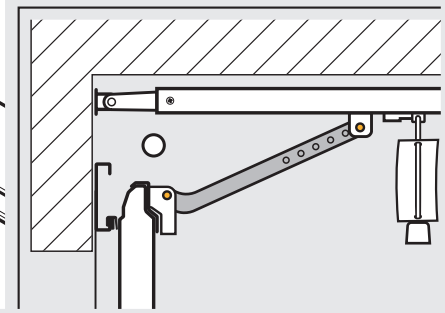
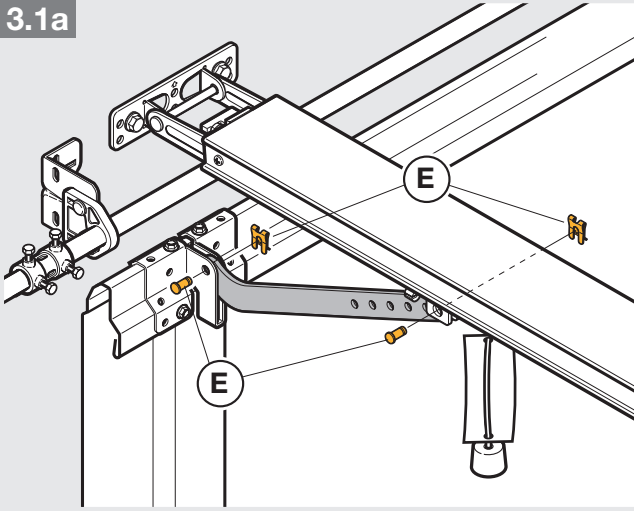

3b

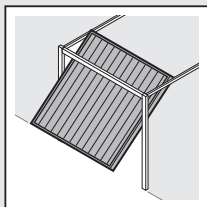

3.1b

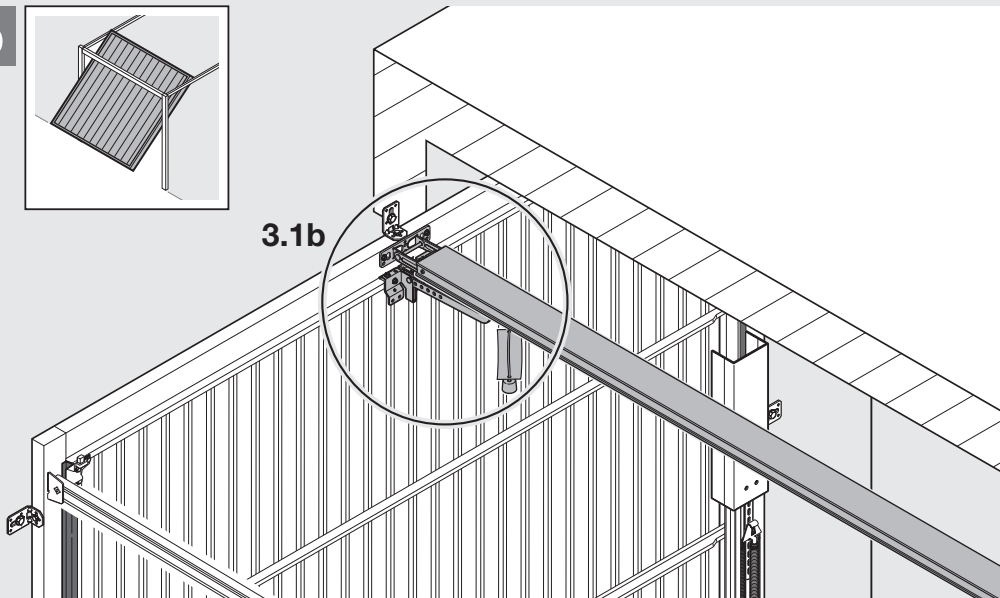

3.1b

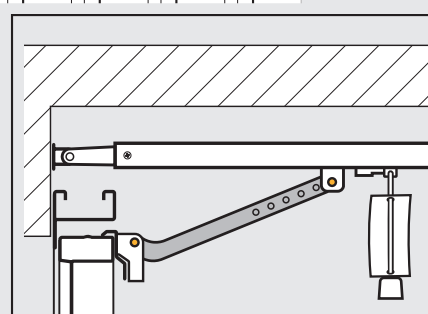
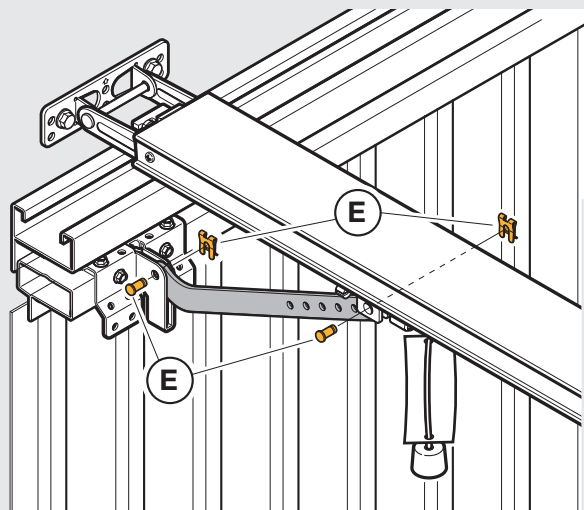
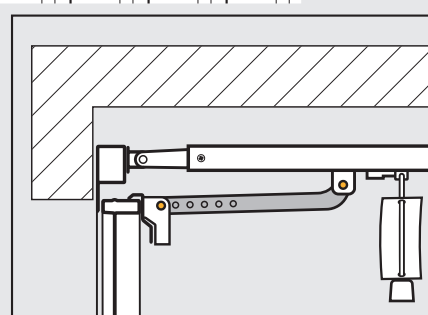
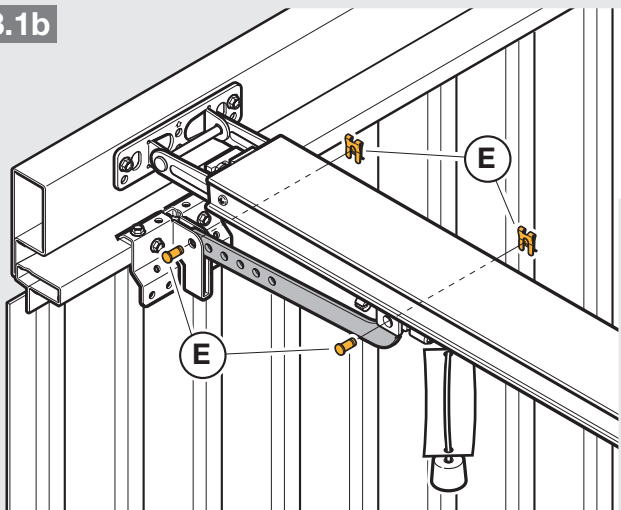

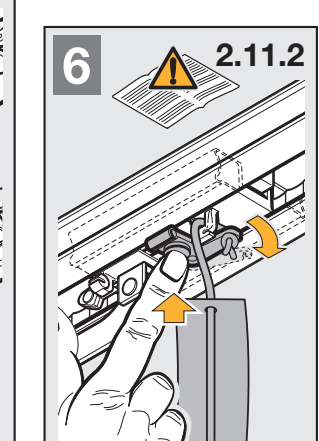
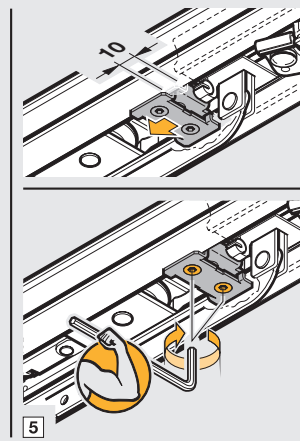
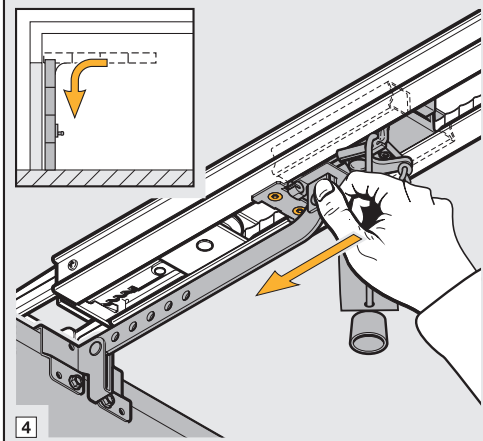
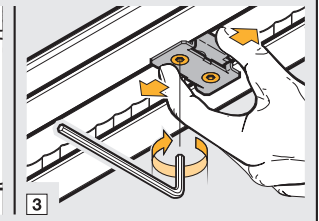
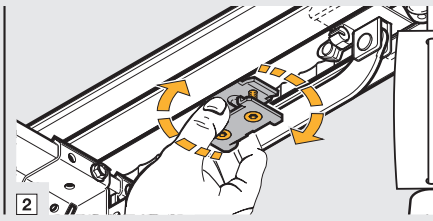
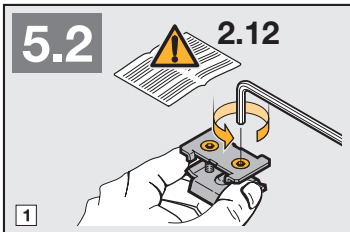
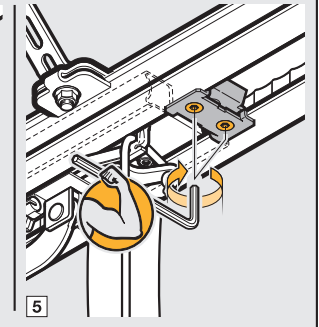
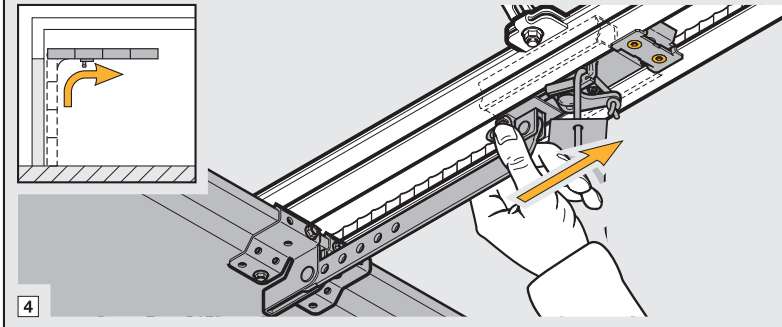
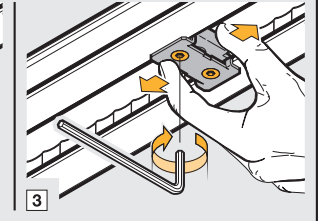
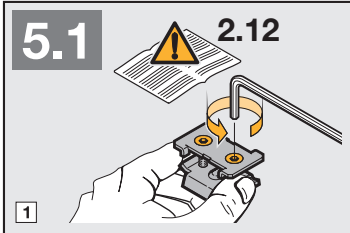
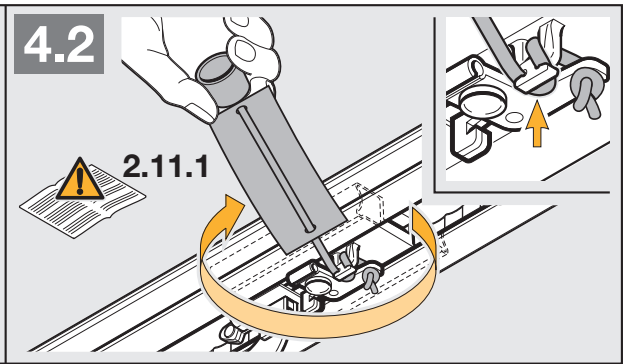
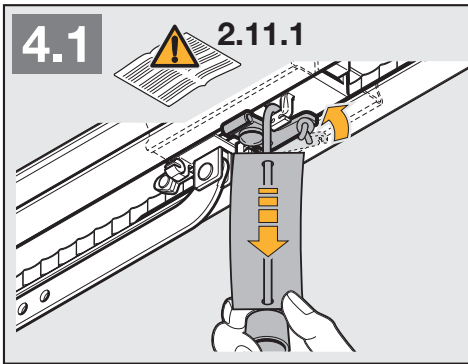

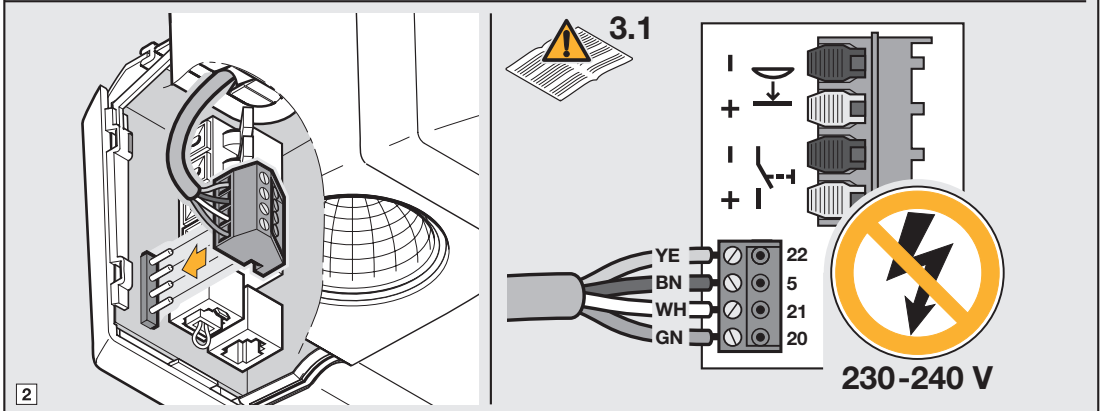
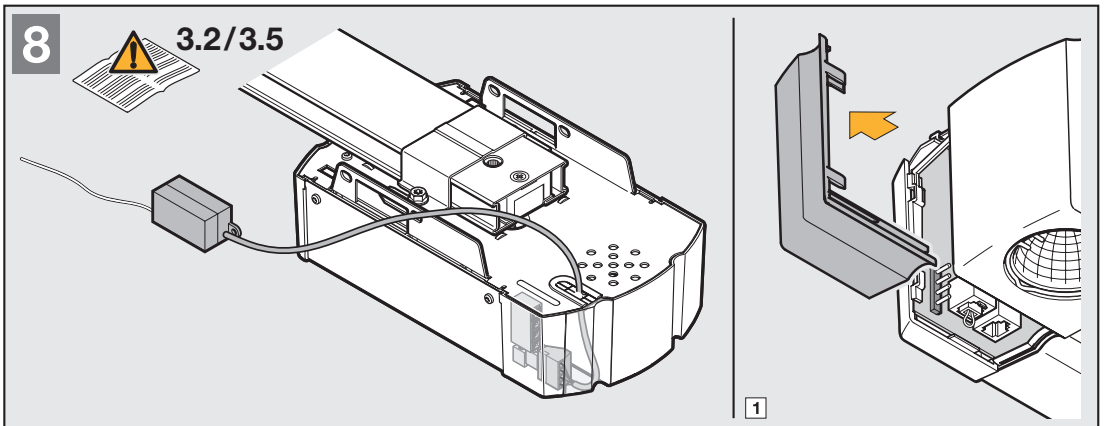
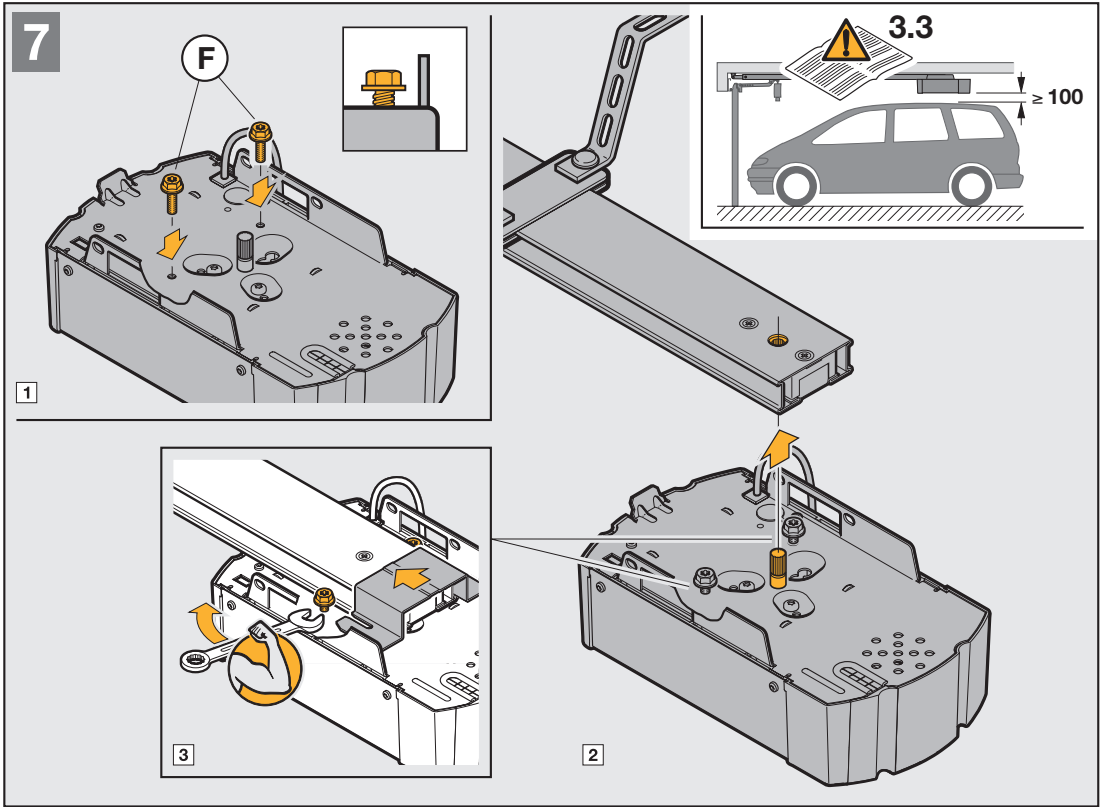

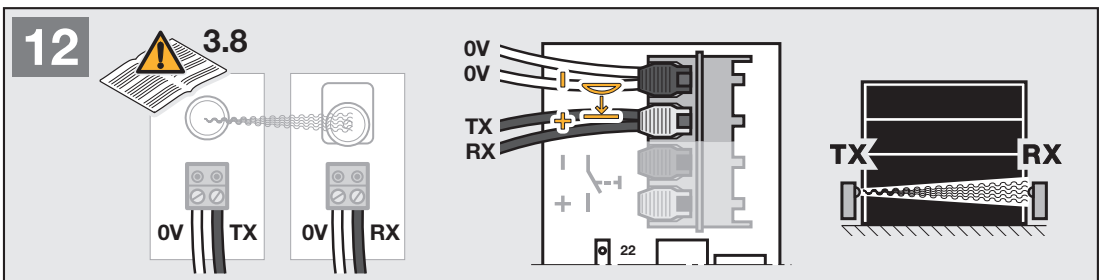
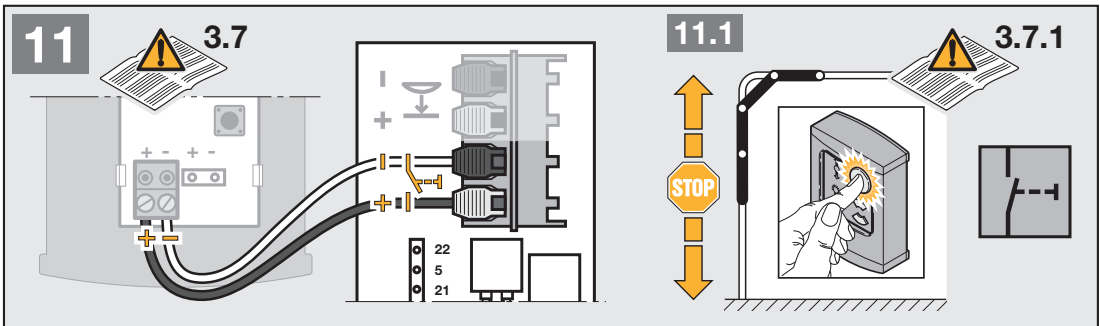
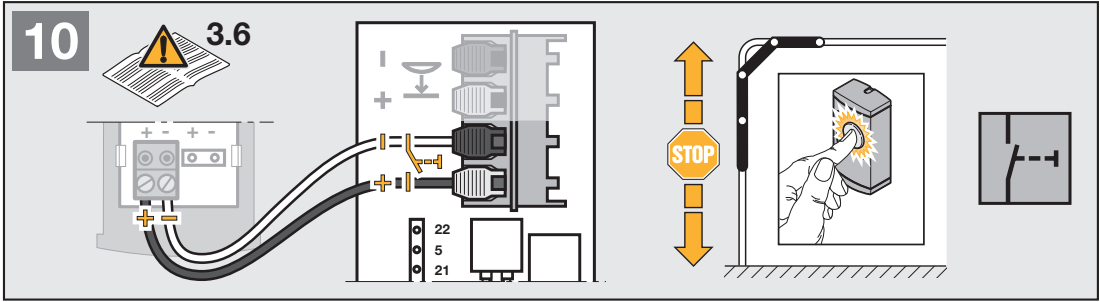
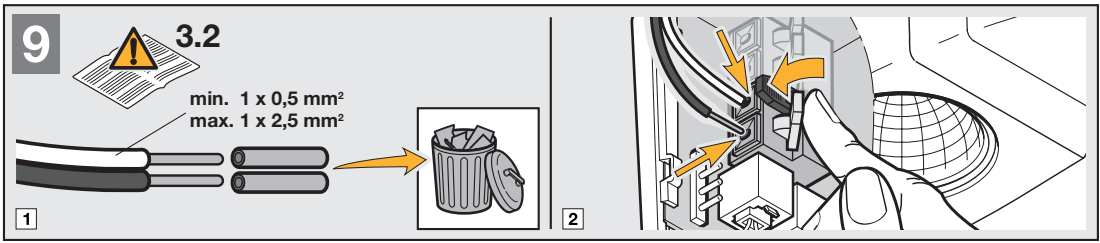

13

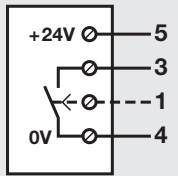
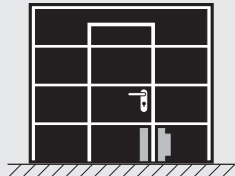
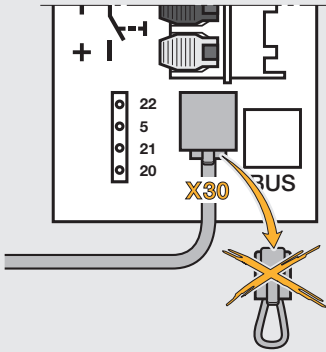
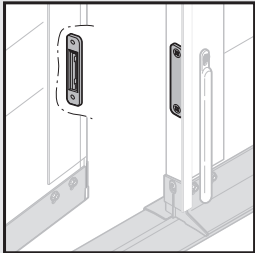

14

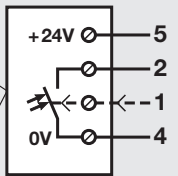
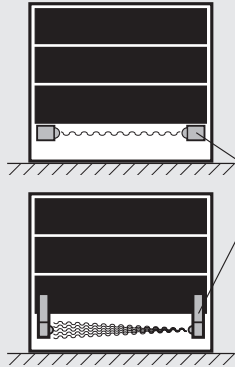
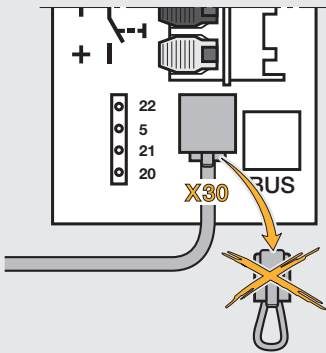
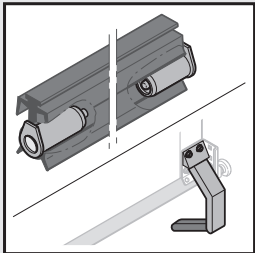

15

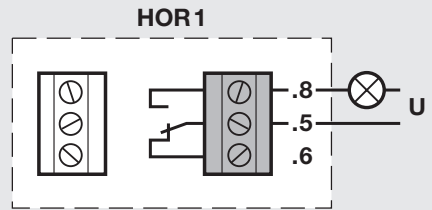
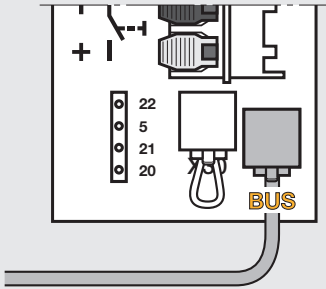
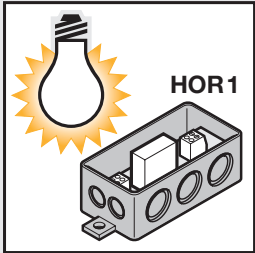

16

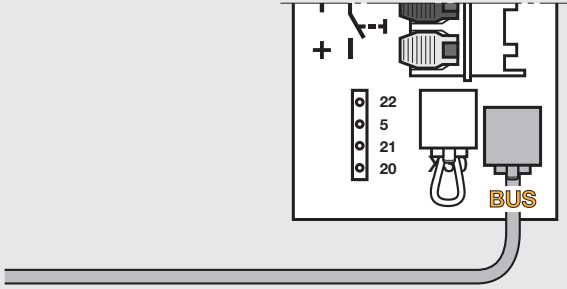
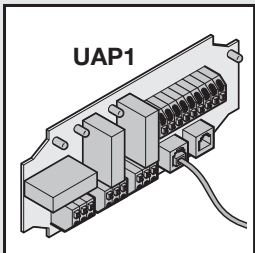

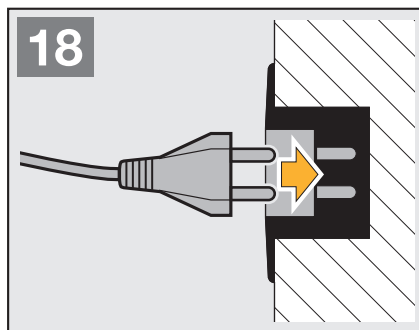
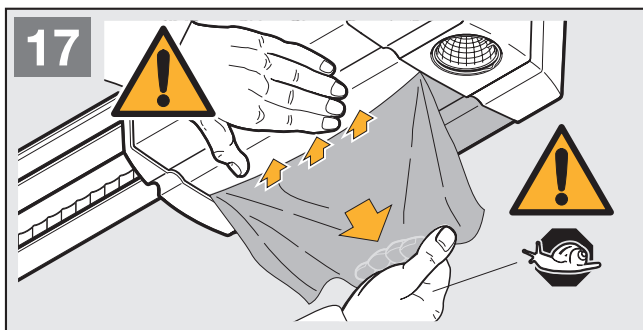

H Fontos

A menükben az aktuális beállításokat egy világító pont segítségével ábrázoljuk.

SLO Opozorilo

V menijih sveti točka, ki opozarja na aktualne nastavitve.

HR Upozorenje

U izborniku su aktualne promjene prikazane svjetlećom točkom.

RO Indicație

În meniuri vor fi afișate setările în funcțiune cu un punct luminos alăturat.

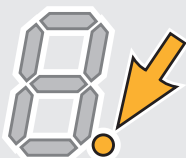

GR Υπόδειξη

Στα μενού εμφανίζονται οι τρέχουσες ρυθμίσεις μέσω ενός σημείου που ανάβει.

BU Указание

В менютата актуалните настройки са обозначени със светеща точка

TR Uyarı

Menülerin içindeki aktüel ayarlamalar, yanıp sönen bir nokta yardımıyla gösterilmektedirler.

SCG Upozorenje

Vrednosti podešene u pojedinim menjijima predstavljene su posebnom tačkom.

19

4.4

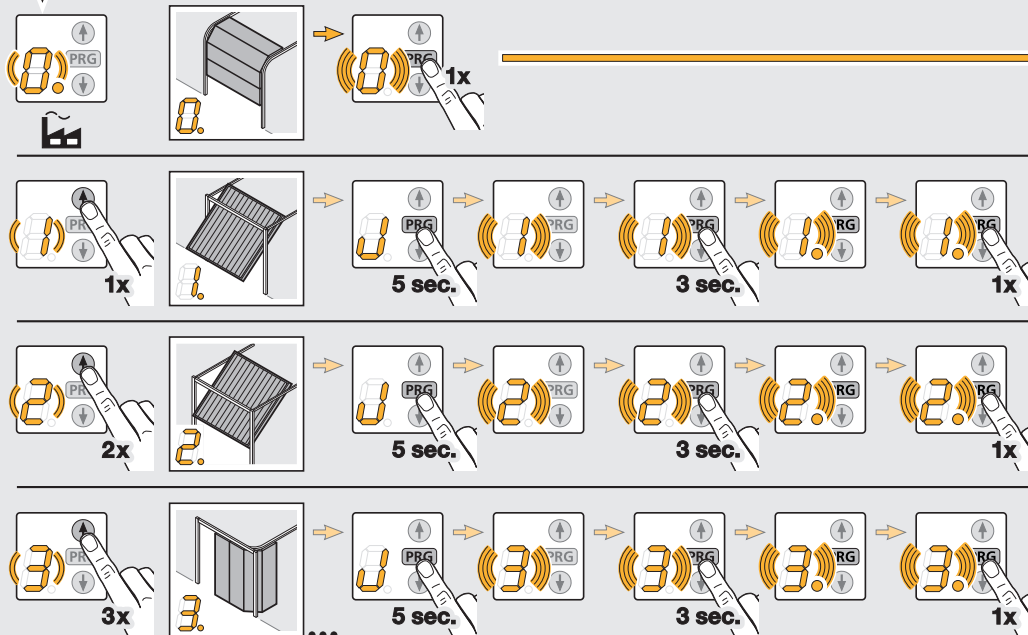
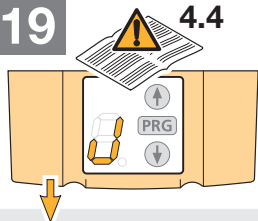

20



4.5.1

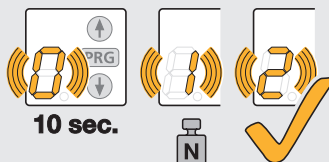
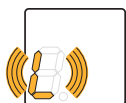
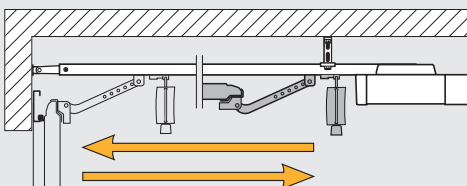
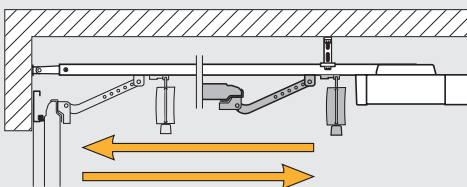
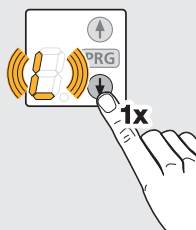
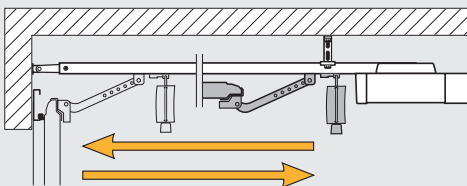
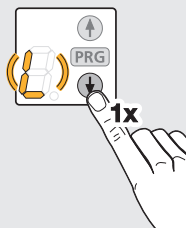
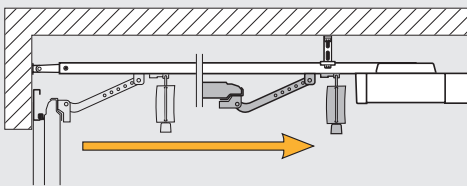
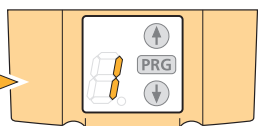

4.5.1



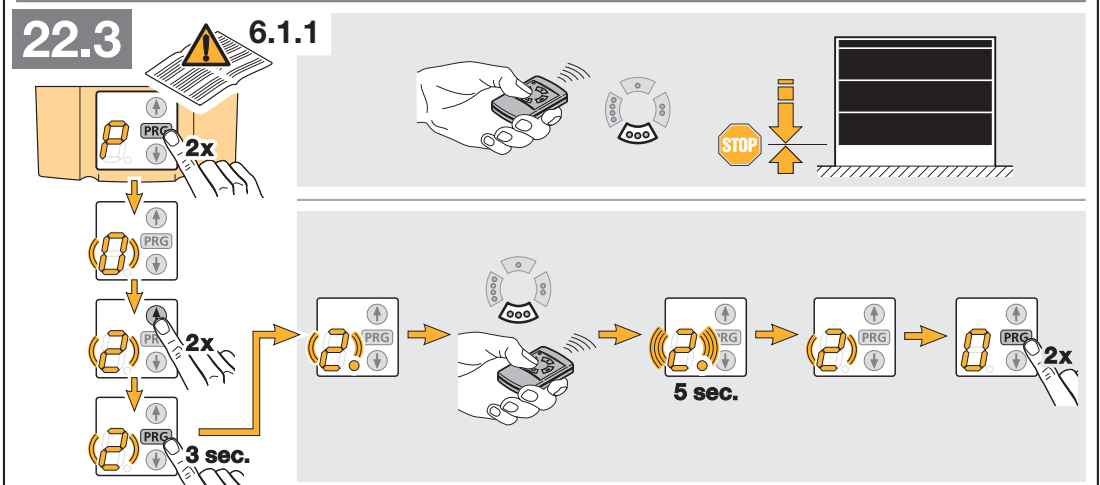
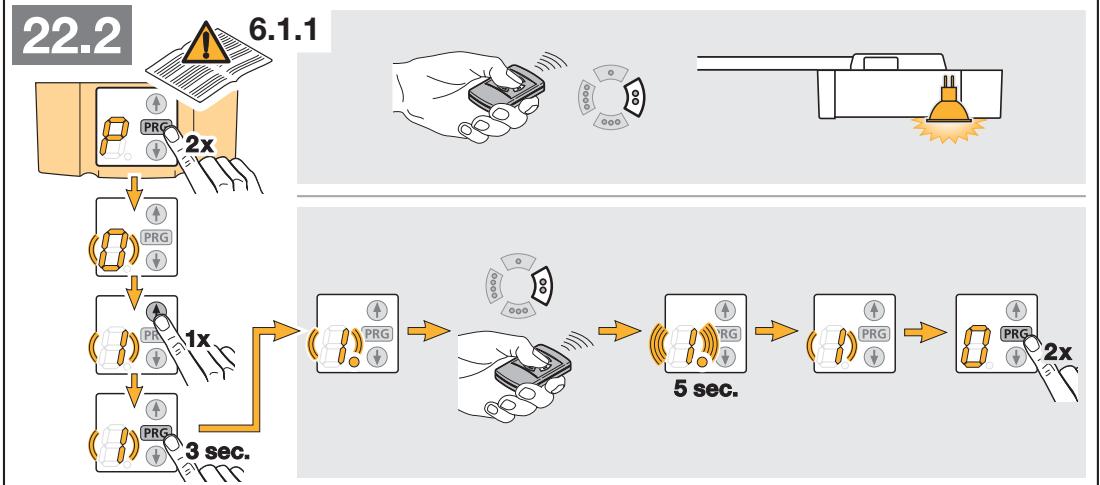
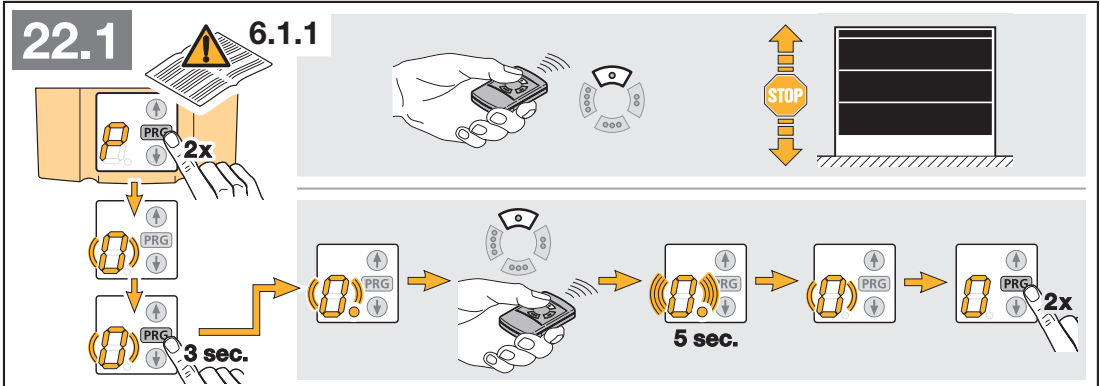
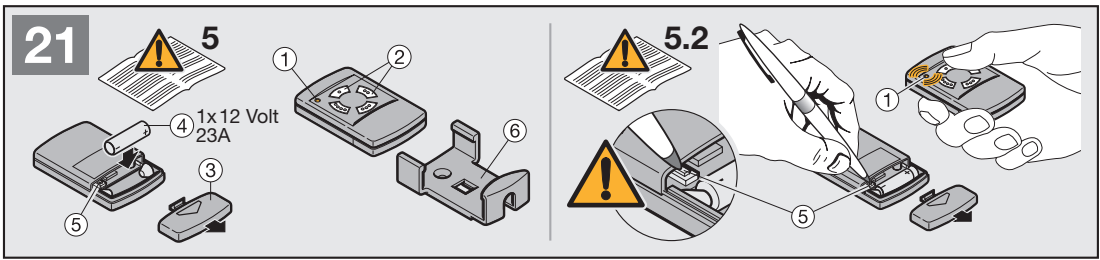

22.4

6.1.3

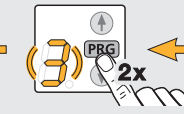
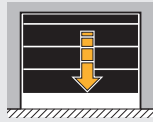
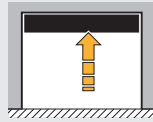
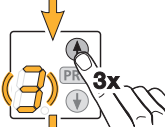
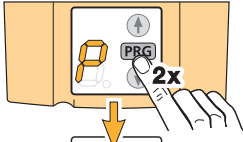
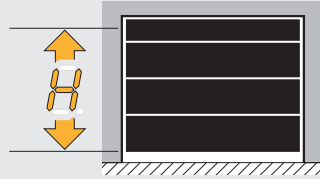

22.5

6.1.4

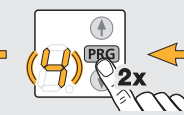
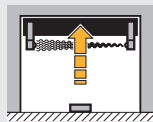
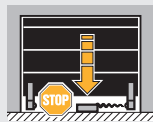
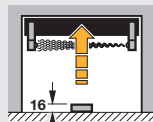
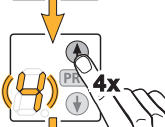
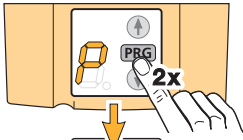
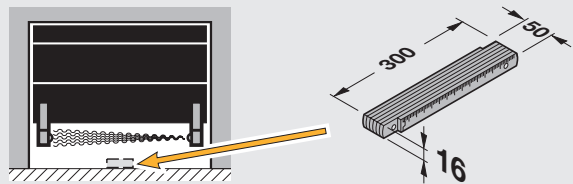

23.1

6.2.1

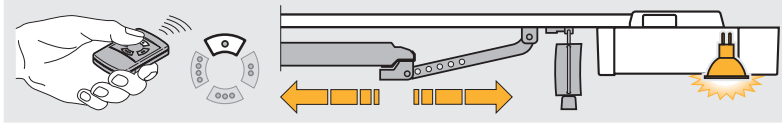
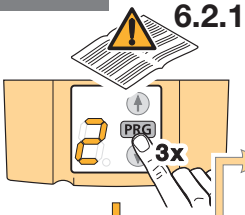

					1 min.
					2 min.
					3 min.
					4 min.
					5 min.

23.2

6.2.2



					5 min.
					10 min.
					15 min.

23.3

6.2.3

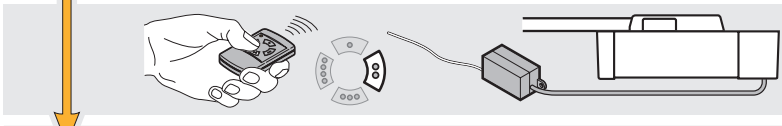

					STOP

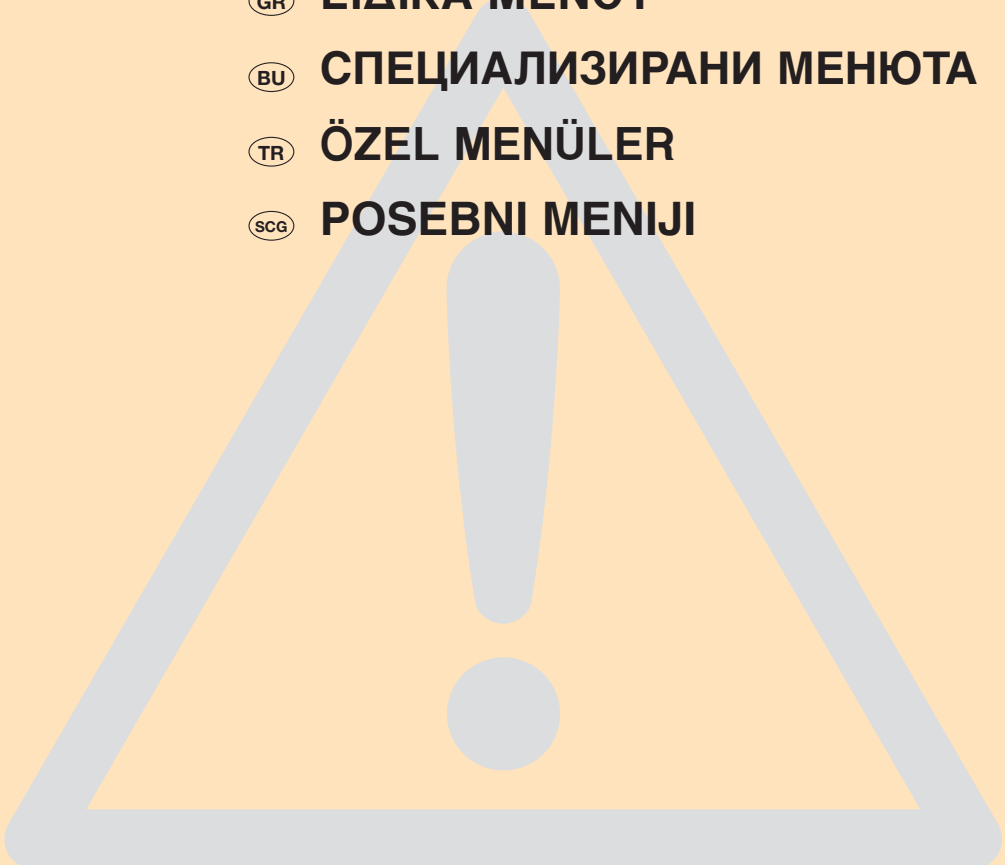
- 
- Ⓜ **EGYEDI MENÜK**
 - ⓁⓄ **POSEBNI MENIJI**
 - ⓂⓇ **POSEBNI IZBORNICI**
 - ⓇⓄ **MENIURI SPECIALE**
 - ⓂⓇ **ΕΙΔΙΚΑ ΜΕΝΟΥ**
 - ⓁⓄ **СПЕЦИАЛИЗИРАНИ МЕНЮТА**
 - ⓂⓇ **ÖZEL MENÜLER**
 - ⓁⓄ **POSEBNI MENIJI**

7.3

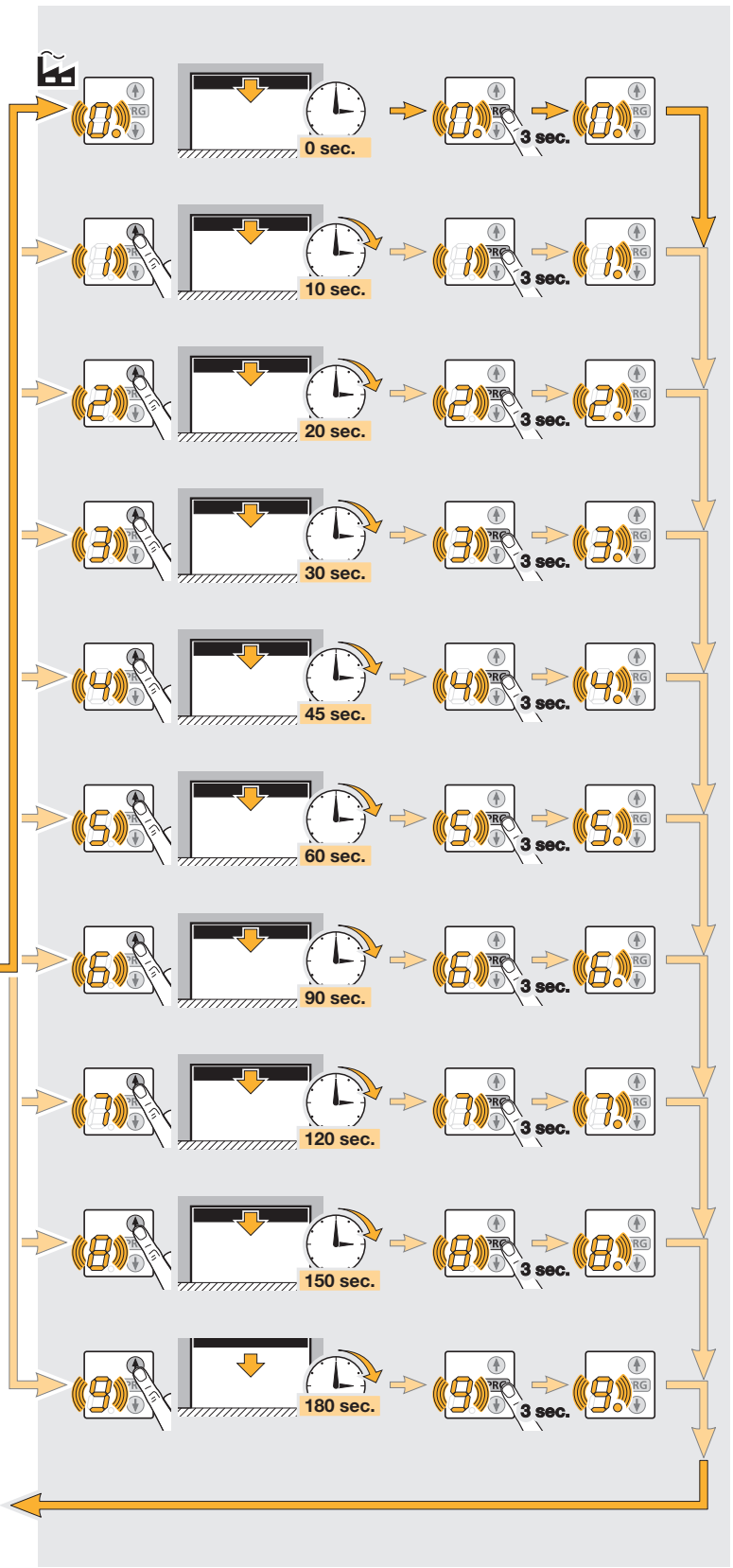
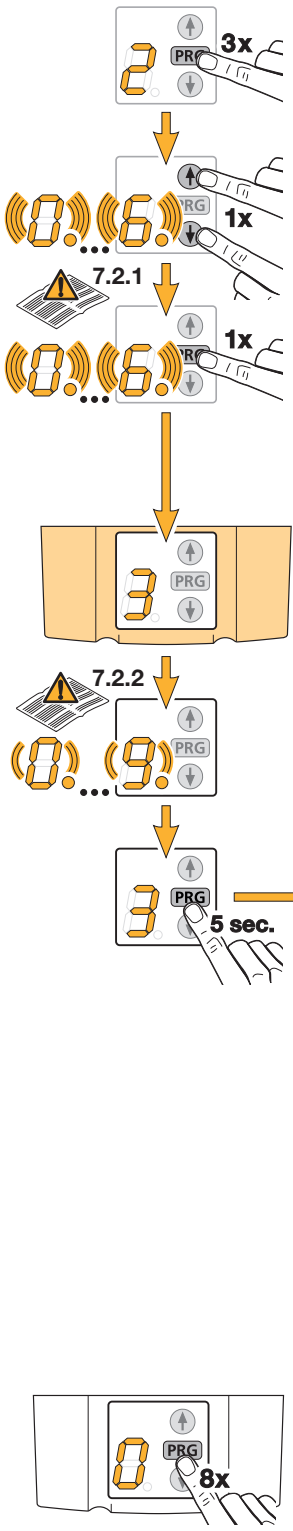

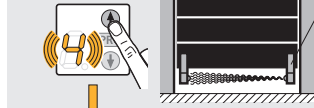
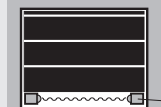
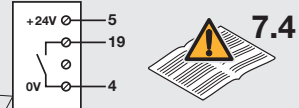
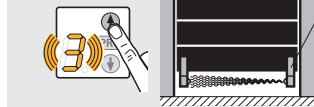
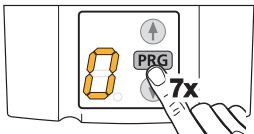
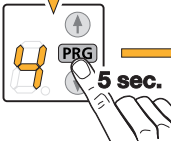
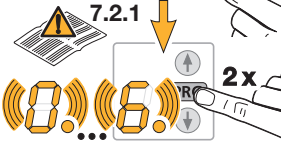

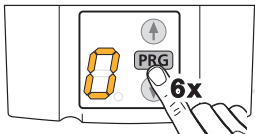
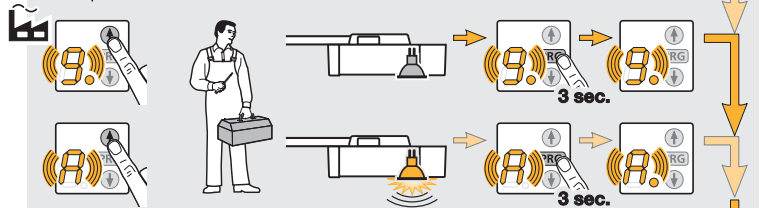
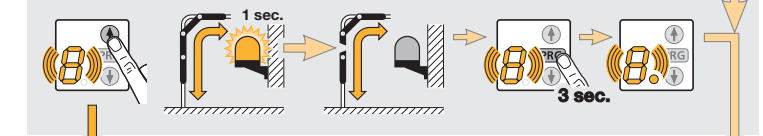
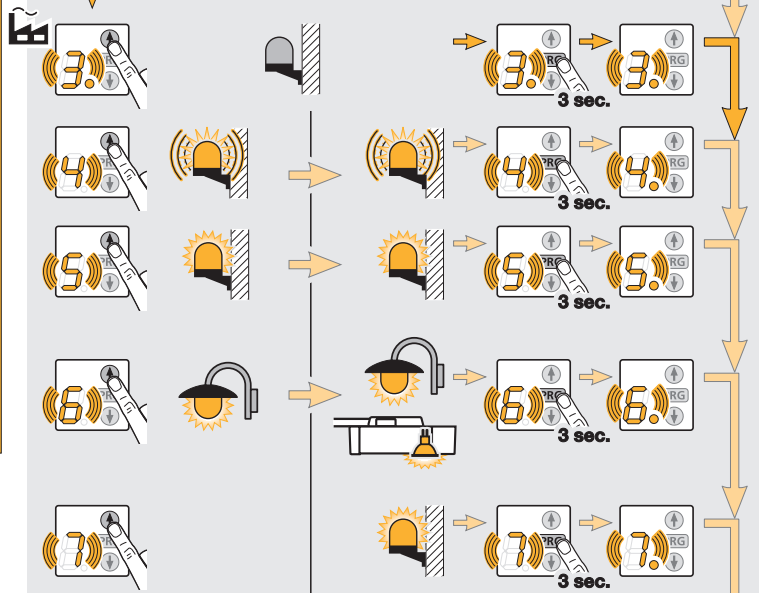
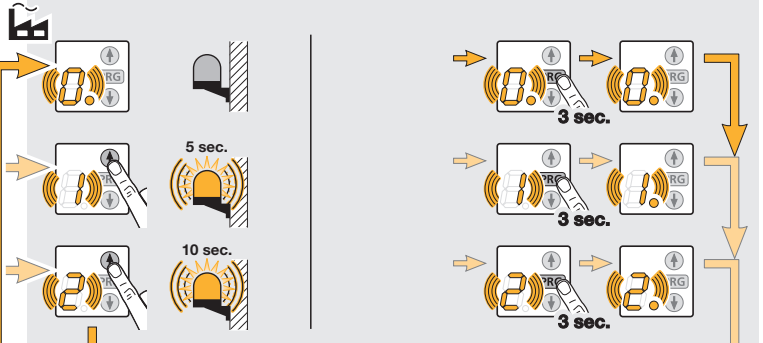
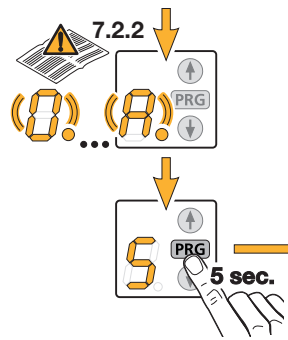
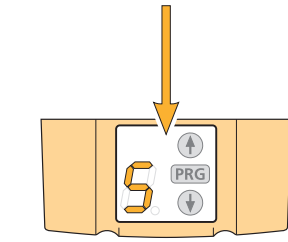
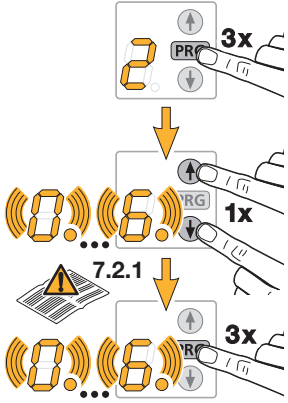
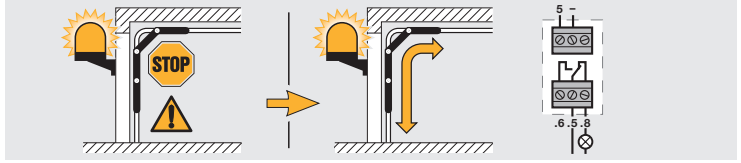

7.6

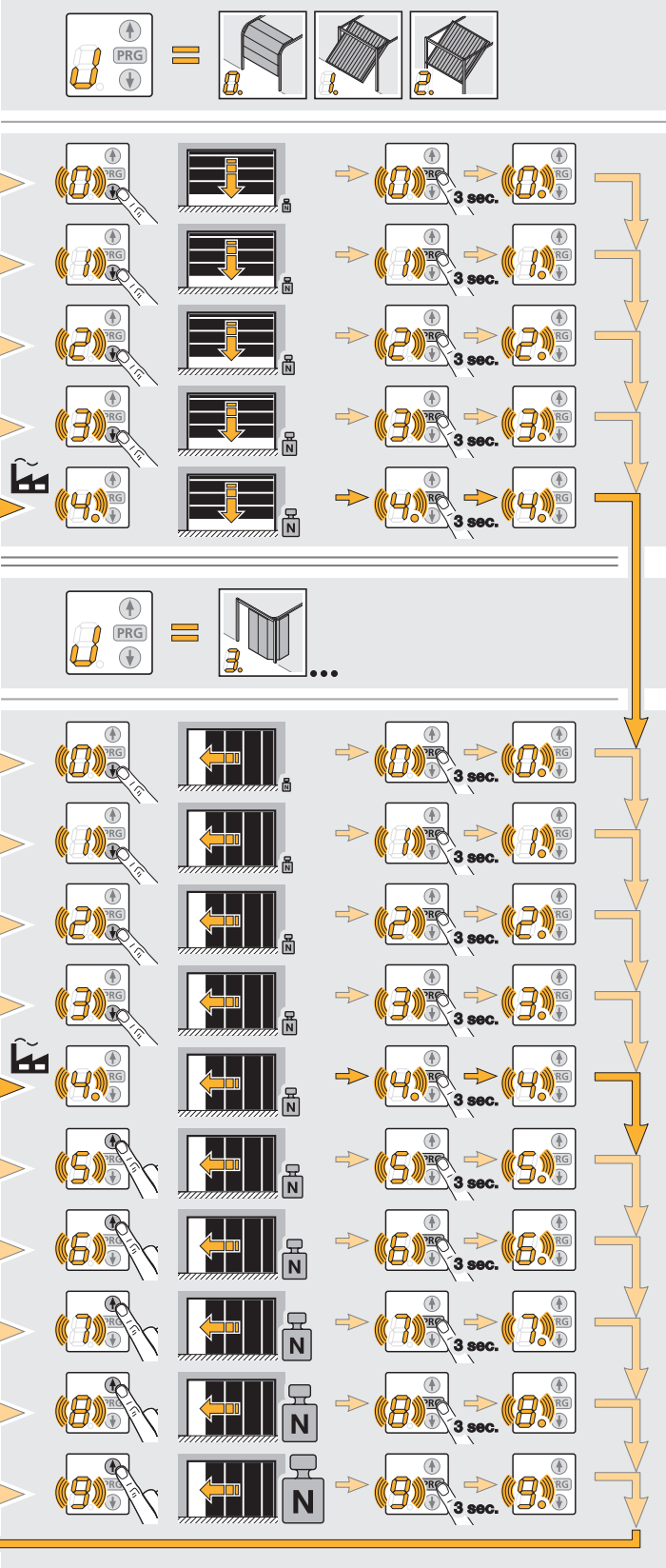
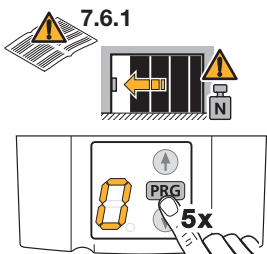
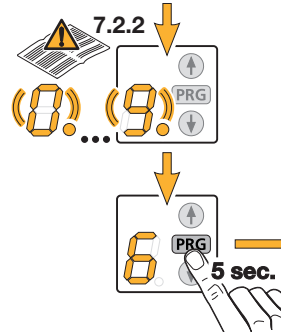
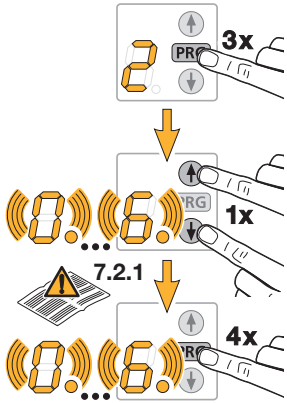

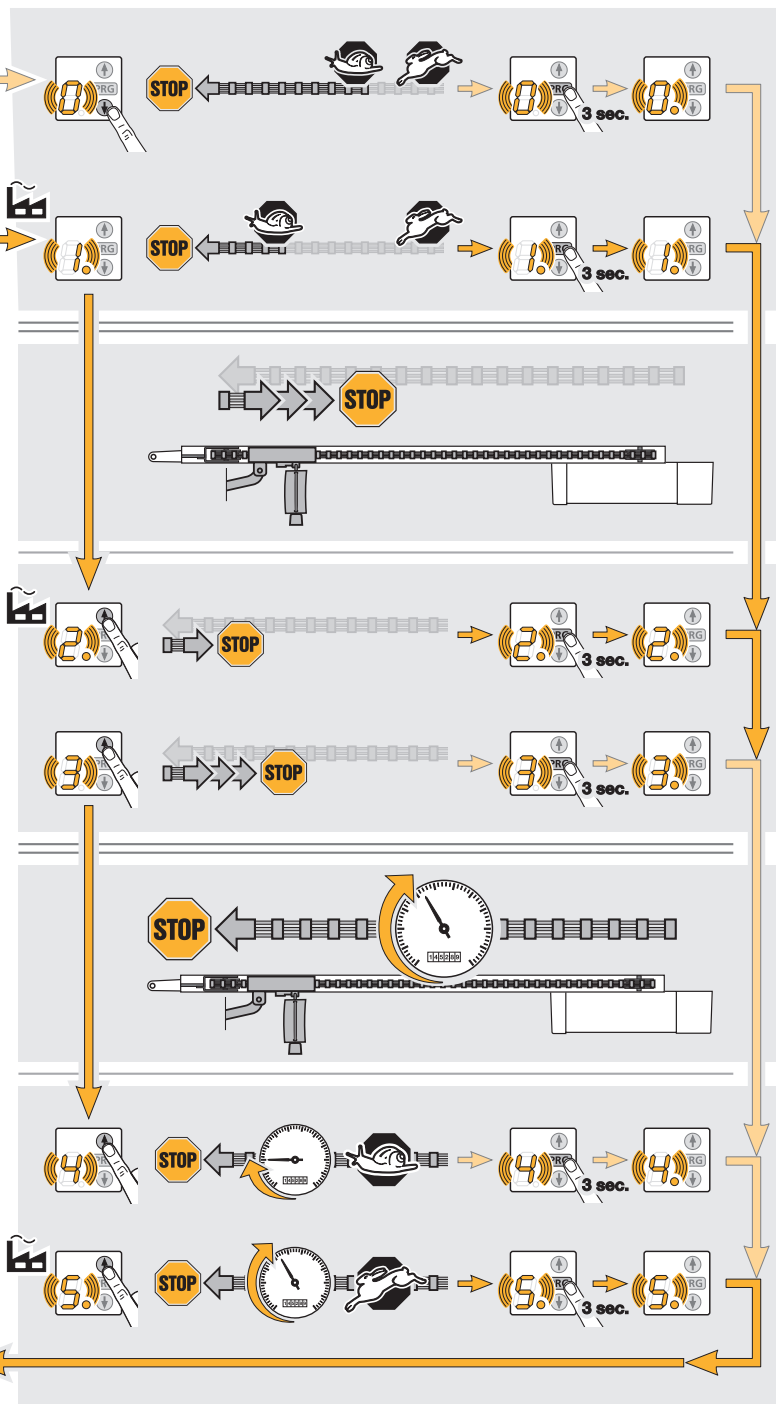
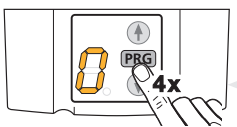
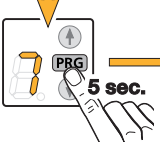
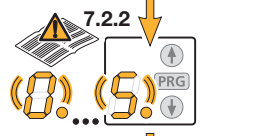
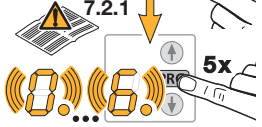
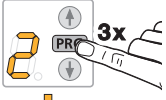
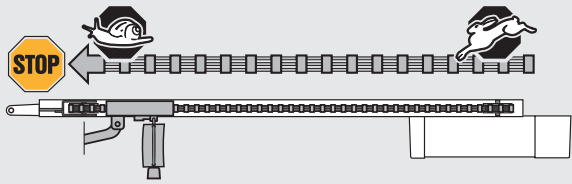
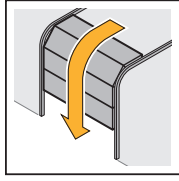

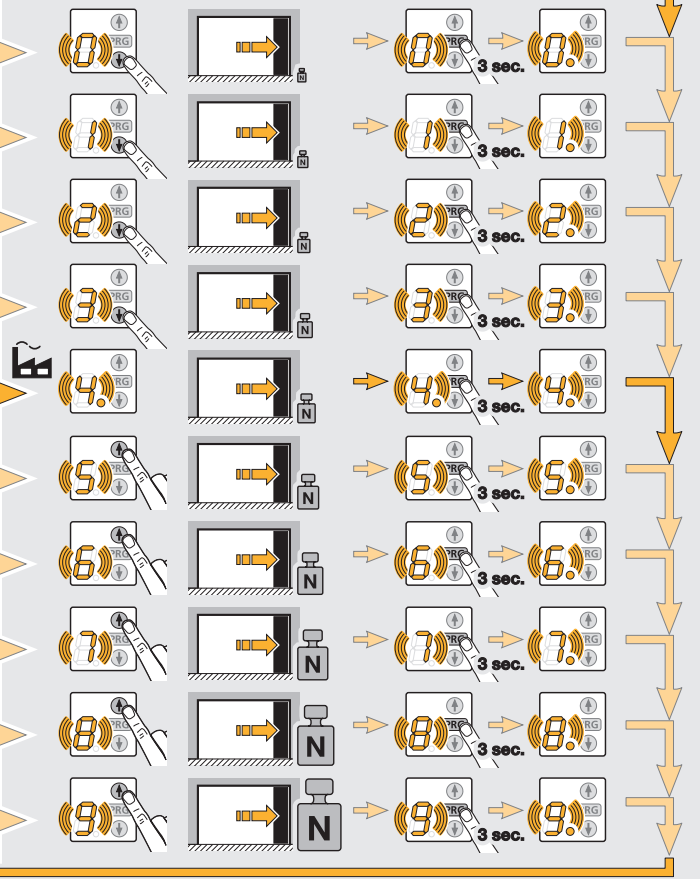
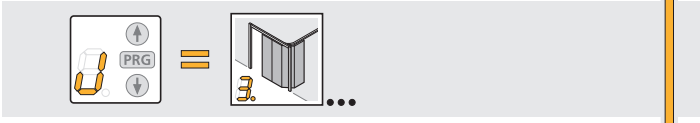
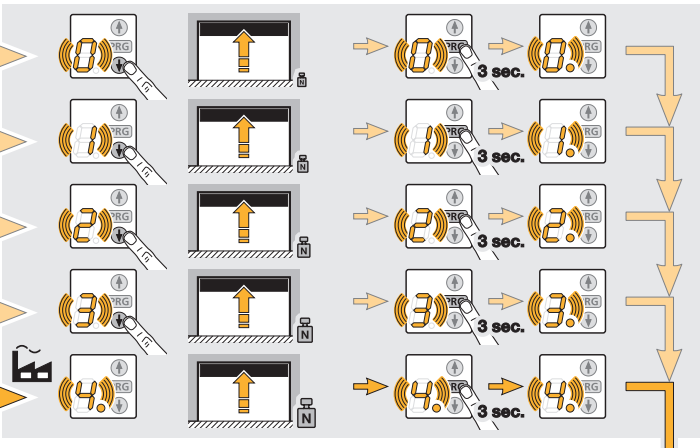
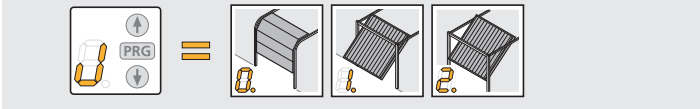
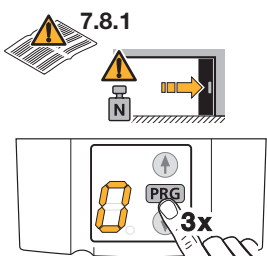
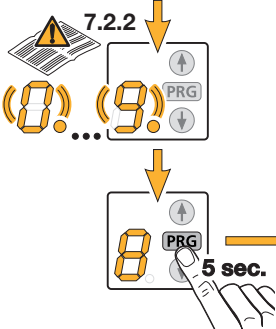
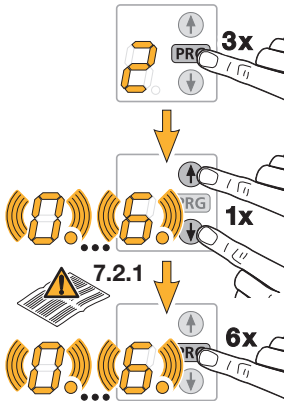

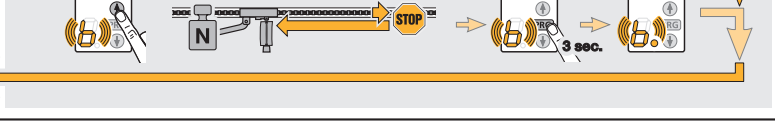
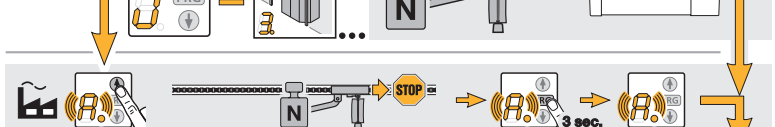
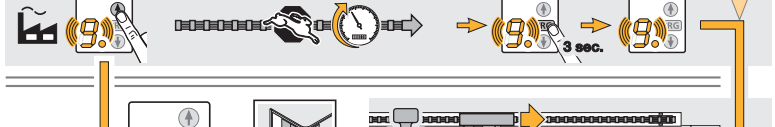
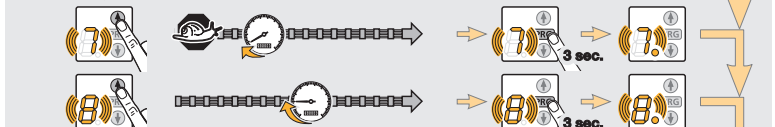
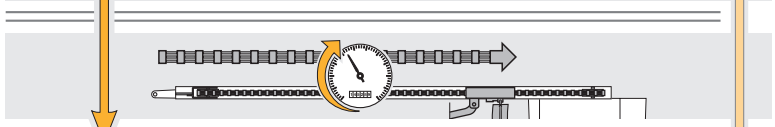
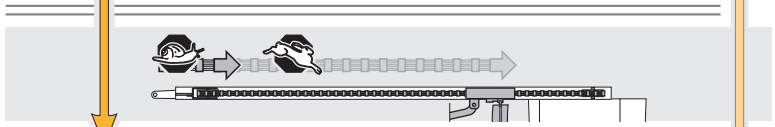
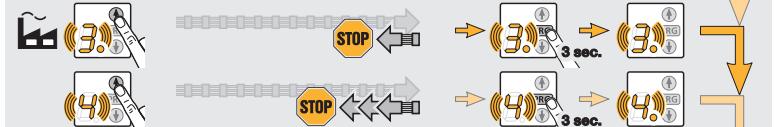
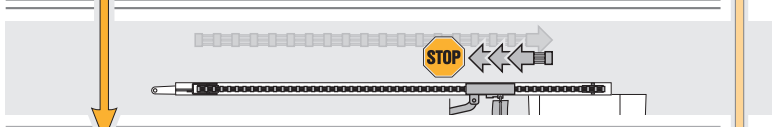
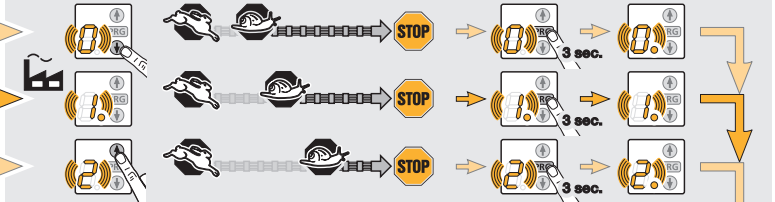
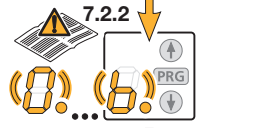
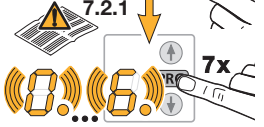
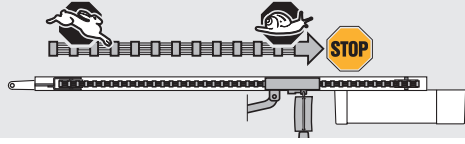

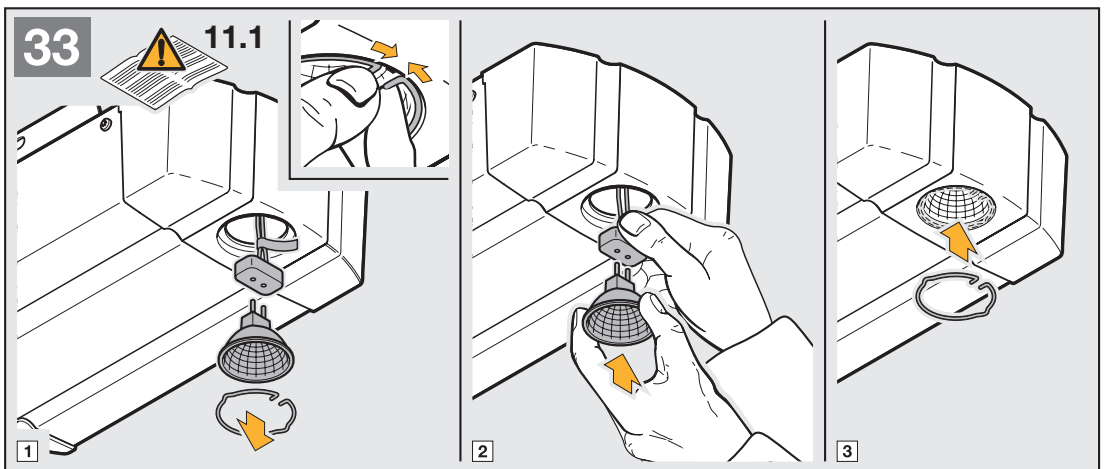
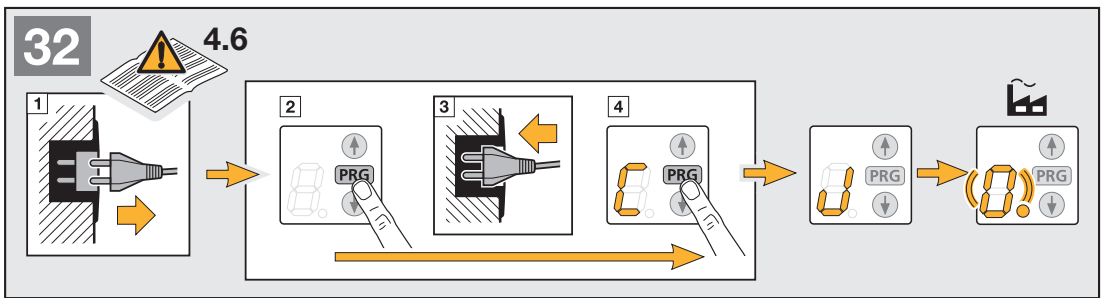
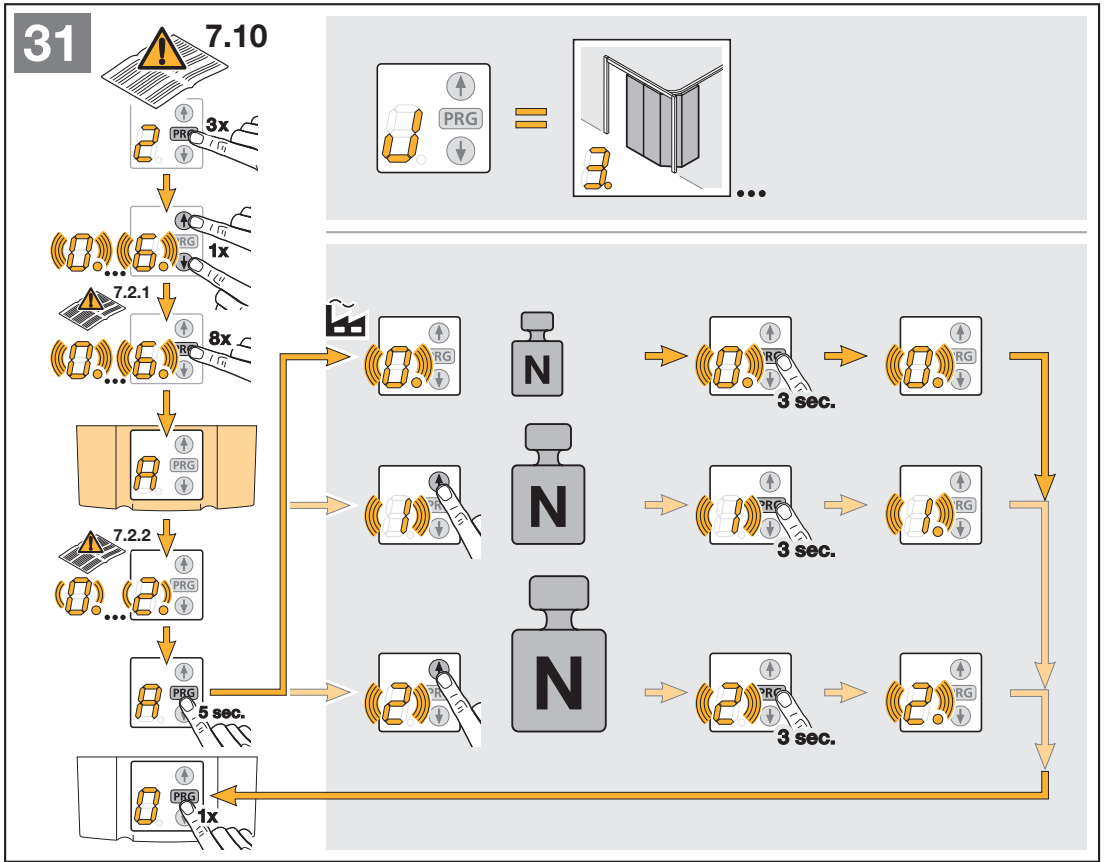

2 SZERELÉSI UTASÍTÁS

Fontos

Fúrás munkálatoknál takarja le a meghajtást, mert a fúrás közben keletkezett por és forgács működési zavrokhoz vezethet.

2.1 Garázs kapu-meghajtás

2.2 A szükséges szabad tér a meghajtás felszereléséhez

A működő kapu legmagasabb pontja és a földem között legalább 30 mm szabad térnek kell lennie (lásd az **1.1a/1.1b** ábrákat). **Kérjük, ellenőrizze ezt a méretet!**

2.3 Szekcionált kapu esetén a komplett mechanikus reteszeltet le kell szerelni (lásd az **1.3a** ábrát).



FIGYELEM

A meghajtás szerelésekor a kézikötelet el kell távolítani (lásd az **1.2a** ábrát).

2.4 Középső kapureteszelés szekcionált kapuknál

Az olyan szekcionált kapuknál, ahol a kapureteszelés közepén van elhelyezve, a szemöldökcsuklót és a megfogókonzolt a középtől eltelve kell felszerelni (lásd az **1.5a** ábrát).

2.5 Középtől eltolt helyzetű merevítőprofil egyhéjú szekcionált kapuknál

Ha a szekcionált kapuknál a középtől eltolt helyzetű merevítőprofilja van, akkor a megfogókonzolt a kapu közepéhez legközelebbi, jobb vagy bal oldali, merevítőprofil fölé kell felszerelni (lásd az **1.5a** ábrát).

Fontos

Eltérés van az ábrás résztől a fakapuk esetén, ahol a kapuhoz mellékelte 5 x 35 mm-es fecsavarokat kell használni a felszereléshez (előfúrás Ø 3 mm).

2.6 A mechanikai kapureteszelést billenőkapuknál

üzemen kívül kell helyezni (lásd az **1.2b/1.3b/1.4b** ábrákat). **Az ábrákon nem ábrázolt kapumodellek esetén** a nyelvet/tárcsát a helyszínen olyan állapotban kell rögzíteni, hogy az ne működhessen.

2.7 Fontos

Eltérés van az ábrás résztől (lásd az **1.5b/1.6b** ábrákat) a **kovácsoltvas fogantyúval ellátott billenőkapuk esetén**, ahol a szemöldökcsuklót és a megfogókonzolt a középtől eltolt helyzetben kell felszerelni.

Az N80-as faburkolatos billenőkapuknál a szemöldökcsukló alsó furatait kell a rögzítéshez használni (lásd az **1.6b** ábrát).

2.8 Vezetősínek



FIGYELEM

A garázs kapu-meghajtáshoz – a mindenkori felhasználási céltól függően – kizárólag az általunk ajánlott vezetősínek használhatók (lásd a termékinformációt).

2.9 A sínek szerelése előtt

Fontos

Mielőtt a vezetősíneket a szemöldökhöz ill. a földem alához rögzítené, tolja el a vezetősínt reteszelt

állapotban (lásd a 2.11.2 fejezetet) kb. 20 cm-t a "Kapu-ZÁRVA" véghelyzettől a "kapu-NYITVA" véghelyzet felé. Ez reteszelt állapotban már nem lehetséges, amint a végállásútközök és a meghajtás felszerelésre került (lásd a **2.1** ábrát).

2.10 A vezetősín szerelése

Fontos

A mély- és gyűjtőgarázsok meghajtásainál követelmény, hogy a vezetősínt egy **második felfüggesztéssel** is rögzítsük a garázs földemhez. A szerelést a **2.4a** és **2.5** ábrák szerint kell elvégezni.

2.11 A vezetősín üzem módjai

A vezetősínek két különböző üzem módja van:

2.11.1 Kézi üzemmód (lásd a **4.1** ábrát)

A vezetősín a szíjjárról le van kapcsolva; azaz a kapu és a meghajtás között nincs közvetlen kapcsolat, így a kapu kézzel működtethető.

A vezetősín és a szíjjár szétkapcsolásához, a mechanikai kireteszelés zsinórját meg kell húzni.

Fontos

Ha a vezetősín a szétkapcsoláskor a "Kapu-ZÁRVA" véghelyzetben van, akkor a mechanikai kireteszelés zsinórját addig kell meghúzni tartani, amíg a vezetősín a sínben annyira el nem csúszik, hogy az már nem tud a végállásba bekattanni (ez mintegy 3 cm szánút). Ahhoz, hogy a kaput tartósan kézi üzemen működtethesse, a zsinórt a vezetősínen úgy kell rögzíteni, mint ahogy azt a **4.2** ábra mutatja.



FIGYELEM

Azokban az országokban, ahol az **EN 13241-1** szabvány érvényes (Magyarország is ilyen), a garázs kapu-meghajtást egy Hörmann gyártmányú **rugótorésbiztosítás nélküli szekcionált kapura (30-as sorozat)** utólagos felszerelésekor, a szerelő felelőssége, hogy a vezetősínnel egy utólagos szettet is felszereljen. E szett tartalmazza azokat a csavarokat, melyek a vezetősínt az ellenőrizetlen szétreteszelés ellen biztosítják, valamint egy új zsinórharang-táblácskát, amin ábrákmutatják a szett és a vezetősín kezelését a vezetősín két üzem módjához.

2.11.2 Automata üzemmód (lásd a **6** ábrát)

A szíjjár a vezetősínnel össze van kapcsolva, azaz a kapu és a meghajtás egymással közvetlenül összeköttetésben van, így a kapu a meghajtás által működtethető.

Ahhoz, hogy a vezetősínt az összekapcsoláshoz előkészítse, a zöld gombot előzetesen meg kell nyomni. Ezután a szíjját a szíjjárral a vezetősín felé kell mozgatni addig, amíg a szíjjár a vezetősínnel össze nem kapcsolódik.



FIGYELEM

Ne nyúljon a vezetősínbe a kapu működése közben - **becsípődésveszély!**

2.12 A vágállások rögzítése a végállásútközök felszerelésévé

1) A "Kapu-NYITVA" végállásútközjét lazán helyezze a vezetősínbe a vezetősín és a meghajtásfej közé. A kaput kézzel tolja fel a "Kapu-NYITVA"

végállásba. A végállásütköző ezáltal a megfelelő pozícióba tolódik. Ezután rögzítse a "Kapu-NYITVA" végállásütközőt (lásd az **5.1** ábrát).

Fontos

Ha a kapunak nem kell a teljes "Kapu-NYITVA" áthajtó-magasságot elérnie, akkor ez a végállásütköző eltávolítható, és így az integrált végállás (a meghajtásfejben) működésbe lép.

- 2) A "Kapu-ZÁRVA" végállás ütközőjét lazán helyezze a vezetősínbe a vezetősín és a kapu közé. A kaput kézzel tolja a "Kapu-ZÁRVA" pozícióba. A végállásütköző ezáltal a megfelelő pozíció közelébe tolódik. A "Kapu-ZÁRVA" véghelyzet elérését követően az ütközőt tolja kb. 1 cm-t tovább a "Kapu-ZÁRVA" irányba, majd ott rögzítse (lásd az **5.2** ábrát).

Fontos

Ha a kaput kézzel nem egyszerű a kívánt "Kapu-NYITVA" ill. "Kapu-ZÁRVA" véghelyzetekbe tolni, akkor a kapu mechanikája a garázs kapu-meghajtással való üzemeltetéshez túl nehézjárású és ellenőrizni kell (lásd az 1.1.2 fejezetet)!

2.13 A fogasszija feszessége

A vezetősín fogasszija gyárilag optimálisan elő van feszítve. Az indítási és a fékezési fázisban nagy kapuknál előfordulhat, hogy a szíj egy rövid időre "kilóg" a vezetősínből. Ez az effektus azonban nem jár műszaki károsodással, és nincs káros kihatása a meghajtás működőképességére és élettartamára.

3 A GARÁZSKAPU-MEGHAJTÁS ÉS TARTOZÉKAI INSTALLÁCIÓJA

3.1 Megjegyzések az elektromos munkálatokhoz



FIGYELEM

Valamennyi elektromos munka során figyeljen a következő pontok betartására:

- Elektromos csatlakozásokat csak elektromos szakembernek szabad végezni!
- A helyszíni elektromos installációt a mindenkor érvényes biztonsági előírásoknak megfelelően kell elvégezni (230/240 V AC, 50/60 Hz)!
- A meghajtáson végzett összes munka előtt a hálózati csatlakozót ki kell húzni!
- A vezérlés csatlakozókápcain megjelenő idegen feszültség az elektronika tönkremeneteléhez vezet!
- A zavarok elkerülése végett figyeljen arra, hogy meghajtás vezérlővezetékét (24 V DC) a tápellátást biztosító vezetéktől (230 V AC) elkülönített installációs rendszerben vezesse!

3.2 Elektromos csatlakoztatás / csatlakozókápcok (ld. **8** ábra)

A csatlakozókápcok a meghajtásblende leemelése után érhetők el.

Fontos

Minden csatlakozókápcos többszörösen beköthető; de min. 1 x 0,5 mm² és max. 1 x 2,5 mm² (ld. **9** ábra).

A BUS-on csatlakozási lehetőség van az egyedi funkciókhoz

3.3 Meghajtás-világítás



FIGYELEM!

A megvilágítandó felülettől való legkisebb távolságnak min. 0,1 m-nek kell lennie (ld. **7** ábra).

3.4 Kiegészítő komponensek/tartozékok csatlakozása

Fontos

A meghajtás összes tartozékát max. **250 mA**-rel szabad terhelni.

3.5 Külső vevő* csatlakoztatása

Erre a hajtásra külső vevő is csatlakoztatható "impulzus" adás, "lámpa" kapcsolás vagy egy "résznyitás" parancs kiadásához. Ennek a vevőnek a csatlakozó kapcsait a megfelelő sorkapocshoz csatlakoztatni kell (lásd a **8** ábrát). Azonos frekvenciájú vevő esetén az integrált vevő adatait mindenképpen törölni kell (lásd a 6.1.2-es fejezetet).

Fontos

A rádiós vevőegység antennaszínőráját ne kapcsolja fémtárgyakhoz (pl. szögek, támaszok, stb.). A legjobb irányt próbálkozással lehet elérni. GSM 900-as mobiltelefonok használata a rádiós távvezérlés hatótávolságát befolyásolhatja. A 2-csatomás vevőegység első csatarmája mindig impulzuskövető funkciójú. A második csatorna működtetheti a meghajtás-világítást vagy használható a részleges nyitás funkcióra. (lásd a 6.2.3 fejezetet)

3.6 Külső impulzusos kapcsoló* csatlakoztatása a kapufutás megindításához vagy megállításához

Egy vagy több zárókontaktusos (potenciálmentes) kapcsoló, mint pl. belső nyomógomb vagy kulcsos kapcsoló egymással párhuzamosan köthető (lásd a **10** ábrát).

3.7 IT3b* belső nyomógomb csatlakoztatása (lásd a **11** ábrát)

3.7.1 Impulzusos kapcsoló a kapu indításához vagy megállításához (lásd a **11.1** ábrát)

3.7.2 Lámpagomb a meghajtás-világítás be- és kikapcsolásához (lásd a **11.2** ábrát)

3.7.3 Nyomógomb az összes kezelőelem be- és kikapcsolásához (lásd a **11.3** ábrát)

3.8 2-eres fény sorompó* csatlakoztatása (dinamikus)

A fény sorompót a **12** ábra szerint kell csatlakoztatni.

Fontos

Fény sorompó szerelésénél vegye figyelembe a megfelelő beépítési utasítás előírásait en.

A fény sorompó hatására a meghajtás megáll és a kapu egy kicsit visszanyit.

3.9 A személybejáró-érzékelő* csatlakoztatása

A 0 V-ot kapcsoló személybejáró érzékelőt a **13** ábra szerint kell csatlakoztatni.

3.10 A záróélvédelem csatlakoztatása*

A 0 V-ot kapcsoló élvédelmet a **14** ábra alapján kell bekötni. Az élvédelem m_kódésekor megállítja a hajtást, és a kapu visszamozdul „kapu nyit” irányba.

3.11 HOR1* opciós relé bekötése (lásd a **15** ábrát)
A HOR1 opciós relé külső lámpa vagy jelzőlámpa bekötéséhez szükséges.

3.12 UAP1* univerzális adapterkártya bekötése
(lásd a **16** ábrát)
Az UAP1 univerzális csatlakozópanel az 1. sorozatú tartozékok és a „Kapu-nyitva” és „Kapu-zárva” végállás jelentések bekötésére használható.

4 A MEGHAJTÁS ÜZEMBE HELYEZÉSE

4.1 Általános
A meghajtás vezérlése 13 menüt tartalmaz, melyekkel a felhasználó számos funkciót állíthat be. Ahhoz, hogy a meghajtás üzembe helyezze, azonban csak két menü használata szükséges: a szabályozás / kaputípus beállítása (J-menü) és a működési út betanítása (1-menü).

Fontos

A **J**, **1**, **P** és **2** menük az üzembe helyezés-/funkcióválasztás- és a vásárlói menük; a **3**, **4**, **5**, **6**, **7**, **8**, **9** és az **A** menü egyedi menük és csak szükség esetén szabad módosítani őket.

4.2 Menüválasztás
A menüválasztás a PRG-gombbal történik. E gomb megnyomására a vezérlés a következő menüre vált. A **P**-menü elérését követően újra a **0**-menü következik.

Fontos

A menük mintegy 60 másodpercig elérhetők, ezután a vezérlés ismét a **0**-menüre vált

4.3 Üzembe helyezés
Az első üzembe helyezésnél a vezérlés automatikusan a **J**-menüre vált. A kaputípus beállítása után a PRG-gomb megnyomása az **1**-menüre kell váltani. A tanulási folyamat befejeztével a vezérlés automatikusan a **0**-menüre vált (normál üzemmód).

4.4 J-MENÜ – Beszabályozás / a kaputípus beállítása
(lásd a **19** ábrát)

Fontos

A **J**-menü csak az első üzembe helyezésnél vagy a gyári beállításokra való visszatérést követően érhető el (lásd a 4.6 fejezet / **32** ábrát).

E menüben lehet a meghajtást a megfelelő kapuhoz optimalizálni. Ahhoz, hogy egy paramétert megváltoztathasson, nyomja a PRG-gombot addig, amíg a kijelző gyorsan nem villog. A NYIT-gombbal (↑) a ZÁR-gombbal (↓) lehet a menüben belül lapozni. Hogy a paramétert megváltoztathassa, ki kell választani a beállítandó paramétert. Ezután a PRG-gombot addig kell nyomva tartani, amíg tizedesjelző pont is villogni nem kezd.

Kijelző	Meghajtás a köv. kaputípusokhoz	Aktív beállítások	
		7-menü	9-menü
	Szekcionált kapu	1, 2, 5	1, 3, 5, 9
	Billenőkapu (egy kifelé billenő kapu)	0, 2, 5	1, 3, 5, 8

	Billenőkapu (egy befelé billenő kapu)	1, 2, 5	0, 3, 6, 9
	Oldalra futó szekcionált kapu, ...	1, 2, 5	1, 3, 5, 8, A

Fontos

Szárnyaskapuknál a "3"-as paramétert kell beállítani. Ha a kapufutás sebességét csökkenteni kell, akkor a **7**- és a **9**-menüben a megfelelő beállításokat el kell végezni.

4.5 1-MENÜ – Tanulóút / a meghajtás betanítása
Válassza ki a PRG-gombbal az 1-menüt. E menüben lesz a meghajtás a kapuval összehangolva, melynek során a működési út hossza, a nyitáshoz és záráshoz szükséges erő mértéke és adott esetben a csatlakozott biztonsági berendezések felsimerése automatikusan kerül megtanulásra és eltárolásra.

4.5.1 A VÉGÁLLÁSOK BETANÍTÁSA ÉS A CSATLAKOZTATOTT BIZTONSÁGI EGYSÉGEK FELISMERÉSE (lásd a **20** ábrát)

Fontos

A biztonsági egységeket a meghajtás betanítása előtt kell felszerelni és csatlakoztatni.

Ha a későbbiek során további biztonsági egységek kerülnek csatlakoztatásra, akkor a meghajtás **automatikus betanításához** egy újabb tanulótartást kell végezni, ill. a **4**-menüben a megfelelő paramétert **kézzel** be kell állítani.

Az első tanulótartást előtt a "Kapu-ZÁR" irányban ellenőrizni kell, hogy egy vagy több biztonsági egység csatlakoztatva van-e. Ha igen, akkor a megfelelő menüben (**4**-menü) ez automatikusan beállításra kerül.

Fontos

A vezetősáznak összekapcsolt állapotban kell lennie (lásd a **3** ábrát), és a biztonsági berendezések érzékelési tartományában nem szabad akadályoknak lennie!

Váltás a vezérlést tanulóüzemre, ehhez a PRG-gombbal lépjen az **1**-menüre. A kijelzőn a megjelenő **1**-es után egy villogó **L** lesz látható:

- Nyomja meg először a NYIT-gombot (↑), a kapu felnyílik a "Kapu-NYITVA" véghelyzetig.
- Ezután nyomja meg a ZÁR-gombot (↓), a kapu elkezd záródni a "Kapu-ZÁRVA" véghelyzetig, majd automatikusan kinyit teljesen, ezután a kijelzőn egy gyorsan villogó **L** lesz látható.
- Ezután nyomja meg újra a ZÁR-gombot (↓). A "Kapu-ZÁRVA" véghelyzet elérését követően a meghajtás ismét teljesen kinyitja a kaput. A következő ciklust (egy ZÁRÁS és egy NYITÁS) a meghajtás önmagától elvégzi.
- A "Kapu-NYITVA" véghelyzet elérését követően egy gyorsan villogó szám lesz látható. Ez jelzi a maximálisan felhasznált erő mértékét.

Fontos

A kijelzőn megjelenő maximális erő mértékének jelentése a következő:
0-2 optimális erőviszonyok
3-9 rossz erőviszonyok; a kapuserkezetet ellenőrizni vagy utánállítani kell.



FIGYELEM

A tanulótat követően az üzembe helyezőnek a biztonsági egység(ek) működőképességét, valamint a 4-menü beállításait ellenőrizni kell. **Ezt követően a berendezés üzemkész.**

Fontos

A garázkapu-meghajtás motorja a túlerhelés ellen hőkioldóval van ellátva. Ha két percen belül 2-3 gyorsnyitást végzünk, akkor ez a biztonsági egység csökkent futási sebességet; azaz a "kapu NYITÁS" és a "kapu ZÁRÁS" azonos sebességgel fog megtörténni. További két perc nyugalmi idő elteltével a következő "NYITÁS" már ismét gyors lesz.

4.6 A vezérlés visszaállítása / visszatérés a gyári beállításokra (lásd a 32 ábrát)

A vezérlés visszaállításához sorban a következőket kell tenni:

1. Hálózati csatlakozót kihúzni
2. A PRG-gombot megnyomni és nyomva tartani
3. A hálózati csatlakozót visszadugni
4. A PRG-gombot elengedni, amint megjelenik a C jelzés
5. A meghajtást beszábozni és betanítani

Fontos

A betanított rádiós kódok (Impulzus / Lámpa / Résznyitás) megmaradnak.

5 HS4 KÉZIADÓ (lásd a 21 ábrát)

- ① LED
- ② Működtető gomb
- ③ Elemfők fedele
- ④ Elem
- ⑤ Újrakódoló gomb
- ⑥ Kéziadótartó

5.1 Fontos információk a kéziadó használatához
távvezérlés üzembe helyezéséhez kizárólag csak eredeti alkatrészeket használjon!



FIGYELEM

Ha a garázsban nincs másodosodik bejárata, akkor a programozás minden változtatását vagy bővítését a garázsban belül végezzük el! A távvezérlés programozásánál és bővítésénél feltétlenül figyeljen arra, hogy a kapu mozgástatómányaiban személyek vagy tárgyak ne legyenek. A távvezérlés porgramozását vagy bővítését követően feltétlenül végezzen működésellenőrzést!

Fontos

A helyi adottságok a távvezérlés hatótávolságát befolyásolhatják!



FIGYELEM

A kéziadó gyerek kezébe nem való és csak olyan személyek használhatják, akik a távvezérelt kapuk működésével tisztában vannak! A kéziadó használata közben a kapunak látótávolságon belül kell lennie! Távvezérelt kapuk nyílásán csak akkor szabad áthaladni, ha a garázkapu már elérte a "Kapu-NYITVA" végállást, és nyugalomban van!

Fontos

Védje a kéziadót a következő ártalmas hatásokról:

- közvetlen napsugárzás (eng.Körny.hőmérséklet: -20 °C – +60 °C)
- nedvesség
- portérhelés

Az oda nem figyelés a működőképességet korlátozhatja!

5.2 A gyári kód visszaállítása (lásd a 21 ábrát)

Fontos

Az alábbi kezelési lépésekre csak véletlen bővítő- vagy tanulóműveleteknél van szükség.

A távvezérlő mindegyik gombját újra elláthatjuk az eredeti gyári kóddal, vagy akár egy új kóddal.

1. Nyissa ki az elemtartó fedelét - egy kis nyomógomb található az áramkörü lapon.
2. Nyomja meg ezt az ⑤ nyomógombot egy tompa tárggyal óvatosan, és tartsa megnyomva.

Fontos

Nem szabad hegyes tárgyat használni! A túl erős nyomás tönkreteszi a nyomógombot.

3. A kiválasztott gombot, amelyet kódolni kell, benyomni és nyomva tartani. Az adó LED-je lassan világít.
4. Ha Őn nem tart megnyomva egy gombot sem a lassú villogás végéig, akkor a kezelőgomb újra az eredeti gyári kódot kapja és a LED gyorsabban kezd villogni.
5. Az elemtartó fedelét zárja vissza.
6. Szükség esetén programozza be újra a vevőt.

6 FUNKCIÓVÁLASZTÁS

Fontos

E menükben több paraméterblokk található, de blokkonként csak egy paraméter aktiválható.

6.1 P-MENÜ

Ebben a menüben lehet betanítani a rádió kódot impulzusvezérlésre (0-ás paraméter, lásd a 22.1 ábrát), a lámpakapcsolásra (1-es paraméter, Lásd a 22.2 ábrát) és a résznyításra (2-es paraméter, lásd a 22.3 ábrát). Ezen kívül ebben a menüben lehet a "résznyitás" mértékét (3-as paraméter), illetve az "élvédelem / előlfutó fényesorompó" (4-es paraméter) beállítását végezni.

Kijelző	Rádió	Funkció
	1-es csatorna	Impulzus
	2-es csatorna	Lámpa
	3-as csatorna	Résznyitás
	—	"Részleges nyitás" pozíciója nak beállítása
	—	"Záróélvédelem / előlfutó fényesorompó" (záróélvédelem előre beállítva) visszanyitási határának beállítása

6.1.1 Rádió kód betanítása integrált vevő esetén (lásd a [22.1/22.2/22.3](#) ábrát)

Fontos

Funkciónként maximum 12 kód tanítható be.

1. **P** menüt kiválaszt
 2. **0**, **1** vagy **2** paramétert kiválaszt
 3. PRG-gombot megnyom, amíg a tizedes pont lassan villogni nem kezd
 4. Ha megnyom egy kéziadó nyomógombot és a vevő felismeri a kiválasztott kódot, a kijelző el kezd gyorsan villogni
 5. a kódot megtanulta és rögzítette
 6. a hajtás **P** menü kiválasztott paraméterében marad
- A PRG-gomb segítségével váltson a normál üzemre (**0**-s menü)

Fontos

Ha azonos kódot tanítanak különböző funkcióra, a kód az először betanított funkciót törli, és az újonnan tanított marad érvényben.

6.1.2 Egy funkció rádió kódjainak törlése

1. **P** menüt kiválaszt
2. **0**, **1** vagy **2** paramétert kiválaszt
3. PRG-gombot megnyom, amíg a tizedes pont lassan villogni nem kezd
4. A fel nyomógombot (↑) és a le nyomógombot (↓) egyidejűleg nyomni
5. a tizedes pont villogása megszűnik; a megfelelő funkció összes kódja törlődött

6.1.3 "Részleges nyitás" pozíciójának beállítása

(lásd a [22.4](#) ábrát)



Fontos

A "részleges nyitás" pozíciója csak akkor állítható be, ha a meghajtás már be van tanítva.

A **P**-menüben a "részleges nyitás" pozíciója a **3**-as paraméterrel állítható be. A kijelző lassan villog. A PRG-gombot olyan hosszan nyomva kell tartani, amíg a tizedesjelző pont villogni nem kezd; ekkor a paraméter aktiválódik. Ekkor a NYIT-gombbal (↑) és a ZÁR-gombbal (↓) a kapu Totmann-üzemben működtethető.

Ha a kapu elérte a kívánt pozíciót, nyomja meg és tartsa nyomva a PRG-gombot addig, amíg kijelző gyorsan nem kezd villogni. Ezután a tizedesjelző pont kialszik és a kijelző ismét lassan villog

Fontos

A "résznyitás" pozíciójának beállítási tartománya a "Kapu-NYITVA" véghelyzettől a "Kapu-ZÁRVA" véghelyzet előtti kb. 120 mm-ig (szellőztetőmagasság) terjed. A gyári beállítás kb. 260 mm-re (szellőztetőmagasság) van a "Kapu-ZÁRVA" végállástól.

6.1.4 A "záróélvédelem / előlfutó fényzorompó" visszanyitási határának beállítása (lásd a [22.5](#) ábrát)

Fontos

A "záróélvédelem / előlfutó fényzorompó" visszanyitási határa csak akkor állítható, ha a meghajtás már be van tanítva, és a **4**-menüben a **3**-as, vagy a **4**-es paraméter aktiválva van.

A **P**-menüben kell a "záróélvédelem / előlfutó fényzorompó" visszanyitási határát beállítani a **4**-es paraméter aktiválásával. A visszanyitási határ a záróélvédelem számára a „Kapu ZÁRVA” véghelyzet elé van gyárilag beállítva.

Válassza ki és aktiválja a **4**-es paramétert, ehhez tartsa nyomva a PRG-gombot addig, amíg a tizedesjelző pont nem világít. A NYIT-gombbal (↑) vigye a meghajtást a "Kapu-NYITVA" végállásba. Ezután helyezzen a kapu közepe alá, az aljzatra, egy próbatestet (max. 300 x 50 x 16,25 mm; pl. egy colstock) úgy, hogy az a legkisebb élhosszával nézzen felfelé, és az előlfutó fényzorompó érzékelési tartományába essen. Most nyomja meg a ZÁR-gombot (↓). A kapu elkezd zárni, amíg a próbatestet fel nem ismeri a biztonsági berendezés. Ez a pozíció eltárolódik, és a valószínűsége is ellenőrzésre kerül. A meghajtás visszanyit. Ha a folyamat sikeres volt, a kijelző gyorsan villog. Végül a tizedesjelző pont nélküli paraméter látszik lassan villogva. Váltson a PRG-gombbal normál üzemmódra (**0**-menü).

6.2 2-MENÜ

Válassza ki a PRG-gombbal a **2**-menüt. A kiválasztást követően a menü száma egy rövid ideig látszik a kijelzőn. Majd gyorsan villogva megjelenik az aktív menüparaméter (utánvilágítási idő) a tizedesjelző ponttal. A NYIT (↑) és a ZÁR (↓) gombokkal tud lépkedni a menün belül. A paraméter megváltoztatásához a beállítandó paramétert ki kell választani, majd a PRG-gombot olyan hosszan nyomni, amíg a tizedesjelző pont is villogni nem kezd. Váltson a PRG-gombbal normál üzemmódra (**0** menü).

6.2.1 A meghajtásvilágítás beállítása – utánvilágítási idő (lásd a [23.1](#) ábrát)

A **2**-menü beállítása kihat a belső lámparelé működésére. Mielőtt a kapu mozgásba lendül, a lámparelé bekapcsol, ha a paraméter **0**-nál nagyobb (**1-5**) értékre van beállítva. Amikor a kapu befejezte a mozgást, a meghajtásvilágítás a beállított ideig még aktív marad (utánvilágítási idő).



FIGYELEM

Ne fogja meg a hidegfényű reflektorlámpát, ha bekapcsolt állapotban van, ill. közvetlenül a használat után, mert égés veszély áll fenn!

6.2.2 A meghajtásvilágítás beállítása – távvezérlés, külső nyomógomb (lásd a [23.2](#) ábrát)

A **6-9** paraméterekkel lehet meghajtás után világítási idejét úgy beállítani, hogy az a távirányító vagy egy külső impulzusadó (pl. IT3b belső nyomógomb) hatására bekapcsolható legyen.

A meghajtásvilágítást ugyanazekkel a kezelőelemekkel (távvezérlő ill. külső nyomógomb) ugyanakkor ki is lehet kapcsolni.

6.2.3 Külső vevő – 2. csatorna funkciója

(lásd a [23.3](#) ábrát)

Ha egy kétszatornás külső vevőt csatlakoztat a hajtásra, kiválasztható, hogy a második csatorna a **hajtás világítás (A paraméter)** kapcsolását végezze.

Fontos

A kapu mozgása közben a lámpa ki-be kapcsolása nem lehetséges!

Ha a külső 2-csatornás vevő a **résznyításra** van felhasználva, akkor a **b** paramétert kell aktiválni. ➤

Kijelző	Funkció
Meghajtásvilágítás Utánvilágítási idő	
	nem aktív
	1 perc
	2 perc
	3 perc
	4 perc
	5 perc
Meghajtásvilágítás Távvezérlés, külső nyomógomb	
	nem aktív
	5 perc
	10 perc
	15 perc
Távvezérlés – A 2. csatorna funkciója	
	Meghajtásvilágítás
	Részleges nyitás

Váltson a PRG-gombbal normál üzemmódra (0-menü)

6.3 0-menü – Normál üzemmód

A garázkapu-meghajtás normál üzemmódban impulzuskövető módon működik, ami egy külső nyomógombbal, vagy betanított rádiós kódkapcsolóval indítható:

1. Impulzus:A kapu elindul valamelyik végállás felé.
 2. Impulzus:A kapu megáll.
 3. Impulzus:A kapu elindul az ellenkező irányba.
 4. Impulzus:A kapu megáll.
 5. Impulzus:A kapu elindul az 1. impulzusnál kiválasztott végállás felé.
- stb.

6.3.1 A garázkapu-meghajtás viselkedése 2-3 egymást követő gyors nyitás után

Fontos

A garázkapu-meghajtás motorja a túlterhelés ellen hőkioldóval van ellátva. Ha két percen belül 2-3 gyors-nyitást végzünk, akkor ez a biztonsági egység csökkenti a futási sebességet; azaz a "Kapu NYITÁS" és a "Kapu ZÁRÁS" azonos sebességgel fog megtörténni. További két perc nyugalmi idő leteltével a következő "NYITÁS" már ismét gyors lesz.

7 EGYEDI MENÜK

7.1 Az egyedi menük kiválasztása

UAhhoz, hogy az egyedi menük (3-menü – A-menü) elérhetőek legyenek, a 2-menüben egyidejűleg meg kell nyomni a NYIT (↑) és a ZÁR (↓) gombokat. Ezután az egyedi menük a PRG-gombbal kiválaszthatók.

7.2 Általánosan az egyedi menükről

(3-menü – A-menü)

A kiválasztás után a menü száma rövid ideig még látható a kijelzőn. Majd lassan villogva megjelenik az első aktív menüparaméter. A NYIT-gomb (↑) és a ZÁR-gomb (↓) segítségével lehet lapozni a menüben. A paraméter(ek), mely(ek) aktív(ak), világító tizedesjelző ponttal jelennek meg.

Ahhoz, hogy egy paramétert megváltoztathasson, tartsa nyomva a PRG-gombot addig, amíg a kijelző gyorsan nem villog. A NYIT-gomb (↑) és a ZÁR-gomb (↓) segítségével lehet lapozni a menüben.

Az aktív paraméter világító tizedesponttal van jelölve. A paraméter aktívvá tételéhez nyomja a PRG-gombot addig, amíg a tizedespont világítani nem kezd. Ha a PRG-gombot idő előtt elengedi, akkor a vezérlés a következő menüre vált. Ha a meghajtás betanított állapotában nem nyom meg egyetlen gombot sem, akkor a vezérlés automatikusan visszavált normál üzemmódra (0-menü).

7.2.1 7-szegmenses kijelző az egyedi menüre váltásnál

Fontos

Egyedi menüre váltáskor, a 2-menü aktuális beállításától függően, a 7-szegmenses kijelzőn egy "0" és "6" közötti számjegy fog villogni.

7.2.2 7-szegmenses kijelző egy egyedi menü kiválasztásánál

Fontos

Egy egyedi menü kiválasztása után, a menütől függően egy 0... 9 közötti számjegy villoghat a 7-szegmenses kijelzőn. Ez a szám mutatja az (első) aktív paramétert.

7.3 3-MENÜ – Automatikus utánzárás (lásd a 24 ábrát)

Fontos

Az automatikus utánzárás csak akkor aktiválható, ha legalább egy biztonsági egység aktiválva van (4-menü).

Kijelző	Automatikus utánzárás
	Nem aktív
	10 másodperc múlva
	20 másodperc múlva
	30 másodperc múlva
	45 másodperc múlva ➤

(5)	60 másodperc múlva
(6)	90 másodperc múlva
(7)	120 másodperc múlva
(8)	150 másodperc múlva
(9)	180 másodperc múlva

Fontos

Ha a meghajtás az automatikus utánzárás közben (3-menü), a paraméter nagyobb, mint 0) kap egy impulzust, akkor a kapu megáll és újra kinyit.

Váltson a PRG-gombbal normál üzemmódra (0-menü).

7.4 4-MENÜ – Biztonsági egységek (lásd a 25 ábrát)

Kijelző	Funkció
Fénysorompó	
(0)	nincs
(1)	létezik (dinamikus teszteléssel)
záróélvédelem / előlőfutó fénysorompó tesztelés nélkül	
(2)	nincs
(3)	létezik
záróélvédelem / előlőfutó fénysorompó teszteléssel	
(4)	létezik
személybejáró érzékelő teszteléssel	
(5)	nincs
(6)	létezik



FONTOS

A tesztelés nélküli biztonsági egységeket félévente ellenőrizni kell.

Váltson a PRG-gombbal normál üzemmódra (0-menü).

7.5 5-MENÜ – A várakozási idő, az opciós relé (kieg.tartozék) és a karbantartási kijelző beállítása (lásd a 26 ábrát)

7.5.1 Karbantartási kijelző

Ha a karbantartási kijelző aktív (A paraméter), villog a meghajtásvilágítás a működési út végén, ha az előírt karbantartási intervallum – a kapuszerkezet karbantartására – túl lett lépve. A karbantartási kijelző visszaállítható egy új tanulót elvégzésével.

7.5.2 A karbantartási intervallumok áttekintése

Meghajtás egy- és kétbeállós garázsokhoz

1 év üzemidő vagy 2.000 nyitásciklus

Meghajtás mély- és gyűjtőgarázsokhoz

1 év üzemidő vagy 10.000 nyitásciklus

Kijelző	Funkció
Várakozási idő / külső opciós relé	
(0)	Nem aktív
(1)	5 másodperc
(2)	10 másodperc
Opciós relé (kiegészítő tartozék)	
(3)	Nem aktív
(4)	A relé kattog a várakozási idő alatt és a kapu működése közben.
(5)	A relé a kapu működése közben és a várakozási idő alatt bekapcsol.
(6)	A relé meghúzza a meghajtásvilágítással. A várakozási idő alatt bekapcsol, ha a menü 1-5 paramétere aktív.
(7)	A relé bekapcsol a kapu működése közben
(8)	A relé meghúzza induláskor vagy várakozik 1 mp-et pl.: egy törlőimpulzus egy 100% üzemhányadú lépcsőházi automata kapcsoláshoz.
Karbantartási kijelző	
(9)	Nem aktív
(A)	Aktív

Váltson a PRG-gombbal normál üzemmódra (0-menü)

7.6 6-MENÜ – Erőhatárolás "Kapu-ZÁR" irányban

(lásd a 27 ábrát) Ebben a menüben lehet a zárás automatikus erőhatárolásának érzékenységet beállítani. (Gyári beállítás: 4-es paraméter).

Fontos

Az erőérték növelése (4-esnél nagyobb paraméter) csak akkor lehetséges, ha a J-menüben a 3-as paraméter kiválasztásra került.



FIGYELEM

Ne állíts be szükségtelenül magas fokozatot, mert egy túl magasra állított erő személyek vagy tárgyak sérülését okozhatja.

A könnyed járású kapukhoz válasszon alacsonyabb értéket, ha az akadályokkal szembeni érzékenységet növelni szeretné.

Váltson a PRG-gombbal normál üzemmódra (0-menü).

7.6.1 Az erő ellenőrzése "Kapu-ZÁR" irányban

A 6-menü beállításainak változtatásánál, az erő mértékét az MSZ EN 12453 szabvány "ZÁRÁS" irányra vonatkozó előírásait be kell tartani; azaz a beállítást követően egy ellenőrzés elvégzése okvetlenül szükséges.

7.7 7-MENÜ – "Kapu-ZÁR" közbeni futástulajdonságok

(lásd a 28 ábrát)

Ebben a menüben lehet a "KAPU ZÁRVA" végállásban az automatikus szíjtehermentesítést, a fékezési viszonyokat és sebességet befolyásolni.

Fontos

A menük beállítása után egy tanulót elvégzése szükségessé válhat.

Kijelző	Funkció
Lágy stopp	
	Hosszú
	Rövid
Tehermentesítés	
	Automatikus
	Hosszú
Sebesség	
	Lassú
	Normál

Váltson a PRG-gombbal normál üzemmódra (0-menü).

7.8 8-MENÜ – Erőhatárolás "Kapu-NYIT" irányban

(lásd a 29 ábrát)

Ebben a menüben lehet a nyitás automatikus erőhatárolásának érzékenységét beállítani. (Gyári beállítás: 4-es paraméter).

Fontos

Az erőérték növelése (4-esnél nagyobb paraméter) csak akkor lehetséges, ha a J-menüben a 3-as paraméter kiválasztásra került.



FIGYELEM

Ne állítson be szükségtelenül magas fokozatot, mert a túl nagyra beállított erő személyek és tárgyak sérüléséhez vezethet.

A könnyed járású kapukhoz válasszon alacsonyabb értéket, ha az akadályokkal szembeni érzékenységet növelni szeretné.

Váltson a PRG-gombbal normál üzemmódra (0-menü)

7.8.1 Az erő ellenőrzése "Kapu-NYIT" irányban

A 8-menü beállításainak változtatásánál, az erő mértékét az MSZ EN 12453 szabvány "NYITÁS" irányra vonatkozó előírásait be kell tartani; azaz a beállítást követően egy ellenőrzés elvégzése okvetlenül szükséges.

7.9 9-MENÜ – "Kapu-NYIT" közbeni futástulajdonságok

(lásd a 30 ábrát)

Ebben a menüben lehet a „KAPU NYITVA” végállásban az automatikus szíj-tehermentesítést, a fékezési viszonyokat és sebességet befolyásolni

Fontos

A menü beállítását követően egy tanulót elvégzése szükséges.







Kijelző	Funkció
Lágy stop	
	extra hosszú
	hosszú
	rövid
Tehermentesítés	
	automatikus
	rövid
Lágy indítás a "Kapu-ZÁRVA" végállásból	
	rövid
	hosszú
Sebesség	
	hosszú
	normál
	gyors
Reakció az erőhatárolás működésbe lépésére	
	Stop
	rövid visszanyitás

Fontos

- **0** és **6** paraméter: E paraméterek a billenőkapuk karakterisztikájához illeszkednek.
- **A** és **b** paraméter: e paramétert csak akkor állít sa be, ha a **J**-menüben a **3**-as paraméter kiválasztásra került. Különben e menüben az **A** paraméter aktív.
- **b** paraméter: Ha a "Kapu-NYIT" folyamat közben az **5**-ös hibajelzés jelentkezik (erőhatárolás), a kapu röviden (mintegy 10 cm-t) az ellenkező irányba mozdul, majd megáll.

Váltson a PRG-gombbal normál üzemmódra (**0**-menü).

- 7.10 A-MENÜ – Maximális erő** (lásd a **31** ábrát)
Ebben a menüben lehet az erőhatárolás erőértékét beállítani.

Kijelző	Az erőhatárolás maximális ereje
	
	
	

Fontos

Az erőérték növelése (**0**-nál nagyobb paraméter) csak akkor lehetséges, ha a **J**-menüben a **3**-as paraméter kiválasztásra került.

Váltson a PRG-gombbal normál üzemmódra (**0**-menü)

- 8 HIBA- ÉS FIGYELMEZTETŐ JELZÉSEK**
(lásd a 64. oldalt)

9 LESZERELÉS

A garázkapu-meghajtás leszerelését bízva szakemberre.

10 JÓTÁLLÁSI FELTÉTELEK**A jótállás időtartama**

A törvényben előírt jótállási időn túlmenően, a vásárlás dátumától számítva a következő jótállási időtartamokat vállaljuk:

- 5 év a meghajtásmechanikára, a motorra, és a motorvezérlésre
- 2 év a távvezérlésre, a tartozékokra és az egyedi berendezésekre

Nem érvényesíthető jótállási igény a fogyóeszközökre (pl. biztosítékok, elemek, világító egységek). A jótállás igénybevételével a jótállási időszak nem hosszabbodik meg. Alkatrészszállításokra és utójavításokra vonatkozó jótállási idő 6 hónap, de min. az éppen futó jótállás határideje.

Előfeltételek

A jótállási igény csak arra az országra vonatkozik, ahol a készüléket vásárolták. A terméket az általunk megadott forgalmazói úton kell megvásárolni. A jótállási igény csak a szerződés tárgyát képező termék károsodására vonatkozik. A be- és kiszerelésnek, a megfelelő részek ellenőrzésének ráfordításaira, valamint az elmaradt haszonra és a keletkező károkra a jótállás igény nem érvényesíthető. Az Ön jótállási igényének igazolására a vásárlást igazoló számla szolgál.

Teljesítés

A jótállás időtartama alatt elhárítunk a terméken minden hiányosságot, ami igazolhatóan anyag- vagy gyártási hibára vezethető vissza. Kötelemünk magunkat, hogy választásunk szerint a hibás terméket hibátlanra cseréljük, megjavítjuk vagy értékcsökkenéssel cseréljük.

Az alábbiak által okozott károkra nem terjed ki a jótállás érvényessége:

- szakszerűtlen beépítés éa csatlakoztatás
- szakszerűtlen üzembe helyezés és működtetés
- külső befolyások, mint tűz, víz, abnormális környezeti hatások
- balesetből, leesésből, ütközésből eredő mechanikai sérülések
- gondatlanságból vagy szándékosan elkövetett rongálás
- normális elhasználódás vagy a karbantartás hiánya
- nem szakképzett személy általi javítás
- idegen gyártótól származó alkatrészek használata
- a típusábla eltávolítása vagy felismerhetetlenné tétele

A kicserélt alkatrészek a mi tulajdonunkat képezik.

11 MŰSZAKI ADATOK

Tápfeszültség:	230/240 V, 50/60 Hz
Stand-by:	kb. 4,5 W
Védettség:	Csak száraz helyiségekben használható
Leállítóautomatika:	Mindkét irányban auto matikus és elkülönített, öntanuló.
Végállás-leállítás/erőhatárolás:	Öntanuló, kopásmentes, mechanikus kapcsolók nélküli realisált, kiegészítő integrált kb. 60 mp-es futásidő-behatárolással Minden kapu futást követően utánállító leállítóautomatika.
Névleges terhelés:	lásd a típusáblát
Húzó- és nyomóterhelés:	lásd a típusáblát
Motor:	Egyenáramú motor Hallsenssorral
Transzformátor:	hővédelemmel



Csatlakozás: Csavarmentes csatlakozás technika olyan kisfeszültségű (24 V DC) külső készülékeihez, mint pl. impulzusüzemű belső- és külső nyomógombok.

Egyedi funkciók:

- Stop-/főkapcsoló csatlakoztatható
- Fénysorompó vagy záróérvédelem csatlakoztatható
- Opciósréle figyelmeztető lámpához, kiegészítő külső világítás csatlakoztatható a HCP-Bus adapteren keresztül.

Gyorskireteszelés: Áramszünet esetén belülről kötéllal működtethető

Univerzális vasalat: Billenő- és szekcionált kapukhoz

Kapusebesség: a kapufutástól kapumérettől függően,
a kapufutás és a sebesség:

- futás "Kapu-ZÁR" irányban kb. 14 cm/s
- futás "Kapu-NYIT" irányban kb. 22 cm/s

A garázkapumeghajtás

léhangemissziója: ≤ 70 dB (A)

Vezetősínek: 30 mm-es, extrém lapos, integrált Feltolás elleni védelemmel és karbantartásmentes fogass zíjjal.

Felhasználás: Kizárólag magángarázsokhoz. Az ipari és ipari jellegű felhasználás nem engedélyezett.

11.1 Tartalék izzó

A meghajtás-világításhoz / annak cseréjéhez – lásd a 33 ábrát.

A meghajtás-világítás beállítása – lásd a 6.2 fejezetet (2-menü)

Típus: **csak** hidegfényű reflektorizáló védőgázzal és UV-védelemmel

Foglalat: GU 5,3
Névleges teljesítm.: 20 W
Névleges feszültség: 12 V
Sugárzási szög: 36°-60°
Átmérő: 51 mm
Az izzó színe: átlátszó

Fontos

A hidegfényű reflektorizáló cseréje alapvetően csak a meghajtás feszültségmentes állapotában engedélyezett.

8 Hiba- és figyelmeztető jelzések

Fontos: Hiba vagy figyelmeztetés esetén egy szám jelenik meg, mellette gyorsan villogó tizedesponntal.

Kijelzések a Display-n	Hiba/Figyelmeztetés	Lehetséges okok	Elhárítás
	A beállított visszanyitási határ nem lehetséges	A záróélvédelem / együttfutó fényzorompó beállított visszanyitási határának beállítása során akadály volt az útban.	Távolítsa el az akadályt!
	A beállított részleges nyitási magasság nem lehetséges	A beállított résznyitási magasság túl közel található a "Kapu-ZÁRVA" véghelyzethez (≤ 120 mm)	Állítsa magasabbra a részleges nyitás magasságát!
	A beállítás nem lehetséges	A 4-menüben a paraméter 0-ra lett állítva és megpróbálták az automatikus utanzárást aktiválni (A 3-menü, paramétere 1-9).	Aktiválja a biztonsági egysége(ke)!
	Indítási parancs nem lehetséges	A meghajtás működtető elemei le vannak zárva, és indítási parancs lett kiadva.	Engedélyezze a működtető elemek használatát!
	Futási idő behatárolás	A fogasszij elszakadt.	Cserélje ki a fogassziját!
		A meghajtás tönkrement	Cserélje ki meghajtást!
	Rendszerhiba	Belső hiba	Állítsa vissza a gyári beállításokat (lásd a 4.6 fejezetet) és tanítsa újra a meghajtást; ha szükséges cserélje ki!
	Erőhatárolás	A kapu nehéz- vagy egyenetlen járású	Korrigálja a kapufutást!
		Akadály van a kapu mozgástartományában.	Távolítsa el az akadályt, ha szükséges tanítsa újra a meghajtást!
	Nyugalmi áramkör	A személybejáró ajtó nyitva van	Zárja be a személybejáró ajtót!
		A mágnes felszerelése hibás	Szerelje fel helyesen a mágneset (lásd a személybejáró ajtó szerelési utasítását)!
		A tesztelés folyamata nincs rendben	Cserélje ki a személybejáró-érzékelőt!
	Fényszorompó	Nincs fényszorompó csatlakoztatva	Csatlakoztasson egy fényszorompót ill. a 4-menüben a paramétert állítsa 0-ra!
		A fénysugár megszakadt	Állítsa be a fényszorompót!
		A fényszorompó tönkrement	Cserélje ki a fényszorompót!
	Záróélvédelem	A fénysugár megszakadt	Ellenőrizze az adót és a vevőt, ha szükséges cserélje ki őket ill. cserélje ki a komplett záróélvédelmet!
	Nincs referenciapont	Áramszünet	Vigye a kaput a "Kapu-NYITVA" véghelyzetbe!
	A meghajtás nincs betanítva	A meghajtás még nincs betanítva	Tanítsa be a meghajtást!
	A meghajtás a "Kapu-NYITVA" véghelyzetben van		A meghajtás a két végállás között van.
	A meghajtás a "Kapu-ZÁRVA" véghelyzetben van		A meghajtás a részleges nyitás állapotában van.
			A meghajtás pillanatnyilag működésben van.
			Impulzus érkezett egy rádiós kódtól.

2 NAVODILO ZA MONTAŽO

Opozorilo

Pred vrтанjem morate pogon prekriti in zaščititi, ker lahko prah in ostružki povzročijo motnje v delovanju.

2.1 Pogon garažnih vrat

2.2 Potreben prostor za montažo pogona

Prostor med najvišjo točko med pomikom vrat in stropom mora znašati najmanj 30 mm (glej sliko [1.1a/1.1b](#)). **Prosimo preverite mere!**

2.3 Na **seksijskih vratih** je potrebno mehanske zapaha vrat v celoti odmontirati (glej sliko [1.3a](#)).



POZOR

Pri montaži pogona je potrebno odstraniti žično vrv za ročno upravljanje (glej sliko [1.2a](#)).

2.4 Sredinsko zapiralo vrat na **seksijskih vratih**

Na seksijskih vratih s sredinskim zapiralom morata biti zgibni del na prekladi in sojemalni kotnik izvensredinsko nameščena (glej sliko [1.5a](#)).

2.5 Izvensredinski ojačevalni profil na **seksijskih vratih**

Pri izvensredinskem ojačevalnem profilu na seksijskih vratih je potrebno sojemalni kotnik montirati na najbližjem ojačevalnem profilu desno ali levo (glej sliko [1.5a](#)).

Opozorilo

Drugače kot kaže slikovni del je pri lesenih vratih, kjer je treba uporabiti lesene vijake 5 x 35 iz priloženega paketa za vrata (izvrtina Ø 3 mm).

2.6 Mehanske **zapaha vrat na dviznih garažnih vratih** je potrebno izklopiti (glej sliko [1.2b/1.3b/1.4b](#)).

Pri tipih vrat, ki tukaj niso navedeni, je potrebno na gradbišču namestiti zaskočne elemente.

2.7 Opozorilo

Drugače kot kaže slikovni del (glej sliko [1.5b/1.6b](#)), je potrebno pri **dviznih garažnih vratih z umetnoko-vaškim ročajem** zgibni del na prekladi in sojemalni kotnik montirati izvensredinsko.

Pri vratih N80 z lesenim polnilom se za montažo uporabijo spodnje luknje zgibnega dela na prekladi (glej sliko [1.6b](#)).

2.8 Vodilo



POZOR

Za pogone garažnih vrat je – odvisno od posameznega namena uporabe – potrebno uporabiti izključno vodila, ki jih priporočamo (glej informacije o proizvodu).

2.9 Pred montažo vodila

Preden montirate vodilo na preklado oz. pod strop, je potrebno potisniti vpeto tekalno napravo (glej poglavje 2.11.2) ca. 20 cm iz končnega položaja "vrata zaprta" v smeri končnega položaja "vrata odprta". To namreč v vpetem stanju ni več mogoče, brž ko sta končna omejevalnika in pogon montirana (glej sliko [2.1](#)).

2.10 Montaža vodila

Opozorilo

Pri pogonih za podzemne in skupinske garaže je potrebno vodilo pritrditi s pomočjo **dodatnega nosilca** pod garažnim stropom, ki se montira kot kaže na sliki [2.4a](#) in [2.5](#).

2.11 Načini delovanja v primeru vodila

V primeru vodila sta dva različna načina delovanja:

2.11.1 Ročno upravljanje (glej sliko [4.1](#))

Tekalna naprava ni več vpeta v jermenski tečaj, kar pomeni, da med vrati in pogonom ni več direktne povezave, tako da je vrata mogoče ročno premikati. Da bi lahko razbremenili oz. sprostiti tekalno napravo, morate potegniti žično vrv za mehansko odpahnitev.

Opozorilo

Če se tekalna naprava pri razklapljanju nahaja v končnem položaju "vrata zaprta", morate potegniti žično vrv in jo zadržati, da se tekalna naprava v vodilu pomakne tako daleč, da ne more več zadeti ob končni omejevalnik (približno 3 cm poti tekalne naprave). Da bi lahko vrata trajno ročno upravljali, mora biti žična vrv na tekalni napravi tako nameščena, kot kaže slika [4.2](#).



POZOR

Če strokovno usposobljena oseba v državah, v katerih velja standard **EN 13241-1**, montira pogon garažnih vrat na Hörmann **seksijska vrata brez varovala pred lomom vzmeti (BR30)**, mora odgovorna oseba za montažo montirati tudi dodatni set na tekalno napravo. Ta set je sestavljen iz vijaka, ki zavaruje tekalno napravo pred nekontrolirano odpahnitvijo, kakor tudi informativne tablice za potezno vrv, na kateri slike prikazujejo, kako se set in tekalna naprava uporabljata v obeh primerih upravljanja.

2.11.2 Avtomatično upravljanje (glej sliko [6](#))

Jermenski tečaj je vpet v tekalni napravi, kar pomeni, da sta vrata in pogon medsebojno povezana, tako da se vrata pomikajo s pomočjo pogona. Da pripravite tekalno napravo za vpenjanje oz. sklapljanje, morate pritisniti zeleni gumb. Na koncu morate pomakniti jermen tako daleč v smeri tekalne naprave, da se jermenski tečaj vpete v tekalno napravo.



POZOR

Ko se vrata premikajo, ne segajte s prsti v vodilo → **nevarnost zmečkanja!**

2.12 Določitev končnih položajev z montažo končnih omejevalnikov

1) Končni omejevalnik za končni položaj "vrata odprta" se vstavi prosto v vodilo med tekalno napravo in pogonom. Vrata je treba ročno potisniti v končni položaj "vrata odprta". Končni omejevalnik se na ta način pomakne v pravičen položaj. Na koncu se končni omejevalnik končnega položaja "vrata odprta" pritrdi (glej sliko [5.1](#)).

Opozorilo

Če vrata v končnem položaju "vrata odprta" ne doseže celotne višine odprtega stanja, se lahko končni omejevalnik odstrani, pri čemer se uporabi integrirani končni omejevalnik (v glavi pogona). ▶

2) Končni omejevalnik za končni položaj "vrata zaprta" se vstavi prosto v vodilo med tekalno napravo in pogonom. Vrata je treba ročno potisniti v končni položaj "vrata zaprta". Končni omejevalnik se na ta način pomakne v bližino pravilnega položaja. Ko doseže končni položaj "vrata zaprta", je potrebno končni omejevalnik potisniti ca. 1 cm naprej v smeri "vrata zaprta" in ga na koncu pritrditi (glej sliko 5.2).

Opozorilo

Če vrat ročno ni mogoče potisniti v zeleni končni položaj "vrata odprta" oz. "vrata zaprta", je mehanika vrat za obratovanje pogona garažnih vrat pretežka oz. neustrezna in jo je potrebno preveriti (glej poglavje 1.1.2)!

2.13 Napetost zobničastega jermena

Zobničasti jermen vodila ima tovarniško nastavljeno optimalno napetost. V fazi zagona in zaviranja oz. ustavljanja se lahko zgodi, da je pri velikih vratih jermen za kratek čas nenapet in lahko zdrsne iz vodila. To pa ne vpliva na tehnične lastnosti opreme, torej tudi ne na funkcionalnost in življenjsko dobo pogona.

3 NAMESTITEV POGONA GARAŽNIH VRAT IN OPREME

3.1 Opozorila za električna dela



POZOR

Pri vseh električnih delih je potrebno upoštevati naslednje:

- Električne priključke sme izvesti samo strokovna oseba, usposobljena za izvajanje električnih del!
- Elektroinštalacije na gradbišču morajo ustrezati lokalnim varstvenim določilom (230/240 V AC, 50/60 Hz)!
- Pred začetkom kakršnihkoli del na pogonu morate nujno izključiti omrežni vtič!
- Tuja napetost na priključnih sponkah krmiljenja uniči elektroniko!
- Za preprečitev motenj je treba paziti, da so krmilni vodi pogona (24 V DC) instalirani v sistemu, ki je ločen od drugih oskrbovalnih vodov (230 V AC)!

3.2 Električna priključitev / priključne sponke

(glej sliko 3)

Priključne sponke so dosegljive, če snamete masko pogona.

Opozorilo

Vse priključne sponke so lahko večkratno obremenjene: vendar min. 1 x 0,5 mm² in maks. 1 x 2,5 mm² (glej sliko 3).

Na enoti BUS obstaja možnost za posebne funkcije.

3.3 Osvetlitev preko pogona



POZOR

Najmanjši odmik svetilne površine mora znašati najmanj 0,1 m (glej sliko 7).

3.4 Priključitev dodatnih komponent / opreme

Opozorilo

Celotna oprema sme obremeniti pogon z maksimalno 250 mA.

3.5 Priključitev zunanega brezžičnega sprejemnika*

Na ta pogon garažnih vrat je možno prav tako priključiti zunanji 2-kanalni sprejemnik za funkcije »impulza« ter »luči« ali »delnega odpiranja«. Vtič tega sprejemnika se vtakne v ustrezno vtično mesto (glej sliko 8). Pri sprejemnikih z enako oddajno frekvenco je potrebno podatke integriranega oddajnega modula nujno izbrisati (glej poglavje 6.1.2).

Opozorilo

Antenska vrstica zunanega brezžičnega sprejemnika naj se ne dotika predmetov iz kovine (žebliji, oporniki itd.). Najboljšo smer ugotovite v večkratnimi poskusi. Mobilni telefoni GSM 900 lahko ob sočasni uporabi vplivajo na doseg brezžičnega krmiljenja. Pri 2-kanalnem sprejemniku ima prvi kanal vedno funkcijo krmiljenja preko impulza. Drugi kanal se lahko uporabi za aktiviranje pogonske razsvetljave ali za delno odpiranje (glej poglavje 6.2.3).

3.6 Priključitev zunanjih impulznih tipkal* za aktiviranje ali ustavitev pomika vrat

Eno ali več tipkal z vklopnimi kontakti (potencialno prosti), npr. notranja tipkala ali ključna stikala, so lahko vzporedno vezana (glej sliko 10).

3.7 Priključitev notranjega tipkala IT3b* (glej sliko 11)

3.7.1 Impulzna tipkala za aktiviranje ali ustavitev pomika vrat (glej sliko 11.1)

3.7.2 Svetlobna tipkala za vključitev in izključitev pogonske razsvetljave (glej sliko 11.2)

3.7.3 Tipkala za vključitev in izključitev vseh elementov upravljanja (glej sliko 11.3)

3.8 Priključitev 2-žične fotocelice* (dinamično)

Fotocelice se morajo priključiti kot kaže slika 12.

Opozorilo

Za montažo fotocelice morate upoštevati ustrezno navodilo.

Ko se aktivira fotocelica, se pogon ustavi in sledi varnostni pomik vrat nazaj v končni položaj "vrata odprta".

3.9 Priključitev testiranega varnostnega kontakta vrat za osebni prehod*

Kontakt vrat za osebni prehod, ki je priključen preko mase (0 V), mora biti priključen kot kaže slika 13.

3.10 Priključitev varovala spodnjega zaključnega roba vrat*

Varovala zaključnega roba, ki se prikljijo glede na maso (0 V), je potrebno priključiti kot kaže slika 14. Po sprožitvi varovala spodnjega zaključnega roba se pogon ustavi, in vrata reverzirajo oz. se pomaknejo v smeri odpiranja.

3.11 Priključek opcijskega releja HOR1* (glej sliko 15)

Opcijski rele HOR1 je potreben za priključitev zunanje luči ali signalne luči.

3.12 Priključek univerzalne platine adapterja UAP1*

(glej sliko 16)

Univerzalna platina adapterja UAP1 se lahko uporabi za priključitev elementov upravljanja serije 1 ter za javljanje končnega položaja „vrata odprta“ in „vrata zaprta“.

4 ZAGON POGONA**4.1 Splošno**

Krmiljenje pogona vsebuje 13 menijev, pri katerih ima uporabnik na razpolago številne funkcije. Za zagon pogona sta potrebna samo dva menija: meni za uravnavanje / nastavitve tipa vrat (meni J) in programiranje pomika (meni 1).

Opozorilo

Meniji J, 1, P in 2 so meniji za zagon / izbiro funkcije in meni za stranke; meniji 3, 4, 5, 6, 7, 8, 9 in A so posebni meniji in se spreminjajo samo v nujnem primeru.

4.2 Izбира menijev

Izбира menijev se izvede s tipko PRG. Pri tem pomeni pritisk na tipko prehod v naslednji meni. Ko je dosežen meni P, se ponovno pojavi meni 0.

Opozorilo

Meniji se sprostijo za ca. 60 sekund, nato je sistem ponovno v meniju 0.





4.3 Zagon

Pri prvem zagonu krmiljenje samodejno preide v meni J. Po nastavitvi tipa vrat je potrebno s tipko PRG preiti v meni 1. Ko se zaključijo pomiki programiranja, se avtomatsko zopet preide v meni 0 (normalno delovanje).

4.4 Meni J – Uravnavanje / nastavitve tipa vrat
(glej sliko 19)**Opozorilo**

Meni J je dosegljiv samo pri prvem zagonu ali po ponovni vzpostavitvi tovarniških nastavitvev (glej poglavje 4.6/slika 32).

S pomočjo menija se pogon optimalno nastavi na ustrežna vrata. Da bi lahko spremenili parameter, morate pritisniti tipko PRG in jo zadržati, da se pojavi hiter utripajoč prikaz. S pritiskom na tipko AUF (↑) in ZU (↓) se je možno gibati znotraj menija. Za spreminjanje parametra morate izbrati parameter, ki ga želite nastaviti. Na koncu ponovno pritisnite tipko PRG in zadržite, da se pojavi utripajoče decimalno mesto.

prikaz	pogon na	aktivne nastavitve	
		meni 7	meni 9
	seksijskih vratih	1, 2, 5	1, 3, 5, 9
	dvižnih vratih, (vrata z dvigovanjem navzven)	0, 2, 5	1, 3, 5, 8
	prevesnih vratih, (vrata se prevesijo navznoter)	1, 2, 5	0, 3, 6, 9
	stranskih seksijskih vratih, ...	1, 2, 5	1, 3, 5, 8, A

Opozorilo

Za krilna vrata je potrebno nastaviti parameter "3". Če je potrebno hitrosti pomika vrat zmanjšati, se ustrezne nastavitve izvedejo v menijih 7 in 9.

4.5 MENI 1 – Pomik za programiranje / programiranje pogona

Izberite s tipko PRG meni 1. V tem meniju se pogon uskladi z vrati. Pri tem se avtomatsko programira in shrani dolžina pomika, potrebna sila za odpiranje in zapiranje ter morebitne priključene varnostne naprave.

4.5.1 Programiranje končnih položajev in priključenih varnostnih naprav (glej sliko 20)**Opozorilo**

Varnostne naprave se morajo montirati in priključiti pred programiranjem pogona.

Če se dodatne varnostne naprave priključijo kasneje, je potrebno ponovno avtomatsko programiranje pogona oz. je potrebno v meniju 4 ročno nastaviti ustrezne parametre.

Pred prvim pomikom za programiranje v smeri "vrata zaprta" se preveri, če je priključena ena ali več varnostnih naprav. V tem primeru se ustrezni meni (meni 4) avtomatsko nastavi.

Opozorilo

Tekalna naprava mora biti vpeta oz. priključena (glej sliko 6) in v funkcijskem območju varnostnih naprav ne sme biti ovir!

V primeru potrebe za programiranje krmiljenja pritisnite tipko PRG, s tem preidete v meni 1. V prikazu se po številki 1 pojavi utripajoča črka L:
- Pritisnite najprej tipko AUF (↑), vrata se pomaknejo v končni položaj "vrata odprta".
- Nato pritisnite tipko ZU (↓), vrata se pomaknejo v končni položaj "vrata zaprta"; nato pa sledi avtomatsko odpiranje do konca, nazadnje pa se v prika zu pojavi hitro utripajoča črka L.
- Nato morate ponovno pritisniti tipko ZU (↓). Ko je dosežen končni položaj "vrata zaprta" sledi ponovno avtomatsko odpiranje do konca. Naslednji ciklus (zapiranje in odpiranje) izvede pogon samostojno.
- Ko je dosežen končni položaj "vrata odprta", utripa številka, ki kaže maksimalno doseženo silo.

Opozorilo

Prikazi maksimalno dosežene sile pomenijo naslednje:

- 0-2 optimalno razmerje sile
- 3-9 slabo razmerje sile; vrata in opremo je potrebno preizkusiti oz. po potrebi nastaviti.

**POZOR**

Po opravljenih pomikih za programiranje mora strokovnjak, ki izvaja zagon, preveriti delovanje varnostne naprave oz. več varnostnih naprav kakor tudi nastavitve v meniju 4.

Nato je oprema pripravljena za obratovanje.

Opozorilo

Motor pogona garažnih vrat je opremljen s termično varovalko pred preobremenitvijo. Če pride v času dveh minut do 2-3 hitrih odpiranj vrat, ta zaščitna naprava zmanjša hitrost pomika, in sicer sledijo pomiki v smeri odpiranja in zapiranja z enako hitrostjo. Če vrata naslednji 2 minuti mirujejo, pa je naslednji pomik v smeri odpiranja zopet hiter.

4.6 Vrnitev krmiljenja v prvotno stanje / vzpostavitev tovarniških nastavitev (glej sliko 32)

Da bi vrnil krmiljenje v prvotno stanje, morate ravnati kot sledi:

1. Izvleči omrežni vtič.
2. Pritisniti tipko PRG in jo zadržati.
3. Omrežni vtič vtakniti oz. priključiti.
4. Spustiti tipko PRG, brž ko se pojavi C.
5. Pogon uravnati in programirati.

Opozorilo

Programirane kode (impulz / osvetlitev / delno odpiranje) se ohranijo.

5 ROČNI ODDAJNIK (glej sliko 21)

- ① dioda LED
- ② tipke za upravljanje
- ③ pokrov predala za baterijo
- ④ baterija
- ⑤ tipka reset
- ⑥ držalo ročnega oddajnika

5.1 Pomembna opozorila za uporabo ročnega oddajnika

Za zagon daljinskega krmiljenja morate obvezno uporabljati originalne dele!



POZOR

Če garaža nima dodatnega vhoda, je potrebno vsako spremembo ali razširitev programiranja izvesti v garaži! Pri programiranju in razširitvi daljinskega krmiljenja je treba paziti, da se v območju gibanja vrat ne nahajajo osebe in predmeti. Po izvedenem programiranju ali razširitvi krmiljenja je potrebno izvesti preizkus delovanja!

Opozorilo

Lokalne okolščine lahko vplivajo na doseg daljinskega krmiljenja!



POZOR

Ročni oddajniki ne sodijo v otroške roke, uporabljati pa jih smejo tudi samo osebe, ki so poučene o načinu delovanja daljinsko vodenih vrat in opreme! Upravljanje z ročnim oddajnikom mora načeloma potekati v vidnem kontaktu z vrati! V garažo se sme zapeljati oz. stopiti šele, ko so garažna vrata v celoti odprta, oz. ko dosežejo končni položaj "vrata odprta".

Opozorilo

Ročni oddajnik mora biti zaščiten pred naslednjimi vplivi:

- direktni sončni žarki (dovoljena temperatura okolja: -20 °C do +60 °C)
- vlaga
- prah

V primeru neupoštevanja tega opozorila lahko pride do motenj v delovanju!

5.2 Povrnitev tovarniških nastavitev (glej sliko 21)

Opozorilo

Našteti koraki so potrebni le pri napačnem nadgrajevanju ali programiranju.

Na kodno mesto vsake tipke ročnega oddajnika lahko vnesete izvirno tovarniško ali kakšno drugo kodo.

1. Odprite pokrov predala za baterijski vložek - na platini je dosegljiva majhna tipka.
2. Tipko ⑤ pritisnite previdno s topim predmetom in jo držite pritisnjeno.

Opozorilo

Ne uporabljajte ostrih in koničastih predmetov. Premočen pritisk lahko uniči tipko.

3. Pritisnete željeno tipko, ki jo želite kodirati in jo držite. LED oddajnika utripa počasi.
4. Če boste majhno tipko držali pritisnjeno do konca počasnega utripanja, se bo v to tipko samodejno vnesla izvirna tovarniška koda in LED bo začel utripati hitro.
5. Zaprite pokrov predala za baterijski vložek.
6. Opravite novo programiranje sprejemnika.

6 IZBIRA FUNKCIJ

Opozorilo

V menijih, ki so sestavljeni iz več parametrskih blokov, se lahko na en blok aktivira samo en parameter.

6.1 MENI P

V tem meniju lahko programirate oddajne kode impulznega krmiljenja (parameter 0, glej sliko 22.1), funkcije luči (parameter 1, glej sliko 22.2) in delnega odpiranja (parameter 2, glej sliko 22.3). Prav tako je v tem meniju možno nastaviti položaj "delno odpiranje" (parameter 3) kakor tudi mejo reverziranja "varovalo spodnjega zaključnega roba / odmična fotocelica" (parameter 4).

prikaz	signal	funkcija
	kanal 1	impulz
	kanal 2	luč
	kanal 3	delno odpiranje
	—	nastavi položaj "delno odpiranje"
	—	mejo reverziranja za "varovalo spodnjega zaključnega roba/ odmično fotocelico" (varovalo spodnjega zaključnega roba je predhodno nastavljeno)

6.1.1 Programiranje oddajne kode pri notranjem brezžičnem sprejemniku (glej sliko 22.1/22.2/22.3)

Opozorilo

Na vsako funkcijo je mogoče programirati največ 12 različnih kod.

1. Izberite meni P.
2. Izberite parameter 0, 1 ali 2.
3. Pritisnite tipko PRG, da prične decimalno mesto počasi utripati. ➤

- Če se pritisne tipka ročnega oddajnika, in sprejemnik prepozna to posredovano kodo, prične prikaz hitro utripati.
- Koda je programirana in shranjena.
- Pogon ostane v izbranem parametru menija **P**. Preidite s tipko PRG v normalno obratovanje (meni **0**).

Opozorilo

Če programirate isto oddajno kodo za dve različni funkciji, se koda za najprej programirano funkcijo izbrši in na novo programirana koda se ohrani.

6.1.2 Brisanje vseh oddajnih kod določene funkcije

- Izberite meni **P**.
- Izberite parameter **0**, **1** ali **2**.
- Pritisnite tipko PRG, da prične decimalno mesto utripati.
- Istočasno pritisnite tipko za odpiranje (↑) in tipko za zapiranje (↓).
- Decimalno mesta preneha utripati; vse obstoječe kode določene funkcije so izbrisane.

6.1.3 Nastavitev položaja "delno odpiranje"

(glej sliko [22.4](#))

**Opozorilo**

Nastavitev položaja "delno odpiranje" je možna samo, če je pogon že programiran.

Ve meniju **P** se lahko položaj "delno odpiranje" nastavi preko parametra **3**. Prikaz počasi utripa. Tipko PRG morate tako dolgo zadržati, da utripa decimalno mesto. Sedaj je parameter aktiviran. Preko tipk AUF (↑) in ZU (↓) se lahko vrata upravljajo v načinu delovanja Totmann. Ko je dosežen zeleni položaj, je potrebno pritisniti tipko PRG, da začne prikaz hitro utripati. Decimalno mesto ugasne in prikaz utripa počasi.

Opozorilo

Nastavitev območje položaja "delno odpiranje" je od končnega položaja "vrata odprta" do ca. 120 mm (pot tekalne naprave) pred končnim položajem "vrata zaprta". Tovarniška standardna nastavitev se nahaja ca. 260 mm (pot tekalne naprave) pred končnim položajem "vrata zaprta".

6.1.4 Nastavitev meje reverziranja za "varovalo spodnjega zaključnega roba / odmično fotocelico"
(glej sliko [22.5](#))**Opozorilo**

Nastavitev meje reverziranja za "varovalo spodnjega zaključnega roba / odmično fotocelico" je možna samo, če je pogon programiran in če je v meniju **4** aktiviran parameter **3** ali **4**.

V meniju **P** se meja reverziranja za "varovalo spodnjega zaključnega roba / odmično fotocelico" nastavi preko parametra **4**. Meja reverziranja za "varovalo spodnjega zaključnega roba / odmično fotocelico" je za varovalo spodnjega zaključnega roba vrat že predhodno nastavljena pred končnim položajem "vrata zaprta".

Izberite in aktivirajte parameter **4**, torej pritisnite tipko PRG, da decimalno mesto. S tipko AUF (↑) se pogon pomakne v končni položaj "vrata odprta". Na koncu namestite na sredini vrat preizkusni predmet (maks. 300 x 50 x 16,25 mm; npr. členasto merilo), tako da s svojo najkrajšo dolžino roba leži na tleh, obrnjen navzgor na področju odmične fotocelice. Nato pritisnete tipko ZU (↓). Vrata se pomaknejo, da varnostna naprava prepozna preizkusni predmet. Položaj se shrani v pomnilnik in preveri. Pogon reverzira. Če je bil postopek uspešen, prikaz hitro utripa. Na koncu se prikaže počasi utripajoč parameter brez decimalnega mesta.

S tipko PRG preidete v normalno obratovanje (meni **0**).

6.2 Meni 2 – Nastavitev osvetlitve preko pogona po pomiku vrat, po zunanjem impulzu: nastavitev funkcije "signal"

Izberite s tipko PRG meni **2**. Po izbiri se številka menija za kratek čas ohrani v prikazu. Na koncu prične aktivni parameter menija (trajanje osvetlitve) z decimalnim mestom hitro utripati. S pritiskom na tipko AUF (↑) in tipko ZU (↓) se lahko premikate po meniju. Da bi lahko spremenili parameter, morate izbrati parameter, ki ga želite nastaviti. Na koncu morate tipko PRG zadržati tako dolgo, da tudi decimalno mesto utripa. S tipko PRG preidete v normalno obratovanje (meni **0**).

6.2.1 Nastavitev osvetlitve preko pogona -

Trajanje osvetlitve (glej sliko [23.1](#))

Meni **2** vpliva na notranji rele za osvetlitev. Brž ko se začnejo vrata premikati, se vključi osvetlitveni rele, če je bil izbran parameter večji od **0 (1-5)**. Ko so vrata zaključila celoten pomik, osvetlitev pogona deluje ustrezno nastavljenemu času (trajanje osvetlitve).

**POZOR**

Ne prijemajte za reflektorsko žarnico, če je vključena oz. takoj potem, ko se izključi → **nevarnost opeklin!**

6.2.2 Nastavitev osvetlitve preko pogona – signal, zunanje tipkalo (glej sliko [23.2](#))

S parametri **6-9** se lahko nastavi trajanje osvetlitve preko pogona, ki se lahko vklopi preko signala kakor tudi preko zunanjega tipkala (npr. notranje tipkalo IT3b). Osvetlitev preko pogona se lahko predčasno izključi preko istih elementov upravljanja (signal oz. zunanje tipkalo).

6.2.3 Zunanji signal – funkcija 2. kanala (glej sliko [23.3](#))

Če je na pogonu priključen zunanji 2-kanalni brezžični sprejemnik, lahko izberete možnost, da se drugi kanal uporablja za aktiviranje **osvetlitve preko pogona** (parameter **A**).

Opozorilo

V času pomika vrat luči ni mogoče vključiti ali izključiti!

Če se zunanji 2-kanalni brezžični sprejemnik uporablja za **delno odpiranje**, morate aktivirati parameter **b**.

prikaz	funkcija
osvetlitev preko pogona trajanje osvetlitve	
	ni aktivna
	1 minuta
	2 minuti
	3 minute
	4 minute
	5 minut
osvetlitev pogona preko signala, zunanje tipkalo	
	ni aktivna
	5 minut
	10 minut
	15 minut
signalna funkcija 2. kanala	
	osvetlitev pogona
	delno odpiranje

Preidite s tipko PRG v normalno obratovanje (meni 0).

6.3 MENI 0 – Normalno obratovanje

Pogon garažnih vrat deluje v normalnem obratovanju z impulznim krmiljenjem, ki se sproži preko zunanjega tipkala ali programirane oddane kode:

1. impulz: Vrata se pomaknejo v smeri končnega položaja.
 2. impulz: Vrata se ustavijo.
 3. impulz: Vrata se pomaknejo v nasprotno smer.
 4. impulz: Vrata se ustavijo.
 5. impulz: Vrata se pomaknejo v smeri končnega položaja, ki je bil izbran pri 1. impulzu.
- itd.

6.3.1 Odziv pogona garažnih vrat po 2-3 zaporednih hitrih odpiranjih

Opozorilo

Motor pogona garažnih vrat je opremljen s termično varovalko pred preobremenitvijo. Če pride v času dveh minut do 2-3 hitrih odpiranj vrat, ta zaščitna naprava zmanjša hitrost pomika, in sicer sledijo pomiki v smeri odpiranja in zapiranja z enako hitrostjo. Če vrata naslednji 2 minuti mirujejo, pa je naslednji pomik v smeri odpiranja zopet hiter.

7 POSEBNI MENIJI

7.1 Izbira posebnih menijev

Da bi lahko prešli v posebne menije (meni 3 – meni A), je potrebno v meniju 2 istočasno pritisniti tipko AUF (↑) in tipko ZU (↓). Posebni meniji se lahko izbirajo s tipko PRG.

7.2 Splošno o posebnih menijih (meni 3 – meni A)

Po opravljeni izbiri se številka menija za kratek čas ohrani na prikazu. Na koncu se prvi aktivni parameter menija pojavi počasi utripajoče. S pritiskom na tipko AUF (↑) oz. tipko ZU (↓) se lahko premikate znotraj menija. Aktivni parameter ali parametri se prikaže oz. prikažejo tako, da sveti decimalno mesto. Da bi lahko spremenili katerega od parametrov, morate tipko PRG tako dolgo zadržati, da prikaz hitro utripa.

S tipko AUF (↑) in tipko ZU (↓) se sedaj lahko premikate znotraj menijev.

Parameter, ki je aktiven, je označen z decimalnim mestom, ki sveti. Če bi parameter želeli aktivirati, morate pritisniti tipko PRG, da zasveti decimalno mesto. Če tipko PRG predčasno spustite, boste prešli v naslednji meni. Če v programiranem stanju pogona ne pritisnete nobene tipke, potem krmiljenje avtomatsko preide v normalno obratovanje (meni 0).

7.2.1 7-mestni prikaz pri prehodu iz menija za stranke v posebne menije

Opozorilo

Pri prehodu v posebne menije lahko utripa število med "0" in "6" na 7-mestnem prikazu, kar je odvisno od aktualne nastavitve v meniju 2.

7.2.2 7-mestni prikaz po izbiri posebnega menija

Opozorilo





Po izbiri posebnega menija lahko na 7-mestnem prikazu utripa število med 0 in 9, odvisno od menija. To število prikazuje (prvi) aktivni parameter.

7.3 MENI 3 – Avtomatsko zapiranje (glej sliko 24)

Opozorilo

Avtomatsko zapiranje se lahko aktivira samo, če je aktivna vsaj ena varnostna naprava (meni 4).

prikaz	avtomatsko zapiranje
	ni aktivno
	po 10 sekundah
	po 20 sekundah
	po 30 sekundah
	po 45 sekundah ▶







	po 60 sekundah
	po 90 sekundah
	po 120 sekundah
	po 150 sekundah
	po 180 sekundah

Opozorilo

Če prejme pogon pri avtomatskem zapiranj (meni 3, parameter večji od 0) impulz, potem se vrata ustavijo in ponovno odprejo.

Preidite s tipko PRG v normalno obratovanje (meni 0).

7.4 MENI 4 – Varnostne naprave (glej sliko 25)

prikaz	funkcija
fotocelica	
	ne obstaja
	obstaja (z dinamičnim testiranjem)
varovalo spodnjega zaključnega roba / odmična fotocelica brez testiranja	
	ne obstaja
	obstaja
varovalo spodnjega zaključnega roba / odmična fotocelica s testiranjem	
	obstaja
varnostni kontakt vrat za osebni prehod s testiranjem	
	ne obstaja
	obstaja

**POZOR**

Varnostne naprave brez testiranja se morajo preizkušati na pol leta.

Preidite s tipko PRG v normalno obratovanje (meni 0).

7.5 MENI 5 – Nastavitev predopozorilnega časa, opcijskega releja (oprema) in prikaza za servisiranje (glej sliko 26)**7.5.1 Prikaz za servisiranje**











Če se aktivira prikaz oz. displej za servisiranje (parameter **A**), utripa osvetlitev pogona po končanem pomiku vrat, če je interval za servisiranje – servisiranje vrat in opreme – prekoračen. Prikaz za servisiranje izgine, če se opravi pomik za programiranje.

7.5.2 Pregled intervalov za servisiranje**Pogon za enojne / dvojne garaže**

1 leto obratovanja ali 2.000 ciklov

Pogon za podzemne in skupne garaže

1 leto obratovanja ali 10.000 ciklov

prikaz	funkcija
predopozorilni čas / eksterno z opcijskim relejem	
	ni aktivna
	5 sekund
	10 sekund
opcijski rele (oprema)	
	ni aktivna
	Rele se javlja v času predopozorilnega časa in pomika vrat.
	Rele je v času pomika vrat in predopozorilnega časa vključen.
	Rele se aktivira z osvetlitvijo preko pogona. Med predopozorilnim časom je vklopljen, če so v meniju 2 aktivirani parametri 1-5.
	Rele je med pomikom vrat vklopljen.
	Rele se aktivira na začetku pomika ali predopozorilnega časa za 1 sekundo, npr. impulz za vključitev stopniškega avtomata s 100 % ED.
Prikaz za servisiranje	
	funkcija ni aktivna
	aktivna

Preidite s tipko PRG v normalno obratovanje (meni 0).

7.6 MENI 6 – Omejitev sile pri pomiku vrat v smeri "vrata zaprta" (glej sliko 27)

V tem meniju se lahko nastavi občutljivost avtomatske omejitve sile pri zapiranj vrat. (Tovarniška nastavitve: parameter 4).

Opozorilo

Povečanje vrednosti sile (parameter je večji od 4) je možno le, če v meniju J izberete parameter 3.

**POZOR**

Ni priporočljivo, da bi po nepotrebnem nastavili previsoko vrednost sile, kajti premočno nastavljena sila lahko povzroči poškodbe oseb in predmetov.

Pri vratih, ki se z lahko pomikajo, se lahko izbere nižja vrednost, če bi želeli povečati občutljivost na ovire.

Preidite s tipko PRG v normalno obratovanje (meni0).

7.6.1 Preizkus sil v smeri "vrata zaprta"

Pri spreminjanju nastavitve v meniju 6 je potrebno v smeri "vrata zaprta" upoštevati sile, kot to zahteva standard EN 12453, kar pomeni, da je po končani nastavitvi nujen preizkus sil.

7.7 MENI 7 – Ravnanje pri pomiku v smeri "vrata zaprta" (glej sliko 23)

V tem meniju se lahko vpliva na avtomatsko razbremenitev jermena, zaviranje in hitrost v končnem položaju "vrata zaprta"

Opozorilo

Po nastavitvi menija je morda potreben ponoven pomik za programiranje.

prikaz	funkcija
mehka ustavitvev	
	dolga
	kratka
razbremenitev	
	avtomatska
	dolga
hitrost	
	počasna
	normalna

Preidite s tipko PRG v normalno obratovanje (meni0).

7.8 MENI 8 – Omejitev sile pri pomiku vrat v smeri "vrata odprta" (glej sliko 29)

V tem meniju se lahko nastavi občutljivost avtomatske omejitve sile pri odpiranju vrat. (Tovarniška nastavitve: parameter 4).

Opozorilo

Povečanje vrednosti sile (parameter večji od 4) je možno samo, če v meniju J izberete parameter 3.

**POZOR**

Ni priporočljivo, da bi po nepotrebnem nastavili previsoko vrednost sile, kajti premočno nastavljena sila lahko povzroči poškodbe oseb in predmetov.

Pri vratih, ki se z lahko pomikajo, se lahko izbere nižja vrednost, če bi želeli povečati občutljivost na ovire.

Preidite s tipko PRG v normalno obratovanje (meni 0).

7.8.1 Preizkus sil v smeri "vrata odprta"

Pri spreminjanju nastavitve v meniju 8 je potrebno v smeri "vrata odprta" upoštevati sile, kot to zahteva standard EN 12453, kar pomeni, da je po končani nastavitvi nujen preizkus sil.

7.9 MENI 9 – Ravnanje pri pomiku v smeri "vrata odprta" (glej sliko 30)

V tem meniju se lahko vpliva na avtomatsko razbremenitev jermena in zaviranje v končnem položaju "vrata odprta".

Opozorilo

Po nastavitvi menija je morda potreben ponoven pomik za programiranje.

prikaz	funkcija
mehka ustavitvev	
	posebno dolga
	dolga
	kratka
razbremenitev	
	avtomatska
	kratka
Mehak zagon iz končnega položaja "vrata odprta"	
	kratka
	dolga
hitrost	
	počasna
	normalna
	hitra
reakcija pri omejitvi sile	
	stop
	kratko reverziranje







Opozorilo

- Parametra **0** in **6**: Parametra sta prilagojena lastnostim prevesnih vrat.
- Parametra **A** in **b**: Parametra se nastavitva samo, če se v meniju **J** izbere parameter **3**. Sicer je v tem meniju aktiven parameter **A**.
- Parameter **b**: Če se pri pomiku vrat v smeri "vrata odprta" pojavi napaka **5** (omejitev sile), se vrata nekoliko pomaknejo v nasprotno smer (približno 10 cm poti tekalne naprave) in se na koncu ustavijo.

Preidite s tipko PRG v normalno obratovanje (meni **0**).

7.10 MENI A – Maksimalna sila (glej sliko 31)

V tem meniju se nastavi omejitev sile.

prikaz	maksimalna sila pri omejitvi
	
	
	

Opozorilo

Povečanje vrednosti sile (parameter večji od **0**) je možno samo, če v meniju **J** izberete parameter **3**. Preidite s tipko PRG v normalno obratovanje (meni **0**).

8 JAVLJANJE NAPAK IN OPOZORIL (glej stran 75)**9 DEMONTAŽA**

Naj pogon garažnih vrat demontira in odstrani za to strokovno usposobljena oseba.

10 POGOJI GARANCIJE**Trajanje garancije**

Poleg zakonsko določene garancije trgovca iz kupne pogodbe zagotavljamo še naslednjo delno garancijo od datuma nakupa:

- 5 let za pogonsko mehaniko, motor in krmiljenje motorja
- 2 leti za sistem brezžičnega delovanja, opremo in posebno opremo

Pravice iz naslova garancije ne obstajajo za potrošni material (npr. varovalke, baterije, svetila). Z uveljavitvijo pravic iz naslova garancije se čas garancije ne podaljša. Za nadomestne dobave in dela v času garancije znaša garancijski rok šest mesecev, najmanj pa veljavni garancijski rok.

Predpogoji

Garancijske pravice veljajo samo za državo, kjer je oprema kupljena. Izdelek mora biti prodan po naših vzpostavljenih prodajnih poteh. Garancijski zahtevek velja samo za poškodbe na pogodbenem izdelku.

Garancija pa ne velja za nadomestitev stroškov za demontažo in ponovno montažo, preizkus ustreznih delov ter zahteve iz naslova izgubljenega dobička in nadomestila škode. Račun velja kot dokazilo za Vaš garancijski zahtevek.

Izpolnjevanje obveznosti

Za čas trajanja garancije bomo odpravili vse pomanjkljivosti na izdelku, ki dokazljivo izhajajo iz napak v materialu ali izdelavi. Obvezujemo se, da bomo pomanjkljivo blago po naši izbiri brezplačno zamenjali z brezhibnim, odpravili pomanjkljivosti ali ga zamenjali za minimalno vrednost.

Izključena je škoda zaradi:

- estrokovne vgradnje in priključitve
- nestrokovnega zagona in upravljanja
- zunanjih vplivov, kot so ogenj, voda, nenormalni pogoji okolja
- mehanskih poškodb zaradi nesreč, padca, udarca
- malomarnega ali namenskega uničenja
- običajne obrabe ali pomanjkljivega servisiranja
- popravila s strani strokovno neusposobljene osebe
- uporabe delov tujih proizvajalcev
- odstranitve ali nerazpoznavnosti tipske tablice

Deli, ki jih zamenjamo, so naša last.

11 TEHNIČNI PODATKI

Omrežna priključitev:	230/240 V, 50/60 Hz
Stanje pripravljenosti:	ca. 4,5 W
Vrsta zaščite:	Samo za suhe prostore.
Izključna avtomatika:	Se za obe smeri avtomatsko ločeno programira.
Izključitev končnih položajev/omejitve sile:	Programiranje poteka samodejno, ni obrabe, ker ni mehanskih stikal, dodatno vključena omejitev trajanja za ca. 60 sek. Pri vsakem pomiku vrat se naknadno uravnava izključ na avtomatika.
Nazivna obremenitev:	Vlečna in pritiska sila:
Vlečna in pritiska sila:	glej tipsko tablico
Motor:	motor za enosmerni tok z opozorilnim senzorjem
Transformator:	s toplotno zaščito
Priključitev:	priključna tehnika brez vijakov za zunanje naprave z varnostno majhno napetostjo 24 V DC, kot npr. notranja in zunanja tipkala z impulznim delovanjem.

- Posebne funkcije:**
- možno priključiti stikalo za ustavitvev / izključitev
 - možno priključiti fotocelico ali varovalo spodnjega zaključnega roba vrat
 - možno priključiti opsijski rele za opozorilno svetilko, dodatno zunanjo osvetlitev preko adapterja HCP-Bus
- Hitra odpahnitev:** V primeru izpada toka se akti vira od znotraj s pomočjo potezne žične vrvi.
- Univerzalno okovje:** za dvizna in sekijska garažna vrata
- Hitrost pomika vrat:** odvisna je od tipa in velikosti vrat ter pomika in teže vrat
- pri pomiku v smeri "vrata zaprta" ca. 14 cm/s
 - pri pomiku v smeri "vrata odprta" ca. 22 cm/s
- Emisija hrupa pogona garažnih vrat:** ≤ 70 dB (A)
- Vodilo:** Vodilo je izjemno plitko, globi ne samo 30 mm, opremljeno z varovalom proti neželenemu dvigovanju vrat in z zobniča s tlim jermenom brez servisiranja.
- Uporaba:** Alzključno za garaže v privatnem sektorju. Ni primerno za uporabo v industriji in obrti.

11.1 Rezervna žarnica

Za vstavitev / zamenjavo žarnice za osvetlitev preko pogona
 – glej sliko 33
 Za nastavitvev pogonske osvetlitve
 – glej poglavje 6.2 (meni 2)

















- tip: **samo** reflektorska žarnica z zaščitnim steklom in UV-zaščito
- vrat žarnice: GU 5,3
- nazivna moč: 20 W
- nazivna napetost: 12 V
- obsevalni kot: 36°-60°
- premer: 51 mm
- barva žarnice: prozorna

Opozorilo

Menjava reflektorske žarnice se sme načeloma izvesti samo v breznapetostnem stanju pogona.

8 Javljanje napak in opozoril

Opozorilo: Če se pojavi napaka oz. opozorilo, se prikaže hitro utripajoče število z decimalnim mestom.

Prikaz v displeju	Napaka/opozorilo	Možni vzroki	Odprava
	Nastavitev meje reverziranja ni možna.	Pri nastavitvi meje reverziranja za varovalo spodnjega zaključnega roba / odmično fotocelico je bila napoti ovira.	Oviro je potrebno odstraniti.
	Nastavitev višine delnega odpiranja ni možna.	Višina delnega odpiranja se nahaja preblizu končnemu položaju "vrata zaprta" (≤ 120 mm poti tekalne naprave).	Potrebna je višja višina delnega odpiranja.
	Vnos ni možen.	V meniju 4 je parameter nastavljen na 0 in bil je narejen poskus aktivirati avtomatsko zapiranje (meni 3, parametri 1-9).	Varnostna naprava oz. varnostne naprave je potrebno aktivirati.
	Ukaz za pomik vrat ni možen.	Pogon je bil zaprt za elemente upravljanja in izveden je bil ukaz za pomik.	Pogon mora biti prost za elemente upravljanja.
	Omejitev trajanja	Jermen je pretrgan.	Zamenjati jermen.
		Pogon je v okvari.	Zamenjati pogon.
	Sistemska napaka	Notranja napaka	Vzpostaviti tovarniško nastavitev (glej poglavje 4.6) pogon na novo programirati in ga po potrebi zamenjati.
	Omejitev sile	Vrata se s težavo ali neenakomerno premikajo.	Korigirati pomik oz. tek vrat.
		V območju vrat se nahaja ovira.	Odstraniti oviro, po potrebi pogon na novo programirati.
	Mirovni tokokrog	Vrata za osebni prehod so odprta.	Zapreti vrata za osebni prehod
		Magnet je napačno obrnjeno montiran.	Magnet pravilno montirati (glej navodila za varnostni kontakt vrat za osebni prehod)
		Testiranje ni v redu.	Zamenjati kontakt vrat za osebni prehod.
	Fotocelica	Fotocelica ni priključena.	Priključiti fotocelico oz. v meniju 4 nastaviti parameter na 0.
		Svetlobni žarek je prekinjen.	Nastaviti fotocelico.
		Fotocelica je v okvari.	Zamenjati fotocelico.
	Varovalo spodnjega zaključnega roba.	Svetlobni žarek je prekinjen.	Preveriti oddajnik in sprejemnik, po potrebi zamenjati oz. varovalo zaključnega spodnjega roba v celoti zamenjati.
	Ni referenčnega mesta.	Izpad napetosti	Vrata pomakniti v končni položaj "vrata odprta".
	Pogon ni programiran.	Pogon še ni programiran.	Programirati pogon.
	Pogon se nahaja v končnem položaju "vrata odprta".		Pogon se nahaja v vmesnem položaju.
	Pogon se nahaja v končnem položaju "vrata zaprta".		Pogon se nahaja v položaju delno odprto.
			Pogon trenutno izvaja pomik.
			Vhod impulza oddane kode

2 UPUTA ZA MONTAŽU

Upozorenje

Kod radova bušenja treba zaštititi pogon, jer prašina od bušenja i iverje mogu uzrokovati smetnje u radu.

2.1 Pogon garažnih vrata

2.2 Prostor potreban za montažu pogona

Slobodan prostor između najviše točke vrata i stropa mora biti min. 30 mm (vidi sliku 1.1a/1.1b). Molimo Vas da mjere provjerite!

2.3 Na **seksijskim vratima** mehaničko zaključavanje treba u cijelosti demontirati (vidi sliku 1.3a).



PAŽNJA

Ručno uže mora se ukloniti prilikom montaže pogona (vidi sliku 1.2a).

2.4 Zaključavanje **seksijskih vrata na sredini**

Kod **seksijskih vrata** sa zaključavanjem vrata na sredini nadvoj i kut povlačenja moraju biti odmaknuti od sredine (vidi sliku 1.5a).

2.5 Pojačani profil na **seksijskim vratima odmaknut od sredine**

Kod pojačanog profila na **seksijskim vratima** odmaknutom od sredine kut povlačenja postavlja se na najbliži pojačani profil s desne ili s lijeve strane (vidi sliku 1.5a).

Upozorenje

Neovisno o slikovnom dijelu kod drvenih vrata koriste se drveni vijci 5 x 35 iz paketa koji dolazi uz vrata (bušenje Ø 3 mm).

2.6 Mehaničko **zaključavanje na krilno podiznim vratima** treba isključiti (vidi sliku 1.2b/1.3b/1.4b). Kod **modela vrata koji ovdje nisu prikazani** opruge na bravi postavljaju se bočno.

2.7 Upozorenje

Neovisno o slikovnom dijelu (vidi sliku 1.5b/1.6b) kod **krilno podiznih vrata s ručkom od umjetnog lijevanog željeza** nadvoj i kut povlačenja postavljaju se odmaknuti od sredine.

Kod N80-vrata s drvenim punjenjem donji otvori nadvoja koriste se za montažu (vidi sliku 1.6b).

2.8 Vodilica



PAŽNJA

Za pogene garažnih vrata – ovisno o njihovoj namjeni – koriste se isključivo od nas preporučene vodilice (vidi Informacije o proizvodima).

2.9 Prije montaže vodilica

Upozorenje

Prije no što se vodilica montira na nadvoj odnosno pod strop, žljebić vodilice u povezanom stanju (vidi poglavlje 2.10) mora se pomaknuti oko 20 cm iz krajnjeg položaja «vrata zatvorena» u smjeru krajnjeg položaja «vrata otvorena». To više nije moguće izvesti u povezanom stanju kad se montiraju rubni nosači i pogon (vidi sliku 2.1).

2.10 Montiranje vodilice

Upozorenje

Kod motora za duboke i sabirne garaže vodilicu je nužno pričvrstiti s **dodatnim nagibom** ispod stropa garaže; montira se prema slici 2.4a i slici 2.5.

2.11 Vrste pogona kod vodilica

Kod vodilica postoje dvije vrste pogona:

2.11.1 Ručni pogon (vidi sliku 4.1)

Žljebić vodilice odvoji se od remena brave; to znači da između vrata i pogona nema izravne veze, tako da se vrata mogu opsluživati ručno. Kako bi se odvojio žljebić vodilice treba povući uže mehaničkog otključavanja.

Upozorenje

Ukoliko se žljebić vodilice prilikom odvajanja nalazi u krajnjem položaju «vrata zatvorena» mora se povući uže mehaničkog otključavanja te tako dugo ostati u tom položaju dok se žljebić vodilice u udzlazi pomakne dovoljno da više ne može zapeti o rubni ovjes (nekih 3 cm puta žljebića). Kako bi se vratima uvijek moglo upravljati ručno, uže na žljebiću vodilice mora se postaviti kao što je prikazano na slici 4.2.



PAŽNJA

Kad sustav pogona vrata u državi gdje je na snazi norma **EN 13241-1** stručno osposobljena osoba montira na Hörmann **seksijska vrata bez osiguranja od loma opruga (BR30)**, odgovorni monter mora montirati dodatni set na žljebiće. Ovaj se set sastoji od vijka, koji sprječava nekontrolirano otvaranje žljebića. Set također sadrži i novu pločicu na kojoj je slikovito prikazano kako se rukuje setom i žljebićima za oba tipa vodilica.

2.11.2 Automatski pogon (vidi sliku 6)

Remen brave povezan je s žljebićem vodilice, što znači da su varat i pogon međusobno povezani, kao bi se vratima moglo upravljati uz pomoć pogona.

Kako bi se žljebić vodilice pripremio za povezivanje, mora se pritisnuti zelena tipka. Zatim se remen vodi u smjeru žljebića vodilice, dok se ne spoji s bravom.



PAŽNJA

Prilikom rada vrata nemojte prstima posezati u vodilice → **opasnost od prignječenja prstiju!**

2.12 Učvršćivanje krajnjeg položaja montažom rubnih nosača

1) Rubni ovjes za krajnji položaj «vrata otvorena» postavlja se labavo između žljebića vodilice i pogona u vodilice. Vrata se ručno dovedu u položaj «vrata otvorena». Rubni ovjes tako je pomaknut u pravi položaj. Na kraju se rubni ovjes fiksira za krajnji položaj «vrata otvorena» (vidi sliku 5.1).

Upozorenje

Ako vrata u svojem krajnjem položaju «vrata otvorena» nisu postigla svoju punu visinu za prolaz, možete ukloniti nosač kako bi se mogao pokrenuti integrirani nosač (u glavi motora).

- 2) Rubni ovjes za krajnji položaj «vrata zatvorena» postavlja se labavo između žljebića vodilice i pogona u vodilice. Vrata se ručno dovedu u položaj «vrata zatvorena». Rubni ovjes tako je pomaknut u blizinu pravog položaja. Nakon postizanja krajnjeg položaja «vrata zatvorena» rubni ovjes treba pomaknuti nekih 1 cm dalje u smjeru «vrata zatvorena» i tako fiksirati (vidi sliku 5.2).

Upozorenje

Ako vrata ne možete lako ručno pomaknuti u željeni položaj «vrata otvorena» odnosno «vrata zatvorena» znači da je mehanika vrata za pogona garažnih vrata troma te ju treba provjeriti (vidi poglavlje 1.1.2)!

2.13 Napinjanje remena

Remen vodilice optimalno je pred-napet. U fazi kretanja ili zaustavljanja kod velikih vrata može doći do jednokratnog ispadanja remena iz profila vodilice. To ipak nema neki tehnički efekt niti negativan utjecaj na funkciju i trajanje pogona.

3 INSTALIRANJE MOTORA GARAŽNIH VRATA I DODATNE OPREME

3.1 Upute za električarske radove



PAŽNJA

Kod svih radova sa strujom treba paziti na sljedeće:

- Strujne priključke radi isključivo stručno osposobljena osoba za rad sa strujom!
- Električne instalacije u samom objektu moraju biti sukladne odgovarajućim odredbama o zaštiti (230/240 V AC, 50/60 Hz)!
- Prije napon na priključcima sustava za upravljanje prouzročiti će oštećenje elektronike!
- Krivi napon na priključcima sustava za upravljanje prouzročiti će oštećenje elektronike!
- Kako bi se izbjegle smetnje treba paziti na to da se vodovi za sustav za upravljanje pogonom (24 V DC) postave u zasebni sustav instalacija za drugo napajanje (23 V AC)!

3.2 Strujni priključak / stezaljke za priključivanje (vidi sliku 9)

Stezaljke za priključivanje dostupne su nakon što uklonite ploču s motora.

Upozorenje

Sve priključne stezaljke višestruko su obložene; sa min. 1 x 0,5 mm² i max. 1 x 2,5 mm² (vidi sliku 9).

Na BUS-u imate mogućnost priključivanja posebnih funkcija.

3.3 Rasvjeta motora



PAŽNJA

Najmanji razmak površine koju želite osvijetliti mora iznositi barem 0,1 m (vidi sliku 7).

3.4 Priključivanje dodatnih komponenti/opreme

Upozorenje

Sveukupan pribor smije opterećivati pogon sa max. 250 mA.

3.5 Priključak vanjskog prijemnika*

Na ovaj motor za garažna vrata možete priključiti i vanjski prijemnik sa dva kanala za funkciju "impuls" kao i za "svjetlo" ili "djelomično otvaranje". Utikač ovog prijemnika utakne se za u to predviđenu utičnicu (vidi sliku 8). Kod prijemnika sa istom frekvencijom obvezno morate izbrisati podatke integriranog modula (vidi poglavlje 6.1.2).

Upozorenje

Antena prijemnika ne smije biti u dodiru s metalnim predmetima (čavli, držači itd.). Najbolji domet postiže ćete namještanjem antene. Mobiliteli GSM 900 mogu uzrokovati smetnje u dometu ako se koriste istovremeno kad i daljinski upravljač.

Kod prijemnika/upravljača s 2 kanala prvi kanal uvijek ima funkciju slanja impulsa. Drugi kanal može se koristiti za paljenje svjetla ili za djelomično otvaranje (vidi poglavlje 6.2.3).

3.6 Priključivanje vanjskog prekidača na impuls* za pokretanje ili zaustavljanje vrata

Mogu se istovremeno priključiti jedan ili više prekidača sa kontaktom za zatvaranje (potencijalno slobodni), npr. unutarnji prekidač ili prekidač za zaključavanje (vidi sliku 10).

3.7 Priključivanje unutarnjeg prekidača IT3b* (vidi sliku 11)

3.7.1 Prekidač na impuls za pokretanje ili zaustavljanje vrata (vidi sliku 11.1)

3.7.2 Prekidač za rasvjetu za uključivanje i isključivanje osvjetljenja motora (vidi sliku 11.2)

3.7.3 Prekidač za uključivanje i isključivanje svih elemenata (vidi sliku 11.3)

3.8 Priključivanje foto-čelije s dvije žice* (dinamički)

Foto-čelije se priključuju kao što je prikazano na slici 12.

Upozorenje

Kod montaže foto-čelija morate paziti da postoji odgovarajući vod.

Nakon iskapčanja foto čelija pogon se zaustavlja te slijedi sigurnosni rad vrata u krajnji položaj «vrata otvorena».

3.9 Priključivanje testiranog kontakta za prolazna vrata*

Po mjeri (V 0) kontakt za prolazna vrata mora biti priključen kao na slici 13.

3.10 Priključak osigurača za zatvaranje*

Osigurači rubova koji se reguliraju po mjeri (0 V) priključuju se na način kako je to prikazano na slici 14. Kad se pokrene osiguranje ruba zatvaranja motor se zaustavi a vrata se povlače u smjeru "vrata otvorena".

3.11 Priključak opcijskog releja HOR1* (vidi sliku 15)

Opcijski relej HOR1 potreban je za priključak vanjske lampe ili signalnog svjetla.

3.12 Priključak univerzalnog adaptera UAP1*

Univerzalni adapter UAP1 koristi se za priključivanje elemenata za upravljanje Serije 1 kao i za dojavljivanje krajnjeg položaja "vrata otvorena" i "vrata zatvorena".

4 POKRETANJE POGONA

4.1 Općenito

Upravljač pogona sadržava 13 izbornika, a onome koji se njime služi na raspolaganju stoji čitav niz funkcija. Kako bi se pogon pokrenu potrebna su svega sva izbornika: podešavanje tipa vrata (izbornik J) i uhodavanje rada (izbornik 1).

Upozorenje

Izbornici **J, 1, P i 2** su stavljanje u pogon/izbor funkcije te izbornik za kupca; izbornici **3, 4, 5, 6, 7, 8, 9 i A** su servisni izbornici i mijenjaju se samo u slučaju potrebe.

4.2 Odabiranje izbornika

Odabiranje izbornika radi se pomoću tipke PRG. Pritiskom na tipku prelazimo na slijedeći izbornik. Nakon što dodemo do izbornika **P** ponovo se kreće od izbornika **0**.

Upozorenje

Izbornici su aktivni nekih 60tak sekundi a zatim se ponovo vraća na izbornik **0**.

4.3 Stavljanje u pogon

Kod prvog stavljanja u pogon upravljanje se samo promjeni u izbornik **J**. Nakon podešavanja tipa vrata morate pomoću tipke PRG prijeći u izbornik **1**. Nakon zaključivanja probnog rada slijedi automatska promjena u izbornik **0** (običan rad).

4.4 Izbornik J – podešavanje tipa vrata (vidi sliku 19)

Upozorenje

Izbornik **J** dostupan je samo prilikom prvog pokretanja ili nakon ponovnog podešavanja rada (vidi Poglavlje 4.6/slika 32).

Ovim izbornikom pogon se optimalno podesi sukladno tipu vrata. Da biste izmijenili parametre morate pritisnuti tipku PRG toliko dugo dok pokazivač ne počne brzo treptati. Pritiskom na tipke za otvaranje (↑) i za zatvaranje (↓) može se listati unutar izbornika. Kako bi mogli mijenjati parametre, morate odabrati dotični parametar. Na kraju morate toliko dugo pritisnuti tipku PRG dok i sama decimalna točka ne počne treptati.

Pokazivač	Pogon	Aktivno podešavanje	
		Izbornik 7	Izbornik 9
	sekcijaska vrata	1, 2, 5	1, 3, 5, 9
	krilno podizna vrata (vrata se otvaraju prema unutra)	0, 2, 5	1, 3, 5, 8
	Krilna berry vrata (vrata se otvaraju prema unutra)	1, 2, 5	0, 3, 6, 9
	bočna sekcijaska vrata, ...	1, 2, 5	1, 3, 5, 8, A

Upozorenje

Za krilna vrata treba podesiti parametar «3». Ukoliko se mora smanjiti brzina rada vrata, takve se izmjene onda rade u izborniku **7** i izborniku **9**.

4.5 Izbornik 1 – probni rad / uhodavanje pogona

Pomoću tipke PRG izaberite izbornik **1**. U ovom izborniku određujete pogon vrata. Trajanje rada luka, potrebna snaga za otvaranje i zatvaranje i eventualni sigurnosni sustavi automatski se učitavaju i spremaju.

4.5.1 Podešavanje krajnjeg položaja i pripadajućih sigurnosnih sustava (vidi sliku 20)

Upozorenje

Zaštita mora biti montirana i priključena prije uhodavanja motora.

Ako naknadno budete priključivali dodatnu zaštitu tada je za **automatsko** uhodavanje motora potreban još jedan probni rad odnosno u izborniku **4** potrebno je **ručno** namjestiti odgovarajući parametar.

Prije prvog probnog rada u smjeru «vrata zatvorena» provjerava se da li su uključeni jedan ili više sigurnosnih sustava. Ako jesu, automatski se podešava odgovarajući izbornik (izbornik **4**).

Upozorenje

Žljebić vodilice mora biti prikopčan (vidi sliku 5) a u dometu sigurnosnih sustava ne smije biti nikakvih prepreka!

Postavite i probni rad pogona tako da tipkom PRG promijenite u izbornik **1**. Pokazivač pokazuje nakon **1** treptajući **L**:

- Prvo pritisnite tipku za otvaranje (↑), vrata se otvaraju do krajnjeg položaja «vrata otvorena»
- Zatim pritisnite tipku za zatvaranje (↓), vrata dođu u krajnji položaj «vrata zatvorena», a zatim slijedi automatsko dizanje vrata, a na kraju se na pokazivaču pojavljuje treptajući **L**.
- Ponovno pritisnite tipku za zatvaranje (↓). Nakon što vrata dođu u ponovo u krajnji položaj «vrata zatvorena» slijedi automatsko dizanje vrata. Sljedeći ciklus (zatvaranje i otvaranje) pogon radi sam.
- Nakon što vrata dođu u položaj «vrata otvorena», trepće broj. Taj broj pokazuje maksimalnu snagu.

Upozorenje

Pokazivač maksimalne snage ima sljedeće značenje:

- 0-2** optimalni odnosi snage
- 3-9** loši odnosi snage; sustav vrata morate provjeriti ili podesiti



PAŽNJA

Nakon probnog rada onaj koji ga je vršio mora testirati i funkciju/funkcije sigurnosnog uređaja/sigurnosnih uređaja kao i pozicije u izborniku **4**. **Nakon toga sustav je spreman za korištenje.**

Upozorenje

Motor pogona garažnih vrata toplinski je izoliran i zaštićen. Ukoliko u roku od dvije minute vrata brzo otvorite 2-3 puta, takva zaštita onda funkcionira na način da smanji brzinu otvaranja vrata; to znači da se vrata otvaraju i zatvaraju jednakom brzinom. Nakon stadija mirovanja od nekih dvije minute vrata se ponovo brzo otvaraju.

4.6 Vraćanje upravljača / Ponovno postavljanje opreme (vidi sliku 32)

Da bi ste upravljač vratili, morate postupiti na sljedeći način:

1. Izvući utičnicu iz mreže
2. Pritisnuti PRG tipku i tako ju držati
3. Utaknuti utičnicu
4. Pustiti PRG tipku čim se prikaže **C**
5. Pogon podesiti i uhodati

Upozorenje

Uhodani radijski kodovi (impuls / svjetlo / djelomično otvaranje) ostaju sačuvani.

5 DALJINSKI UPRAVLJAČ (vidi sliku 21)

- ① LED
- ② Tipke za rad
- ③ Prostor za bateriju
- ④ Baterija
- ⑤ Tipka za resetiranje
- ⑥ Držač za daljinski upravljač

5.1 Važne napomene za korištenje daljinskog upravljača

Kad pokrećete daljinsko upravljanje morate koristiti isključivo originalne dijelove!



PAŽNJA

U slučaju da ne postoji zasebni prilaz garaži izmjene ili proširivanje programiranja vrši se unutar same garaže! Prilikom programiranja (izbornik 2) i proširivanja dometa daljinskog rukovanja (vanjski signal) treba paziti da se u području rada vrata ne nalaze osobe ili predmeti. Nakon programiranja ili podešavanja dometa daljinskog upravljača vrata treba testirati.

Upozorenje

Mjesne okolnosti mogu utjecati na domet daljinskog upravljanja!



PAŽNJA

Daljinski upravljači nisu dječja igračka te ih koristi isključivo osoba upućena u rad i rukovanje vratima! Daljinski upravljač koristiti se u vidnom polju vrata! Kroz otvor vrata otvorenim sustavom za daljinsko upravljanje vratima prolazi se tek onda kad se vrata nalaze u položaju "vrata otvorena"!

Upozorenje

Daljinski upravljač morate zaštititi od:

- izravnog izlaganja suncu (dopuštena temperatura okoline: -20°C do +60°C)
- vlage
- prašine

Ukoliko se ne pridržavate ovih upozorenja može doći do smetnje u radu upravljača!

5.2 Ponovo uspostavljanje radnog koda (vidi sliku 21)

Upozorenje

Sljedeći koraci poduzimaju se isključivo ako ste prilikom dopune ili učitavanja zabunom načinili pogrešku.

Kodno mjesto svake tipke na upravljaču može vratiti svoj prijašnji radni kod ili se pak može snimiti neki novi kod.

1. Otvoriti poklopac prostora za bateriju – dostupna Vam je mala tipka.
2. Tipku ⑤ oprezno pritisnuti tupim predmetom te pažljivo pritisnuti i tako držati.

Upozorenje

Ne koristite šiljaste predmete. Prejak pritisak može uništiti tipku.

3. Pritisnite tipku koju želite kodirati i tako ju držite. LED lampica na upravljaču sporo treperi.
4. Ako pritisnete malu tipku prije isteka sporog treptanja, tipka će vratiti svoj stari kod i LED lampica počne brže treptati.
5. Zatvoriti poklopac prostora za bateriju.
6. Provesti novo kodiranje prijemnika.

6 BIRANJE FUNKCIJE

Upozorenje

U izbornicima koji se sastoje od više blokova, može se aktivirati samo jedan blok po parametru.

6.1 Izbornik P

U ovom izborniku možete unijeti podatke/kodove za upravljanje na impuls (parametar 0, vidi sliku 22.1), funkciju svjetla (parametar 1, vidi sliku 22.2) te djelomično otvaranje (parametar 2, vidi sliku 22.3). Osim toga u ovom izborniku možete podesiti i poziciju za "djelomično otvaranje" (parametar 3) kao i reverzibilnu granicu "osiguranje ruba zatvaranja / foto ćelije ispred" (parametar 4).

Pokazivač	Signal	Funkcija
	kanal 1	impuls
	kanal 2	svjetlo
	kanal 3	djelomično otvaranje
	—	Podešavanje pozicije «djelomično otvaranje»
	—	Granica «osiguranje rubnika / prednje foto-ćelije» (osiguranje rubnika je unaprijed podešeno)

6.1.1 Učitavanje koda kod internog prijemnika

(vidi sliku [22.1/22.2/22.3](#))

Upozorenje

Po funkciji možete unijeti najviše 12 različitih kodova.

1. Odabrati izbornik **P**
2. Izabrati parametar **0**, **1** ili **2**
3. Pritisnuti tipku PRG, dok decimalna točka ne počne treptati
4. Kad pritisnete tipku daljinskog upravljača a prijemnik prepozna odaslan kod, pokazivač počne brže treptati
5. Kod je naučen i pohranjen
6. Motor ostaje u izabranom parametru izbornika **P**
U normalan pogon vra_ate se pritiskom na tipku PRG (izbornik **0**)

Upozorenje

Ako na isti kod pokušate unijeti za dvije različite funkcije, tada se briše kod za funkciju koju ste prvu unijeli a važeći ostaje onaj koji ste unijeli posljednji.

6.1.2 Brisanje svih kodova neke funkcije

1. Odabrati izbornik **P**
2. Izabrati parametar **0**, **1** ili **2**
3. Pritisnuti tipku PRG, dok decimalna točka ne počne treptati
4. Istodobno pritisnuti tipku za otvaranje (↑) i tipku za zatvaranje (↓)
5. Decimalna točka prestane treptati; svi kodovi odgovarajuće funkcije su obrisani

6.1.3 Podešavanje pozicije «djelomično otvaranje»

(vidi sliku [22.4](#))



Upozorenje

Podešavanje pozicije «djelomično otvaranje» moguće je samo kad je pogon uhodan.

U izborniku **P** stavka «djelomično otvaranje» može se podesiti preko parametra **3**. Pokazivač lagano treperi. Tipku PRG morate toliko dugo pritisnati dok ne počne treperiti decimalna točka; tada je parametar aktiviran. Pomoću tipke za otvaranje (↑) i tipke za zatvaranje (↓) može se mehanički upravljati vratima.

Kada je postignuta željena pozicija pritisnite tipku PRG dok pokazivač ne počne brzo svijetliti.

Decimalna točka se gasi a pokazivač sporo treperi.

Upozorenje

Područje podešavanja pozicije «djelomično otvaranje» je od krajnjeg položaja «vrata otvorena» do nekih 120 mm (put žljebića) prije pozicije «vrata zatvorena». Standardno podešavanje obično je nekih 260 mm (put žljebića) prije krajnje pozicije «vrata zatvorena».

6.1.4 Podešavanje granice «osiguranje rubnika / prednje foto-čelije» (vidi sliku [22.5](#))

Upozorenje

Podešavanje granice «osiguranje rubnika / prednje foto-čelije» moguće je samo kad je sustav uhodan a u izborniku **4** aktivirani parametri **3** ili **4**.

U izborniku **P** može se pomoću parametra **4** podesiti granica «osiguranje rubnika / prednje foto-čelije».

Granica «osiguranje rubnika / prednje foto-čelije» unaprijed je postavljena za osiguranje rubnika prije krajnjeg položaja «vrata zatvorena».

Parametar **4** izabran je i aktiviran što znači da tipku PRG morate pritisnati dok decimalna točka ne počne svijetliti. Pomoću tipke za otvaranje (↑) pogon je doveden u krajnji položaj «vrata otvorena». Na kraju se u sredinu vrata postavi predmet za testiranje (max. 300 x 50 x 15,25 mm) tako da sa svojom najmanjom dužino lanca leži na tlu prema gore a u području prednjih foto čelija. Zatim pritisnite tipku za zatvaranje (↓).

Vrata se kreću dok sustav sigurnosti ne prepozna predmet kojim se vrši testiranje. Stavka se sprema i provjerava. Pogon se ponovo pokreće. Ukoliko je postupak bio uspješan, pokazivač brzo svijetli. Na kraju parametar polako svijetli bez decimalne točke. Pomoću PRG-tipke prijedite na normalni pogon (izbornik **0**).

6.2 Izbornik 2

Pomoću PRG tipke izaberite izbornik **2**. Nakon što ste ga izabrali na pokazivaču još neko vrijeme svijetli broj izbornika. Nakon toga se pokaže aktivni parametar izbornika s decimalnom točkom koja brzo svijetli. Pritiskom na tipku za otvaranje (↑) i na tipku za zatvaranje (↓) može se listati unutar izbornika. Kako bi promijenili parametar morate izabrati dotični parametar. Zatim morate tako dugo držati tipku PRG dok ne zasvijetli decimalna točka. Pomoću PRG-tipke prijedite na normalni pogon (izbornik **0**).

6.2.1 Podešavanje osvjetljenja pogona - trajanje svjetla nakon završetka rada vrata (vidi sliku [23.1](#))

Izbornik **2** odražava se na interne svjetlosne releje. Čim se vrata pokrenu, svjetlosni relej se uključi, ako je izabran veći parametar od **0** (1-5). Kad su vrata završila svoj rad, osvijetljenje pogona ostaje upaljeno još onoliko vremena na koliko je podešeno (trajanje svjetla nakon završetka rada vrata).



PAŽNJA

Ne dirajte lampu reflektora dok je uključena odnosno neposredno nakon što je isključena jer se možete → opečiti!

6.2.2 Podešavanje osvjetljenja pogona – daljinski upravljač, vanjski prekidač (vidi sliku [23.2](#))

Pomoću parametra **6-9** možete podesiti trajanje svjetla pogona, koje se može uključiti unutarnjim/ vanjskim signalom kao i pomoću eksternog prekidača (npr. unutarnji prekidač IT3b).

Rasvjeta pogona može se ugaziti i prije i to na isti način (daljinski upravljač odnosno vanjski prekidač)

6.2.3 Vanjski prijemnik – funkcija 2. kanala

(vidi sliku [23.3](#))

Ako je na motor priključen vanjski prijemnik s 2 kanala, možete birati, želite li drugi kanal koristiti za upravljanje rasvjetom motora (parametar **A**).

Upozorenje

Za vrijeme rada vrata svjetlo se ne može paliti ni gasiti!

Ako se vanjski prijemnik s dva kanala koristi za **djelomično otvaranje** tada morate aktivirati parametar **b**.



Pokazivač	Funkcija
Rasvjeta Trajanje svjetla nakon završetka rada vrata	
	nije aktivno
	1 minuta
	2 minute
	3 minute
	4 minute
	5 minuta
rasvjeta pogona / vanjski prekidač	
	nije aktivno
	5 minuta
	10 minuta
	15 minuta
daljinski upravljač – funkcija 2. kanala	
	osvjetljenje pogona
	djelomično otvaranje

Pomoću PRG-tipke prijedite na normalni pogon (izbornik 0).

6.3 Izbornik 0 – Običan rad

Pogon garažnih vrata normalno radi pomoću impulsa, koji se pokreće pomoću vanjskog prekidača ili pak učitanim kodom:

1. impuls: Vrata idu u smjeru krajnjeg položaja.
2. impuls: Vrata se zaustavljaju.
3. impuls: Vrata kreću u suprotnom smjeru.
4. impuls: Vrata se zaustavljaju.
5. impuls: Vrata idu u smjeru krajnjeg položaja izabranog prvim impulsom.

itd.

6.3.1 Ponašanje pogona garažnih vrata nakon 2 do 3 uzastopnih otvaranja

Upozorenje

Motor pogona garažnih vrata toplinski je izoliran i zaštićen.

Ukoliko u roku od dvije minute vrata brzo otvorite 2-3 puta, takva zaštita onda funkcionira na način da smanji brzinu otvaranja vrata; to znači da se vrata otvaraju i zatvaraju jednakom brzinom. Nakon stadija mirovanja od nekih dvije minute vrata se ponovo brzo otvaraju.

7 POSEBNI IZBORNICI

7.1 Biranje posebnog izbornika

Kako bi došli do posebnog izbornika (izbornik 3 – izbornik A), u izborniku 2 morate istovremeno pritisnuti tipku za otvaranje (↑) i tipku za zatvaranje (↓). Posebne izbornike možete birati pomoću tipke PRG.

7.2 Općenito o posebnom izborniku (Izbornik 3 – Izbornik A)

Nakon odabira se još neko vrijeme na pokazivaču vidi broj izbornika. Nakon toga se lagano svijetleći prikaže prvi aktivni parametar. Pritiskom na tiku za otvaranje (↑) odnosno za zatvaranje (↓) može se listati unutar izbornika. Aktivni parametar ili parametri prikazani su svijetlećom decimalnom točkom. Da bi promijenili parametar morate toliko dugo pritisnuti tipku PRG dok pokazivač ne počne brzo treptati. Pritiskom na tipku za otvaranje (↑) i na tipku za zatvaranje (↓) možete listati unutar izbornika. Aktivni parametar označen je svijetlećom decimalnom točkom. Da bi jedan parametar postao aktivan morate toliko dugo pritisnuti tipku PRG dok pokazivač ne počne brzo treptati. Ukoliko tipku PRG prerano pustite doći će do promijene na slijedeći izbornik. Ukoliko u uhodanom stanju pogona ne pritisnete niti jednu tipku, upravljanje se automatski prebacuje u običan rad (normalan pogon) (izbornik 0).

7.2.1 Pokazivač od 7 segmenata prilikom mijenjanja izbornika u posebni izbornik

Upozorenje

Prilikom prelaska u posebni izbornik zbog povezanosti može u Izborniku 2 početi svijetliti jedna od znamenki od "0" do "6" od sedam znamenki pokazivača.

7.2.2 7 – Segmentni pokazivač nakon biranja posebnog izbornika

Upozorenje





Nakon biranja posebnog izbornika, ovisno o samom izborniku, treptat će broj od 0 do 9 u sedmeroznamenkastom pokazivaču. Taj broj pokazuje (prvi) aktivni parametar.

7.3 IZBORNİK 3 – Automatsko zatvaranje (vidi sliku 24)

Upozorenje

Automatsko zatvaranje može se aktivirati kad je uključen bar jedan sigurnosni sustav (izbornik 4).

Pokazivač	automatsko zatvaranje
	nije aktivirano
	nakon 10 sekundi
	nakon 20 sekundi
	nakon 30 sekundi
	nakon 45 sekundi ➤







	nakon 60 sekundi
	nakon 90 sekundi
	nakon 120 sekundi
	nakon 150 sekundi
	nakon 180 sekundi

Upozorenje

Ako pogon kod automatskog zatvaranja (izbornik 3, parametar veći od 0) primi impuls, vrata se zaustava i počnu ponovno otvarati.

Pomoću PRG-tipke prijedite na normalni pogon (izbornik 0).

7.4 IZBORNİK 4 - Sigurnosni uređaji (vidi sliku 25)

Pokazivač	Funkcija
Foto ćelije	
	nema
	postoji (s testom dinamike)
osiguranje rubnika / prednje foto-ćelije bez testa	
	nema
	postoji
osiguranje rubnika / prednje foto-ćelije s testom	
	postoji
kontakt prolaznih vrata s testom	
	nema
	postoji



PAŽNJA

Sigurnosni uređaji koji nisu testirani testiraju se jednom u pola godine.

Pomoću PRG-tipke prijedite na normalni pogon (izbornik 0).

7.5 Izbornik 5 – Podešavanje perioda upozorenja, opcijskog releja (oprema) i pokazivač stanja (vidi sliku 26)

7.5.1 Pokazivač stanja

Ukoliko je pokazivač stanja aktiviran (parametar A) svijetlo motora na kraju rada vrata treperi ako je prekoračen propisani interval održavanja – predviđen za održavanje sustava vrata. Upozorenje se gasi kad se izvrši probni rad.











7.5.2 Nadgledanje intervala održavanja

Pogon za jednostruke / dvostruke garaže

Period rada pogona od godinu dana ili 2000 ciklusa vrata

Pogon za duboke i sabirne garaže

Period rada pogona od godinu dana ili 10.000 ciklusa vrata

Pokazivač	Funkcija
Period upozorenja / vani s opciskim relejima	
	nije aktivno
	5 sekundi
	10 sekundi
opciski releji (oprema)	
	nije aktivno
	Releji kucka za vrijeme perioda upozorenja i dok vrata rade.
	Releji je uključen za vrijeme rada vrata i perioda upozorenja.
	Releji se povlači s rasvjetom pogona. Uključen je za vrijeme perioda upozorenja, kad je u izborniku 2 aktiviran parametar 1-5.
	Releji je uključen za vrijeme rada vrata.
	Releji povlači 1 sekundu kod početka rada vrata ili u periodu upozorenja npr.: impuls za uključivanje automata na stubištu 100% ED
Pokazivač održavanja	
	nije aktivno
	aktivno

Pomoću PRG-tipke prijedite na normalni pogon (izbornik 0).

7.6 IZBORNİK 6 - Ograničenje snage prilikom rada u smjeru «zatvaranje vrata» (vidi sliku 27)

U ovom izborniku možete podesiti automatsko ograničenje snage kod zatvaranja u osjetljiv način (podešavanje rada: parametar 4).

Upozorenje

Pojačanje snage (parametar veći od 4) moguće je samo ako u izborniku J odaberete parametar 3.



PAŽNJA

Sustav ne bi trebalo podesiti na visoki stupanj rada, jer prejaka snaga može prouzročiti ozljede ili štetu.

Kod vrata s izrazito lakim radom možete izabrati nisu vrijednost ako je potrebno povisiti osjetljivost s obzirom na zapreke.

Pomoću PRG-tipke prijedite na normalni pogon (izbornik 0).

7.6.1 Testiranje snage u smjeru “zatvaranje vrata”

Prilikom mijenjanja odredbi iz izbornika 6, morate se pridržavati snage propisane normom EN 12453 za “zatvaranje vrata”, što znači da svakako morate izvršiti provjeru.

7.7 IZBORNIK 7 - Ponašanje pri radu u smjeru «zatvaranje vrata» (vidi sliku 28)

U ovom izborniku možete regulirati automatsko rasterećivanje remena i zaustavljanje u krajnjem položaju «vrata zatvorena».

Upozorenje

Nakon izmjena u izborniku možda je potreban i probni rad.

Pokazivač	Funkcija
Lagano zaustavljanje	
	dugo
	kratko
rasterećenje	
	automatski
	dugo
brzina	
	polako
	normalno

Pomoću PRG-tipke prijedite na normalni pogon (izbornik 0).

7.8 IZBORNIK 8 - Ograničenje snage prilikom rada u smjeru «otvaranje vrata» (vidi sliku 29)

U ovom izborniku možete podesiti automatsko ograničenje snage za otvaranje u osjetljiv način (podešavanje rada: parametar 4).

Upozorenje

Pojačanje snage (parametar veći od 4) moguće je samo ako u izborniku J odaberete parametar 3.



PAŽNJA

Sustav ne bi trebalo podesiti na visoki stupanj rada, jer prejaka snaga može prouzročiti ozljede ili štetu.

Kod vrata s izrazito lakim radom možete izabrati nisu vrijednost ako je potrebno povisiti osjetljivost s obzirom na zapreke.

Pomoću PRG-tipke prijedite na normalni pogon (izbornik 0).

7.8.1 Testiranje snage u smjeru “otvaranje vrata”

Prilikom mijenjanja odredbi iz izbornika 8 morate se pridržavati snage propisane normom EN 12453 za “otvaranje vrata”, što znači da svakako morate izvršiti provjeru.

7.9 IZBORNIK 9 - Ponašanje pri radu u smjeru «otvaranje vrata» (vidi sliku 30)

U ovom izborniku možete regulirati automatsko rasterećivanje remena i zaustavljanje u krajnjem položaju «vrata otvorena».

Upozorenje

Nakon izmjena u izborniku možda je potreban i probni rad.

Pokazivač	Funkcija
Lagano zaustavljanje	
	jako dugačko
	dugačko
	kratko
rasterećenje	
	automatski
	kratko
lagani zalet iz krajnjeg položaja «vrata otvorena»	
	kratko
	dugo
brzina	
	polako
	normalno
	brzo
reakcija kod ograničenja snage	
	stop
	kratko povlačenje







Upozorenje

- Parametri **0** i **6**: Ovi parametri prilagođeni su karakteristikama berry vrata.
- Parametri **A** i **b**: Ovi parametri se podešavaju kad se u izborniku **J** odabere parametar **3**. Inače je u tom izborniku aktivan parametar **A**.
- Parametar **b**: Ukoliko prilikom rada vrata u smjeru otvaranja ili zatvaranja nastupi greška **5** (ograničenje snage), vrata se malo vrata u suprotnom smjeru (nekih 10 cm puta žljebića) te se zaustave.

Pomoću PRG-tipke prijedite na normalni pogon (izbornik **0**).

7.10 Izbornik A – Maksimalan snaga (vidi sliku **31**)

U ovom izborniku podešava se jakost granične snage.

Pokazivač	Maksimalna jakost granične snage
	
	
	

Upozorenje

Povišene jakosti (parametar veći od **0**) moguće je samo ako se u izborniku **J** odabere parametar **3**.

Pomoću PRG-tipke prijedite na normalni pogon (izbornik **0**).

8 UPOZORENJE I JAVLJANJE GREŠKE
(vidi stranu 86)

9 DEMONTAŽA

Pogon vrata demontira i uklanja stručno osposobljena osoba.

10 UVJETI GARANCIJE

Trajanje garancije

Dodatno zakonskom jamstvu trgovca iz kupoprodajnog ugovora mi dajemo i sljedeću djelomičnu garanciju od dana kupnje:

- 5 godina na pogonsku mehaniku, motor i upravljač motora
- 2 godina na prijemnik, opremu i posebne uređaje

Ne postoji garancija za potrošne materijale (npr. osigurače, baterije, sijalice). Traženjem garancije ne produžava se period garancije. Za zamjensku isporuku i radove popravaka garancijski rok je šest mjeseci, ali minimalno tekući garancijski rok.

Preduvjeti

Pravo na garanciju vrijedi samo ondje gdje je stroj kupljen. Roba je morala biti isporučena na način koji mi određujemo. Pravo na garanciju odnosi se samo na štetu nastalu na samom ugovorenom predmetu. Nadoknađivanje troškova vezanih za ugradnju i demontažu, testiranje odgovarajućih dijelova, kao i zahtjevi za odštetom nisu pokriveni garancijom. Račun vrijedi kao dokaz garancije.

Opis radova

Za vrijeme trajanja garancije uklonit ćemo sve nedostatke na proizvodu, za koje se može dokazati da su prouzročeni greškom proizvođača ili greškom na korištenom materijalu. Obvezujemo se o naš trošak izmijeniti robu s greškom ili izvršiti popravak. Ovdje su isključene štete nastale:

- nestručnom ugradnjom i priključivanjem
- nestručnim stavljanjem u pogon i rukovanjem
- prouzrokovane vanjskim utjecajima poput vatre, vode, neuobičajenim vremenskim uvjetima
- mehanička oštećenja nastala nesretnim slučajem, padom, udarcem
- namjerna oštećenja
- normalnim habanjem ili nedostatnim održavanjem
- ukoliko je popravak vršila nekvalificirana osoba
- korištenjem dijelova nepoznatog porijekla
- uklanjanje ili ne vidljivost pločice

Mi preuzimamo zamijenjene dijelove.

11 TEHNIČKI PODACI

Priključak mreže:	230/240 V, 50/60 Hz
Stand-by:	nekih 4,5 W
Način zaštite:	Samo za suhe prostorije
Automatika isključivanja:	Za oba smjera se automatski odvojeno učitava.
Krajnji položaj, isključivanje/ ograničenje snage:	Samo se uhodava, ne haba se, jer se realizira bez mehaničkog prekidača, dodatni integrirano vremensko ograničenje od nekih 60tak sekundi. Nakon svakog rada automatika isključivanja se podešava.
Nosiva vrijednost:	vidi pločicu
Vlačna i tlačna snaga:	vidi pločicu
Motor:	motor s istosmjernom strujom sa senzorom
Transformator:	s termo-zaštitom



- Priključak:** priključna tehnika bez vijaka za strojeve vani sa sigurnosnim naponom 24 V DC, kao npr. unutarnji i vanjski prekidač u impulsnom pogonu.
- Posebne funkcije:**
- priključni prekidač za zaustavljanje/iskapčanje
 - priključne foto-čelije ili zaštita ruba
 - priključni opcijski releji za svijetla upozorenja, dodatna vanjska rasvjeta
 - rasvjeta se može priključiti putem HCP-Bus adaptera
- Brzo otključavanje:** kod nestanka električne energije pomoću užeta iznutra
- Univerzalni ovjes:** za krilno podizna i sekcijska vrata
- Brzina rada vrata:** ovisi o vrsti vrata, veličini vrata, radu i težini vrata
- kod zatvaranja nekih 14 cm/s
 - kod otvaranja nekih 22 cm/s
- Emisija zvuka
Pogon garažnih vrata:** ≤ 70 dB (A)
- Vodilice:** Izrazito plosnate sa svojih 30 mm, s integriranim osiguranjem od proklizavanja i remenom koji ne zahtijeva održavanje.
- Upotreba:** Isključivo za privatne garaže. Nisu pogodni za korištenje u industriji ili velikim pogonima.

11.1 Zamjenska sijalica

Za postavljanje / izmjenu rasvjete motora

- vidi sliku 33

Za podešavanje rasvjete motora

- vidi poglavlje 6.2 (izbornik 2)

- Tip: **samo** reflektorska sijalica sa zaštitnim staklom i UV zaštitom
- Postolje: GU 5,3
- Snaga: 20 W
- Napon: 12 V
- Kut osvjetljavanja: 36°-60°
- Promjer: 51 mm
- Boja sijalice: prozirna

Upozorenje

Reflektorska svjetiljka mijenja se isključivo kad nije pod naponom.

8 JAVLJANJE GREŠKE I UPOZORENJA

Upozorenje: Kad se javi greška odnosno upozorenje prikaže se broj s decimalnom točkom koja brzo treperi.

Poruka na pokazivaču	Greška/Upozorenje	moгуći uzroci	Uklanjanje
	Podešavanje reverzibilne granice nije moguće	Kod podešavanja reverzibilne granice osiguranja rubova / prednjih fotoćelija na putu se našla prepreka	Prepreku morate ukloniti
	Podešavanje djelomičnog otvaranja nije moguće	Visina djelomičnog otvaranja nalazi se suviše blizu krajnjem položaju «vrata zatvorena» (≤ 120 mm)	Visina djelomičnog otvora mora biti veća
	Unos nije moguć	U izborniku 4 parametar je podešen na 0, a pokušali ste aktivirati automatsko zatvaranje (izbornik 3, parametar 1-9)	Moraju se aktivirati sigurnosni uredaji
	Nalog rada vrata nije moguć	Pogon je zatvoren za elemente upravljanja i dana je obavijest o radu	Pogon osloboditi kako bi se mogli koristiti elementi za rukovanje istim
	Ograničenje perioda rada vrata	Remen je potrgan	Izmijeniti remen
		Pogon je u kvaru	Promijeniti pogon
	Greška u sistemu	Interna greška	Ponovno podešavanje rada (vidi poglavlje 4.6) i ponovno uhadavanje pogona, ili izmjena pogona
	Ograničenje snage	Vrata rade teško ili neujednačeno	Korigirati rad vrata
		U području vrata nalazi se neka prepreka	Ukloniti prepreku, i prema potrebi nanovo uhadati pogon
	Strujni krug	Prolazna vrata su otvorena	Zatvoriti prolazna vrata
		Magnet je obrnuto montiran	Magnet pravilno montirati (vidi upute za kontakt prolaznih vrata)
		Testiranje nije dobro provedeno	Promijeniti kontakt prolaznih vrata
	Foto ćelije	Foto ćelija nije priključena	Priključiti foto ćeliju odnosno u izborniku 4 postaviti parametar na 0
		Prekinuta je zraka svjetlosti	Podesiti foto ćelije
		Foto ćelija je u kvaru	Izmijeniti foto ćelije
	Osiguranje rubova	Prekinuta je zraka svjetlosti	Kontrolirati odašiljač i prijemnik, Prema potrebi izmijeniti ili čak promijeniti cijelo osiguranje rubova
	Nema referentne točke	Prekid strujne mreže	Vrata dovesti u krajnji položaj «vrata otvorena»
	Pogon nije uhadan	Pogon još nije uhadan	Uhadati pogon
	Pogon se nalazi u krajnjem položaju «vrata otvorena»	Pogon se nalazi u srednjem položaju	Pogon momentalno radi
	Pogon se nalazi u krajnjem položaju «vrata zatvorena»	Pogon je djelomično otvoren	Ulazni impuls

2 INDICAȚII DE MONTARE

INDICAȚIE

La lucrări de găurire mecanismul de acționare se acoperă fiindcă praful din găurire și șpanul pot duce la dereglări de funcționare.

- 2.1 Mecanismul de acționare al ușii de garaj**
- 2.2 Spațiul liber necesar montării sistemului de acționare**
Spațiul liber dintre punctul cel mai înalt al cursei ușii și tavan trebuie să fie de minimum 30 mm (vezi fig. **1.1a / 1.b**). **Vă rugăm verificați aceste măsuri!**
- 2.3** La ușa **secțională** încuierea mecanică a ușii trebuie demontată complet (vezi fig. **1.3a**)



ATENȚIE

La montarea mecanismului de acționare trebuie înlăturat funia de acționare manuală. (vezi fig. **1.2a**)

- 2.4 Încuietoarea mediană la ușa secțională**
La ușile secționale cu o încuietoare mediană elementul de prindere la buiandrug al șinei de ghidare se mută în afara zonei mediane (vezi fig. **1.5a**).
- 2.5 Profil de ramforsare dezaxat la ușa secțională**
La profilul de ramforsare dezaxat de la ușa secțională, elementul de prindere se montează în dreapta sau stânga acestuia (vezi fig. **1.5a**).

INDICAȚIE

În afara părții ilustrate, la ușile de lemn se folosesc holț-suruburile 5 x 35 din accesoriile ușii (găuri de Ø 3 mm).

- 2.6 La ușile basculante se scot din funcțiune încuietorile mecanice** (vezi fig. **1.2b/1.3b/1.4b**). La **modelele de uși neprezentate aici** închiderile laterale se fixează.

2.7 Indicație

În afara părții ilustrate (fig. **1.5b/1.6b**), elementul de prindere la buiandrug la **ușile basculante cu mâner din fier forjat** se poziționează excentric.

La ușile N 80 cu umplutură de lemn se folosesc la montaj găurile inferioare ale prinderii la buiandrug (vezi fig. **1.6b**).

- 2.8 Șina de ghidaj**



ATENȚIE

Pentru mecanismele de acționare ale ușilor de garaj se folosesc exclusiv șinele de ghidaj recomandate de noi, funcție de scopul montării ușii (vezi informațiile despre produs).

- 2.9 Înaintea montării șinei de ghidare**

INDICAȚIE

Înainte ca șina să fie fixată de buiandrug și apoi de tavan trebuie ca sania de antrenare cuplată cu ușă să fie mutată cca 20 cm din poziția de capăt "ușă închisă" în direcția poziției de capăt "ușă deschisă". Cuplarea nu mai este posibilă dacă sania se află la unul din capetele de cursă și mecanismul de acționare este montat (vezi fig. **2.1**)

- 2.10 Montarea șinei de ghidaj**

INDICAȚIE

La acționările electrice pentru garaje subterane sau garaje comune este neapărat necesar ca, la șine de ghidare, să se instaleze o a doua prindere de tavan; o veți monta conform fig. **2.4a** și fig. **2.5**.

- 2.11 Tipuri de funcționare ale șinei de ghidaj**

La șina de ghidaj există două tipuri de funcționare:

- 2.11.1 Acționare manuală** (vezi fig. **4.1**)

Șina de ghidaj este decuplată de la prinderea cablului / curelei, asta înseamnă că între ușă și mecanismul de acționare nu există o legătură directă, astfel ușa poate fi acționată manual.

Pentru ca sania de antrenare să se decupleze trebuie să se tragă de sfoara cu clopot din blocarea mecanică.

INDICAȚIE

Dacă șina de ghidaj se află în poziția de capăt "ușă închisă" sfoara cu clopot din blocarea mecanică trebuie trasă și menținută trasă atât timp cât sania de ghidaj este mutată pe șină astfel încât să nu se mai poată agăța de cupla curelei (cursă de cca. 3 cm). Pentru ca ușa să fie acționată manual timp îndelungat cablul trebuie să fie fixat de sania de ghidaj ca în fig. **4.2**.



ATENȚIE

Dacă în țările în care normele **EN 13241-1** sunt valabile, mecanismul de acționare al ușii de garaj este montat numai de către un specialist Hörmann. **Ușa secțională fără siguranță la rupere a arcului (BR 30)** trebuie să fie echipată ulterior, montatorul responsabil trebuind să execute și această operație. Acest lucru constă din înfiletarea unui șurub ce protejează sania de antrenare de o deblocare necontrolată și legarea unei sfori cu o plăcuță desenată pe care figurile arată cum trebuie manevrat setul de pe șină și sania de antrenare pentru cele două tipuri de funcționare.

- 2.11.2 Acționare automată** (vezi fig. **6**)

Sania de antrenare este cuplată în locul de blocare al cablului/curelei, adică ușa și mecanismul de acționare sunt legate astfel încât ușa să se poată deplasa automat.

Pentru a pregăti sania de antrenare în vederea cuplării, trebuie apăsat butonul verde. În continuare sania de antrenare este trasă atâta timp în direcția locașului curelei până ce aceasta se cuplează cu cablul/cureaua.



ATENȚIE

În timpul unei curse a ușii nu băgați degetele în șina de ghidaj → **Pericol de strivire!**

- 2.12 Fixarea pozițiilor finale prin montarea limitatorului de cursă**

1) Limitatorul de cursă pentru poziția "ușă deschisă" se introduce liber în șina de ghidaj, între sania de antrenare și mecanismul de acționare. Ușa se deplasează manual în poziția finală "ușă deschisă". Limitatorul de cursă este împins astfel în poziția corectă. În continuare se fixează limitatorul de cursă pentru poziția "ușă deschisă" (vezi fig. **5.1**). ➤

INDICAȚIE

Dacă ușa în poziția "ușă deschisă" nu atinge înălțimea de trecere completă, atunci limitatorul de cursă mecanic se demontează de pe șină iar limitarea cursei se va realiza electronic, cu ajutorul plăcii electornice a acționării.

- 2) Limitatorul de cursă pentru poziția "ușă închisă" se introduce liber în șina de ghidaj între sania de antrenare și roata frontală de întoarcere a curelei. Ușa se deplasează manual în poziția finală "ușă închisă". Limitatorul de cursă este împins astfel în poziția corectă. După atingerea poziției finale "ușă închisă" se deplasează limitatorul circa 1 cm în direcția "ușă închisă" și apoi se fixează (vezi fig. 5.2).

INDICAȚIE

Dacă ușa nu se lasă ușor manevrată manual în pozițiile "ușă închisă" și "ușă deschisă" atunci funcționarea mecanică a ușii de garaj cu mecanism de acționare este greoaie și trebuie reverificată (vezi cap. 1.1.2)!

2.13 Tensiunea cablului dințat / curelei dințate

Cablul / cureaua dințată a șinei de ghidaj este pretenționată optim în fabrică. În faza de pornire și frânare poate apare o temporară atârnamare a cablului / curelei în profilul șinei. Acest efect nu produce daune tehnice și nici nu are un efect remanent asupra funcțiunilor și durata de viață a mecanismului de acționare.

3 INSTALAREA MECANISMULUI DE ACȚIONARE A UȘII DE GARAJ ȘI ACCESORIILOR**3.1 Indicații pentru lucrările electrice****ATENȚIE**

La toate lucrările electrice sunt de urmărit următoarele aspecte:

- Numai electricienii autorizați au voie să execute racorduri electrice!
- Instalația electrică de alimentare trebuie să corespundă normelor de protecție în vigoare (230/240 V AC, 50/60 Hz)!
- Înaintea tuturor lucrărilor la mecanismul de acționare se scoate stecherul din priză!
- O tensiune străină la clemele de racord ale comenzi duce la o deteriorare a plăcii electronice!
- Pentru evitarea deranjamentelor trebuie ținut seama de faptul că alimentarea unității de com dă a mecanismului de acționare (24 V CC) se montează întrun sistem de instalare separat de celelalte cabluri de alimentare de la rețea (230 V CA)!

3.2 Legăturile electrice / clemele de legătură (vezi fig. 8)

Clemele de legătură sunt plasate sub carcasa mecanismului.

INDICAȚIE

În toate clemele de legătură pot fi introduse mai multe fire, totuși secțiunea minimă este 1 x 0,5 mm² și maximum 1 x 2,5 mm² (vezi fig. 9)

La BUS sunt posibile legăturile pentru funcțiunile suplimentare.

3.3 Iluminarea mecanismului de acționare**ATENȚIE**

Cea mai mică distanță față de suprafața luminată trebuie să fie de cel puțin 0,1 m (vezi fig. 7).

3.4 Racordarea componentelor suplimentare / accesoriilor**INDICAȚIE**

Toate accesoriile au voie să încarce mecanismul de acționare cu **max. 250 mA**.

3.5 Racordarea la un receptor radio extern*

La această acționare electrică de garaj se poate racorda un receptor extern cu două canale pentru funcțiile "Impuls" precum și "Lumină" sau "Deschidere parțială". Ștecherul acestui receptor se introduce în locul destinat (vezi fig. 8). La receptoare cu aceeași frecvență datele modulului radio integrat trebuie șterse (vezi capitolul 6.1.2).

INDICAȚIE

Cablul de antenă al receptorului nu trebuie să vină în contact cu piese metalice (cuie, sisteme de agățare ș.a.). Trebuie găsită cea mai bună orientare a acestuia prin mul tiple încercări. Utilizarea telefoanelor mobile (GSM) 900 pot influența folosirea, în același timp, a telecomenzii. La un receptor cu 2 canale, primul dintre canale are funcția "impuls". Cel de-al doilea canal poate fi folosit fie pentru aprinderea și stingerea lămpii mecanismului fie pentru funcția de "deschidere parțială" a ușii de garaj (vezi cap. 6.2.3).

3.6 Racordarea unei tastaturi externe de impuls* pentru declanșarea sau oprirea cursei ușii.

Pot fi cuplate în paralel una sau mai multe tastaturi cu contact normal închis (fără potențial), de ex. tastatură internă sau selector cu cheie (vezi fig. 10).

3.7 Racordarea la tastatura internă IT 3b* (vezi fig. 11)**3.7.1 Tastatură de impuls pentru declanșarea sau oprirea curselor ușii (vezi fig. 11.1)****3.7.2 Întreprupător de lumină pentru aprinderea și stingerea luminii mecanismului de acționare (vezi fig. 11.2)****3.7.3 Tastatură pentru pornirea și oprirea tuturor elementelor de deservire (vezi fig. 11.3)****3.8 Racordul unei bariere liminoase cu două fire* (dinamică)**

Barierile luminoase se racordează ca în figura 12.

INDICAȚIE

La montarea unei bariere luminoase trebuie avute în vedere instrucțiunile de montaj specifice.

După declanșarea bariere luminoase mecanismul de acționare se oprește și are loc o cursă de siguranță a ușii înapoi către poziția de capăt de cursă "ușă deschisă".

3.9 Racordarea unui senzor pentru ușa de acces pietonal înglobatș*

După borna de masă (0V) racordurile ușii de acces pietonale înglobate se cuplază ca în fig. 13.

3.10 Racordarea unui dispozitiv de siguranță a muchiei de închidere*

După borna de masă (0 V) racordurile dispozitivului de siguranță a muchiei de închidere trebuie să fie cuplate ca în fig. 14. Declanșarea siguranței muchiei de închidere oprește mecanismul de acționare iar ușa se ridică puțin în direcția "ușă deschisă".

3.11 Racordarea releului opțional HOR1* (vezi fig. 15)
 Releul opțional HOR1 este necesar pentru racordarea unei lămpi externe sau a unei lămpi semnalizatoare.

3.12 Racordarea unei plăci electronice universale UAP1* (vezi fig. 16)
 Placa electronică universală UAP1 poate fi folosită pentru racordul accesoriilor seriei 1 precum și pentru semnalizarea pozițiilor de capăt "ușă deschisă" și "ușă închisă".

4 PUNEREA ÎN FUNCȚIUNE A MECANISMULUI DE ACȚIONARE

4.1 Generalități
 Comanda mecanismului de acționare conține 13 meniuri, beneficiarului punându-i-se la dispoziție numeroase funcțiuni. Pentru punerea în funcțiune a mecanismului de acționare sunt necesare numai două meniuri: justificarea / setarea tipului de ușă (Meniul J) și învățarea caracteristicilor cursei (Meniul 1).

INDICAȚIE

Meniurile J, 1, P și 2 sunt meniuri pentru punerea în funcțiune / alegerea funcțiilor și pentru clienți; meniurile 3, 4, 5, 6, 7, 8, 9 și A sunt meniuri speciale pentru service și se modifică numai dacă este necesar.

4.2 Alegerea meniului
 Alegerea meniului se face prin intermediul tastei PRG. Apăsarea tastei înseamnă o schimbare spre meniul următor. După ajungerea în meniul P se trece iar la meniul 0.

INDICAȚIE

Meniurile sunt active circa 60 de secunde după care, fără o altă apăsare pe tastă, se trece automat în Meniul 0.

4.3 Punerea în funcțiune
 La prima punere în funcțiune comanda se schimbă de la sine în meniul J. După fixarea tipului de ușă trebuie să se treacă în meniul 1 apăsând tasta PRG. După terminarea programării curselor are loc o trecere automată în meniul 0 (funcționare normală).

4.4 MENIUL J – justificare / setare a tipului de ușă (vezi figura 19)

INDICAȚIE

Meniul J este folosit doar pentru prima punere în funcțiune sau după o revenire la setările din fabrică (vezi cap.4.6. Fig. 32)

Prin acest meniu se reglează optim mecanismul de acționare funcție de ușă. Pentru a putea modifica un parametru trebuie apăsată lung tasta PRG până când afișajul clipește repede. Prin apăsarea tastei deschis (↑) și a tastei închis (↓) se poate defila în interiorul meniului. Pentru a putea modifica un parametru trebuie ales parametru ce se vrea a fi modificat. În continuare se menține tasta PRG apăsată până când va clipi și punctul zecimal.

Afișaj	Mec. de acț.	Reglare activă	
		Meniu 7	Meniu 9
	ușă secționată	1, 2, 5	1, 3, 5, 9
	ușă basculantă (rabatabilă către exterior)	0, 2, 5	1, 3, 5, 8

	ușă basculantă (rabatabilă către interior)	1, 2, 5	0, 3, 6, 9
	ușă secționată cu deschidere laterală ...	1, 2, 5	1, 3, 5, 8, A

INDICAȚIE

Pentru uși batante trebuie setat parametrul "3". Dacă trebuie redusă viteza de deplasare a ușii atunci în meniurile 7 și 9 trebuie operate modificări în mod corespunzător.

4.5 MENIUL 1 Cursă de învățare / învățarea mecanismului de acționare
 Alegeți cu tasta PRG meniul 1. În acest meniu se setează mecanismul de acționare corespunzător ușii. Prin aceasta se stabilește lungimea cursei, forțele necesare pentru cursa închis / deschis și eventual a dispozitivelor de siguranță ce sunt detectate și memorate automat.

4.5.1 Învățarea pozițiilor de capăt și a dispozitivelor de siguranță racordate (vezi fig. 20)

INDICAȚIE

Dispozitivele de siguranță trebuie racordate înainte de ciclul de învățare a acționării. Dacă mai târziu trebuie montate și alte dispozitive de siguranță, atunci va trebui să se efectueze o nouă cursă de învățare automată a acționării, de exemplu va trebui setat, în meniul 4, parametrul manual.

Înainte de a se efectua prima cursă de învățare în direcția "ușă închisă", se verifică dacă sunt cuplate unul sau mai multe dispozitive de siguranță. Dacă este așa atunci meniul corespunzător (meniul 4) se setează automat.

INDICAȚIE

Sania de ghidaj trebuie să fie cuplată (vezi fig. 6) iar în zona de acționare a dispozitivelor de siguranță nu au voie să se afle obstacole!

Aduceți comanda în stadiul de învățare trecând în meniul 1 prin intermediul tastei PRG. În afișaj după ce apare 1 se va vedea un L clipind:

- Apăsați întâi tasta "deschis" (↑), ușa merge până la capătul de cursă "ușă deschisă"
- După aceea apăsați tasta "închis" (↓), ușa merge până la capătul de cursă "ușă închisă", urmează automat o cursă completă spre poziția deschis, după care apare pe afișaj un L clipind mai repede.
- Apoi se apasă din nou pe tasta "închis" (↓). După atingerea limitei "ușă închisă" urmează din nou o cursă automată completă spre poziția deschis. Următorul ciclu (o cursă închis/deschis) este efectuat individual de mecanismul de acționare.
- După atingerea capătului de cursă "ușă deschisă" clipește o cifră. Aceasta arată forța maximă necesară.

INDICAȚIE

Indicatoarele forței maxime necesare au următoarele semnificații:

- 0 – 2 Funcționare optimă, forțe normale
- 3 – 9 Forțe necorespunzătoare, instalarea ușii trebuie să fie reverificată și reglată. să fie verificată și reajustată.



ATENȚIE

După cursele de învățare beneficiarul trebuie să verifice atât funcționarea dispozitivului, -lor de siguranță cât și setările din meniul 4. **După aceasta instalația este gata de funcționare. ➤**

INDICAȚIE

Motorul acționării electrice este dotat cu o protecție termică la suprasarcină.

Dacă se acționează de mai multe ori în decurs de 2 minute, după 2-3 curse cu viteză ridicată în direcția "ușă deschisă", următoarele curse se vor face cu o viteză redusă; astfel cursele în ambele direcții – "ușă deschisă" – "ușă închisă" – se vor face cu aceeași viteză redusă. După o perioadă de nefuncționare mai mare de două minute, următoarea cursă "ușă deschisă" se va efectua iar cu viteză mare.

4.6 Repunerea comenzilor la setările din fabrică (vezi fig. 32)

Pentru a repune setările la valorile inițiale se acționează în felul următor:

1. Se scoate ștecherul din priză
2. Se apasă tasta PRG și se ține apăsată
3. Se bagă ștecherul în priză
4. Se lasă liberă tasta PRG în momentul în care este indicată litera C
5. Se reglează și se reînvață mecanismul de acționare.

INDICAȚIE

Codurile radio introduse (pentru impuls / lumină / deschidere parțială) se păstrează.

5 TRANSMIȚĂTORUL DE TELECOMNDĂ (vezi fig. 21)

- ① LED
- ② Taste
- ③ Capacul spațiului pentru baterie
- ④ Baterie
- ⑤ Taster reset
- ⑥ Suportul transmiiătorului

5.1 Indicații importante pentru folosirea telecomenzii

Pentru punerea în funcțiune a telecomenzii sunt folosite numai piese originale!



ATENȚIE

Dacă nu există un acces separat la garaj atunci orice modificare sau avansare a procedurii de programare se face în interiorul garajului! La programarea și avansarea în procedură trebuie avut în vedere ca în zona de deplasare a ușii să nu se afle persoane sau obiecte. După programare sau avansarea în procedură trebuie efectuată o verificare!

INDICAȚIE

Condițiile locale pot avea influență asupra distanței de acționare a semnalului radio!



ATENȚIE

Telecomenzile nu trebuie lăsate la îndemâna copiilor și trebuie să fie utilizate numai de către persoane ce au fost instruite despre modalitatea lor de funcționare. Deservirea telecomenzii trebuie să se facă în general cu contact vizual al ușii! Deschiderile de ușă acționate de către mecanisme comandate prin semnal radio pot fi permise accesului pietonal sau auto numai în momentul în care ușa de garaj se află în poziția finală "ușă deschisă"!

INDICAȚIE

Telecomanda trebuie protejată de:

- Radiații solare directe
- (temperatură ambientală de la -20° C până la +60° C)

- Umiditate
- Praf

La neluarea în considerare a acestor indicații funcționarea poate fi îngreunată!

5.2 Refacerea codului inițial dat de fabricant (vezi fig. 21)

INDICAȚIE

Următorii pași de operare sunt necesari numai la operațiunile de extindere și învâțare din greșeală.

Locul de cod al fiecărei taste a emițătorului portabil poate fi ocupat din nou cu codul din uzină inițial sau chiar cu un alt cod.

1. Deschideți capacul compartimentului pentru baterie – pe platină este accesibil un mic taster.
2. Apăsăți cu grijă, cu un obiect bont, tasterul ⑤ și țineți apăsat.

INDICAȚIE

Nu utilizați obiecte ascuțite. O apăsare prea puternică duce la distrugerea tasterului.

3. Butonul de pe placa tastaturii de emisie dorit a se recodifica se apasă și se menține apăsat. LED-ul tastaturii interne pentru comunicații clipește rar.
4. Dacă micul taster se ține apăsat până la încetarea aprinderii intermitente rare, tasta de operare se ocupă din nou cu codul din uzină inițial iar LED-ul începe să pâlpâie mai repede.
5. Închideți capacul compartimentului pentru baterie.
6. Efectuați o nouă programare a receptorului.

6 ALEGEREA FUNCȚIILOR

INDICAȚIE

În meniuri, care sunt formate din blocuri de parametri, poate fi activat numai un singur parametru pe bloc.

6.1 MENUUL P

În acest meniu se pot seta codurile radio ale comenzii cu "impuls" (parametrul 0, vezi fig. 22.1), funcția de "lumină" (parametrul 1, vezi fig. 22.2) și "deschidere parțială" (parametrul 2, vezi fig. 22.3). Totodată în acest meniu se poate seta poziția "deschidere parțială" (parametrul 3) precum și fixa distanța de reversie la declanșarea "siguranței muchiei de închidere / barierei luminoase" (parametrul 4).

Afișaj	Telecomanda	Funcție
(0)	Canal 1	Impuls
(1)	Canal 2	Lumină
(2)	Canal 3	Deschidere parțială
(3)	—	setarea poziției "deschidere parțială"
(4)	—	setarea distanței de reversie la declanșarea "siguranței muchiilor de închidere / barierei luminoase" (siguranța muchiilor de închidere este premonată)

6.1.1 Învățarea unui cod radio la racordarea unui receptor radio (vezi fig. 22.1/22.2/22.3)

INDICAȚIE

La fiecare funcție în parte sunt max. 12 coduri diferite de învățare.

1. Alegeți meniul **P**
 2. Alegeți parametrul **0, 1** sau **2**
 3. Tasta PRG se menține apăsată până când punctul zecimal clipește rar.
 4. Dacă se apasă o tastă a telecomenzii iar receptorul recunoaște codul transmis atunci afișajul clipește repede.
 5. Codul este recunoscut și se memorează.
 6. Acționarea electrică rămâne în parametrii meniului ales **P**.
- Cu tasta PRG puteți trece în meniul normal (Meniul **0**).

INDICAȚIE

Pentru învățarea a două funcții diferite trebuie mai întâi ștersă prima funcție apoi rămâne valabilă cea de-a doua funcție.

6.1.2 Ștergerea codurilor radio ale unei funcții

1. Alegeți meniul **P**
2. Alegeți parametrul **0, 1** sau **2**
3. Tasta PRG se menține apăsată până când punctul zecimal clipește
4. Apăsăți în același timp tasta deschis (↑) și tasta închis (↓)
5. Punctul zecimal încetează să mai clipească. Toate codurile funcției respective sunt șterse.

6.1.3 Setarea poziției "deschidere parțială" (vezi fig. 22.4)



INDICAȚIE

Setarea poziției "deschidere parțială" este posibilă numai după ce acționarea electrică a îndeplinit procedura de învățare.

Poziția "deschidere parțială" se poate seta în meniul **P** cu parametrul **3**. Afișajul clipește rar. Tasta PRG se menține apăsată până punctul zecimal începe să clipească; în acest moment parametrul este activat. Cu ajutorul tastelor "deschis" (↑) și "închis" (↓) ușa poate fi acționată în regim "mână moartă". După ce se ajunge în poziția dorită se apasă tasta PRG până când afișajul clipește repede. În continuare punctul zecimal va dispărea și afișajul va clipi rar.

INDICAȚIE

Cota setată pentru "deschidere parțială" ar trebui să se afle la cca. 120 mm deasupra limitei "ușă închisă". Setarea de fabrică este făcută standard la cca. 260 mm deasupra limitei "ușă închisă".

6.1.4 Fixarea distanței de reversare la declanșarea "siguranței muchiei de închidere / barierei luminoase" (vezi fig. 22.5)

INDICAȚIE

Poziționarea distanței de reversare la declanșarea "siguranței muchiei de închidere / barierei luminoase" este posibilă numai după ce acționarea electrică a îndeplinit procedura de învățare și parametrul **3** sau **4** din meniul **4** sunt activați.

În meniul **P** poziționarea distanței de reversare la declanșarea "siguranței muchiei de închidere / barierei luminoase" se poate face prin intermediul parametrului **4**.

Distanța de reversare la declanșarea "siguranței muchiei de închidere / barierei luminoase" este presetată pentru siguranța muchiei de închidere înainte de limita de cursă "ușă închisă". Parametrul **4** se alege și se activează, adică tasta PRG se menține apăsată până când punctul zecimal luminează. Cu tasta "deschis" (↑) este poziționat mecanismul de acționare la limita de cursă "ușă deschisă".

În continuare se pune în mijloc un corp pentru verificare (max. 300 x 50 x 16,25 mm; de ex. un element distanțier) plasat astfel încât cea mai mică lungime de cant a sa să stea pe pardoseală și în zona barierei luminoase. După aceea se apasă pe tasta (↓) "închis".

Ușa culisează până când corpul folosit la verificare este recunoscut de dispozitivul de siguranță. Poziția se memorează și se verifică. Mecanismul de acționare reversează. Dacă procedeu a avut succes atunci afișajul clipește repede. În continuare este indicat parametrul clipind rar fără punct zecimal.

Comutați apoi cu ajutorul tastei PRG în regimul de funcționare normal (meniul **0**).

6.2 MENIUL 2

Alegeți cu tasta PRG meniul **2**. După alegere, numărul meniului rămâne pe afișaj pentru puțin timp. În continuare parametrul activ al meniului (durata iluminării după acționare) se afișează cu punctul zecimal clipind repede. Prin apăsarea pe tasta "deschis" (↑) și tasta (↓) "închis" se poate defila în interiorul meniului. Pentru a putea schimba parametrul trebuie ca să fie ales cel înlocuitor. După aceea tasta PRG se menține apăsată până când clipește și punctul zecimal. Comutați cu ajutorul tastei PRG în regimul de funcționare normal (meniul **0**).

6.2.1 Programarea iluminării acționării electrice – durata iluminării după acționare (vezi fig. 23.1)

Meniul **2** are efect asupra releului intern pentru lumină. Imediat ce ușa se pune în mișcare se cuplează releul pentru lumină, dacă a fost ales în prealabil un parametru mai mare de **0 (1-5)**. Dacă ușa și-a terminat cursa iluminarea mecanismului de acționare rămâne în continuare aprinsă, funcție de timpul activ introdus (durata iluminării după acționare).



ATENȚIE

Nu luați în mână becul reflector atunci când lumina de abia s-a stins.
→ Pericol de ardere!

6.2.2 Programarea iluminării – semnal radio, tastă externă (vezi fig. 23.2)

Durata de iluminare a mecanismului de acționare poate fi programată cu parametrul **6-9** și poate fi comandată atât prin semnal radio cât și cu ajutorul unei tastaturi externe (de ex. tastatura de interior IT3b). Iluminarea mecanismului poate fi stinsă înainte de terminarea duratei programate cu ajutorul aceluiași elemente (semnal radio sau tastatură externă).

6.2.3 Receptor radio extern – funcția cu două canale (vezi fig 23.3)

Dacă sunt racordate la acționarea electrică un receptor radio cu două canale atunci se poate opta pentru funcția care se referă la controlul iluminării mecanismului (parametrul **A**). ➤

INDICAȚIE

În timp ce ușa execută o cursă lumina nu poate fi stinsă sau aprinsă!

Dacă cel de-al doilea canal al receptorului nu se folosește pentru **deschiderea parțială** atunci trebuie activat parametrul **b**.

Afișaj	Funcție
Iluminarea mecanismului de acționare durată de iluminare după acționare	
	inactiv
	1 min.
	2 min.
	3 min.
	4 min.
	5 min.
Iluminarea mecanismului de acționare semnal radio, tastatură externă	
	inactiv
	5 min.
	10 min.
	15 min.
Semnal radio – funcția canalului al doilea	
	iluminarea mecanismului de acționare
	deschidere parțială

Comutați cu ajutorul tastei PRG în regimul de funcționare normală (meniul 0)

6.3 MENU 0 - Funcționare normală

Mecanismul de acționare al ușii de garaj lucrează normal cu comandă prin impuls emis de o tastatură externă sau de un semnal radio învățat.

Impuls 1: ușa culisează în direcția poziției finale

Impuls 2: ușa se oprește

Impuls 3: ușa se deplasează în direcția opusă

Impuls 4: ușa se oprește

Impuls 5: ușa se deplasează în direcția poziției finale aleasă de primul impuls

etc.

6.3.1 Comportamentul mecanismului ușii de garaj după 2-3 curse succesive de ridicare rapide.

INDICAȚIE

Motorul acționării de garaj este echipat cu o protecție termică. Dacă se acționează de mai multe ori în decurs de 2 minute, după 2-3 curse cu viteză ridicată în direcția "ușă deschisă", următoarele curse se vor face cu o viteză redusă; astfel cursele în ambele direcții – "ușă deschisă" – "ușă închisă" – se vor face cu aceeași viteză redusă. După o perioadă de nefuncționare mai mare de două minute, următoarea cursă "ușă deschisă" se va efectua iar cu viteză mare.

7 MENU SPECIAL

7.1 Alegerea meniului special

Pentru ca să se poată ajunge la meniul special (Meniul 3 – meniul A) trebuie ca în meniul 2 să se apese simultan pe tastele "deschis" (↑) și "închis" (↓). Meniurile speciale se aleg în continuare cu ajutorul tastei PRG.

7.2 Generalități despre meniurile speciale

(Meniul 3 – meniul A)

După alegere numărul meniului rămâne pentru puțin timp pe afișaj. În continuare primul parametru activ din meniu se afișează clipind iar prin acționarea tastelor "deschis" (↑) și "închis" (↓) se poate defila în interiorul meniului. Parametrul sau parametrii care sunt activi apar însoțiți de punctul zecimal luminos. Pentru a putea schimba un parametru trebuie menținută apăsată tasta PRG până ce afișajul clipește rapid. Cu tastele "deschis" (↑) și "închis" (↓) se poate defila în interiorul meniului. Parametrul sau parametrii care sunt activi sunt însoțiți de punctul zecimal luminos. Dacă un parametru trebuie activat trebuie apăsată tasta PRG până se luminează punctul zecimal. Dacă tasta PRG se eliberează prea repede, acest lucru duce la o schimbare către următorul meniu. Dacă în stadiul învățat al mecanismului de acționare nu se apasă pe nici o tastă atunci sistemul se va schimba automat în funcționare normală (meniul 0)

7.2.1 Afișajul cu 7 segmente la schimbarea din meniul client în meniurile speciale

INDICAȚIE

Prin schimbarea în meniurile speciale se poate ca, depinzând de setările efectuate deja în meniul 2, o cifră între "0" și "6" să clipească pe afișajul cu 7 segmente.

7.2.2 Afișajul cu 7 segmente după alegerea unui meniu special

INDICAȚIE

După alegerea unui meniu special se poate ca, în funcție de meniu, să clipească o cifră între 0 și 9 pe afișajul cu 7 segmente. Această cifră arată (primul) parametru activ.

7.3 MENU 3 – închidere automată (vezi fig. 24)

INDICAȚIE

Închiderea automată se poate activa numai când cel puțin un dispozitiv de siguranță este activă (meniul 4)

Afișaj	Închidere automată
	inactiv
	după 10 sec.
	după 20 sec.
	după 30 sec.
	după 45 sec.
	după 60 sec.
	după 90 sec.
	după 120 sec.
	după 150 sec.
	după 180 sec.

INDICAȚIE

Dacă mecanismul de acționare în procesul de închidere automată primește un impuls (în meniul 3 parametru mai mare de 0) atunci ușa se oprește și se deschide din nou.

Comutați cu ajutorul tastei PRG în regimul de funcționare normală (meniul 0)

7.4 MENIUL 4 - dispozitive de siguranță (vezi fig. 25)

Prezența	Funcție
Barierii de fotocelule	
	inexistent
	există (cu testare dinamică)
Siguranța muchiei de închidere/ bariera luninoasă fără testare	
	inexistent
	existent
Siguranța muchiei de închidere/ bariera luninoasă cu testare	
	există
Contactul ușii pietonale înglobate cu testare	
	inexistentă
	existent



ATENȚIE

Dispozitivele de siguranță fără testare trebuie verificate la fiecare jumătate de an.

Comutați cu ajutorul tastei PRG în regimul de funcționare normal (meniul 0)

7.5 MENIUL 5 – reglarea timpului de preavertizare a releului opțional (accesoriu) și a contorului de întreținere (vezi fig. 26).

7.5.1 Contorul de întreținere

Dacă contorul de întreținere este activat (parametrul A), iluminarea mecanismului de acționare la finalul unei curse de ușă clipește când intervalul de așteptare prevăzut pentru întreținerea instalației de ușă este depășit. Indicația de întreținere poate fi resetată dacă se efectuează o nouă cursă de învățare.

7.5.2 Vedere de ansamblu asupra intervalelor de întreținere

Mecanismul de acționare pentru garaje simple / duble
1 an de funcționare sau 2000 de cicluri pe ușă.

Mecanismul de acționare pentru garaje subterane / comune

1 an de funcționare sau 10 000 cicluri de ușă.

Afișaj	Funcție
Timp de presemnalizare / la exterior cu opțional	
	inactiv
	5 sec.
	10 sec.
releu opțional (accesoriu)	
	inactiv
	releul ticăie în timpul de presemnalizare și rulare a ușii
	releul este cuplat în timpul de presemnalizare și rulare a ușii
	releul declanșează iluminarea mecanismului de acționare. În timpul presemnalizării este cuplat când în meniul 2 parametrii 1-5 sunt activați
	releul este cuplat în timpul cursei ușii
	releul reduce cu 1 secundă timpul la startul cursei sau al presemnalizării de ex.: un impuls de anulare dat de conectarea unui buton gen automat de lumină cu 100%ED.
Indicație de întreținere	
	inactiv
	activ

Comutați cu ajutorul tastei PRG în regimul de funcționare normal (meniul 0)

7.6 MENIUL 6 – Limitare de forță în direcția "ușă închisă" (vezi fig. 27)

În acest meniu poate fi reglată limitarea automată a forței pentru cursa de închidere la o sensibilitate mai mare (Presetare din fabrică: parametrul 4).

INDICAȚIE

O mărire a valorii forței (parametru mai mare de 4) este posibilă numai atunci când în meniul J se alege parametrul 3.



ATENȚIE

Să nu se regleze o valoare inutil de înaltă fiindcă o limită prea ridicată a forței poate duce la deteriorări de obiecte și accidentarea persoanelor.

La ușile care rulează cu viteză scăzută se poate alege o valoare mai mică numai în cazul în care se mărește sensibilitatea față de obstacole.

Comutați cu ajutorul tastei PRG în regimul de funcționare normal (meniul 0).

7.6.1 Verificarea forțelor în direcția "ușă închisă"

La modificarea programării din meniul 6 forțele în direcția "ușă închisă" trebuie verificate conform normei europene EN 12453; asta înseamnă că o verificare prealabilă este imperios necesară.

7.7 MENIUL 7 – Comportamentul în direcție "ușă închisă" (vezi fig. 28)

În acest meniu poate fi influențat comportamentul detensionării automate a cablului/curelei de antrenare, frânarea și viteza în faza finală "ușă închisă".

INDICAȚIE

După setarea meniului poate fi necesară o cursă de învățare.

Afișaj	Funcție
Oprire lină	
	lung
	scurt
Detensionare	
	automat
	lung
Viteză	
	încet
	normal

Comutați cu ajutorul tastei PRG în regimul de funcționare normal (meniul 0)

7.8 MENIUL 8 – Limitare de forță în direcția "ușă deschisă" (vezi fig. 29)

În acest meniu poate fi reglată sensibilitatea limitării automate a forței pentru "ușă deschisă" (presetare din fabrică: parametrul 4).

INDICAȚIE

O mărire a valorii forței (parametru mai mare de 4) este posibilă numai atunci când în meniul J se alege parametrul 3.



ATENȚIE

Să nu se regleze o valoare inutil de înaltă fiindcă o limită prea ridicată a forței poate duce la deteriorări de obiecte și accidentarea persoanelor.

La ușile care rulează cu viteză scăzută se poate alege o valoare mai mică numai în cazul în care se mărește sensibilitatea față de obstacole.

Comutați cu ajutorul tastei PRG în regimul de funcționare normal (meniul 0).

7.8.1 Verificarea forțelor în direcția "ușă deschisă"

La modificarea programării din meniul 8 forțele în direcția "ușă deschisă" trebuie verificate conform normei europene EN 12453; asta înseamnă că o verificare prealabilă este imperios necesară.

7.9 MENIUL 9 – Comportamentul în direcție "ușă deschisă" (vezi fig. 30)

În acest meniu poate fi influențat comportamentul detensionării automate a cablului/curelei de antrenare, frânarea și viteza în faza finală "ușă deschisă".

INDICAȚIE

După setarea meniului poate fi necesară o cursă de probă.

Afișaj	Funcție
Oprire lină	
	extra lung
	lung
	scurt
Detensionare	
	automat
	scurt
Pornire lină din faza de capăt "ușă deschisă".	
	scurt
	lung

Viteză	
	încet
	normal
	repede
Reacție la depășirea forței	
	stop
	revenire scurtă

INDICAȚIE

- Parametrul **0** și **6**: acești parametri sunt adaptați la caracteristicile ușilor basculante.
- Parametrul **A** și **b**: acești parametri se setează în cazul în care în meniul **J** s-a ales parametrul **3**. În caz contrar în acest meniu parametrul **A** este activ.
- Parametrul **b**: dacă eroarea **5** (limitare de forță) apare în timpul culisării în direcția "ușă deschisă" aceasta culisează un spațiu în direcție opusă (cca.10 cm din tija de antrenare) și apoi se oprește lin.

Comutați cu ajutorul tastei PRG în regimul de funcționare normal (meniul **0**).

7.10 MENIUL A – Forță maximă (vezi fig. 31)

În acest meniu se setează limitarea forței.

Afișaj	Forță maximă

INDICAȚIE

O mărire a valorii forței (parametru mai mare de **4**) este posibilă numai atunci când în meniul **J** se alege parametrul **3**.

Comutați cu ajutorul tastei PRG în regimul funcționare normal (meniul **0**).

8 ERORI ȘI SEMNALE DE AVERTIZARE (vezi pag. 97)

9 DEMONTARE

Lăsați demontarea mecanismului de acționare al ușii de garaj în seama unei persoane specializate.

10 CONDIȚII DE GARANȚIE

Durata garanției

În plus față de garanția legală a comerciantului din contractul de cumpărare acordăm și următoarea garanție în funcționare începând cu data de cumpărare:

- 5 ani la mecanica mecanismului de acționare, motor și comandă
- 2 ani pentru instalația de semnal radio, accesorii și instalații speciale.

Nu există garanție pentru consumabile (de ex. siguranțe, baterii, mijloace de iluminat). Prin preluarea dreptului la garanție nu se prelungește termenul de garanție general. Pentru livrări de piese de schimb și pentru lucrări de rețușare termenul de garanție este de șase luni, dar nu mai mult de termenul de garanție în curs.

Premize

Dreptul la garanție este valabil numai pentru țara în care s-a cumpărat obiectul. Marfa trebuie să fi fost creată pe calea de fabricație indicată de noi. Pretenția de garanție se constituie numai pentru daune la partea din contract. Restituirea investiției pentru montare/demontare, reverificarea elementelor corespunzătoare, precum și solicitări pentru pierderi și înlocuire a pieselor distruse sunt excluse din garanție. Documentul de cumpărare este actul de bază pentru invocarea garanției.

Performanță

Pe durata garanției înlăturăm toate defecțiunile produsului, care sunt dovedite a fi din cauza unei erori de material sau de fabricație. Ne angajăm ca, la decizia noastră, să înlocuim gratis marfa cu deficiențe cu una fără defecte, să o remediem sau să o răscumpărăm contra unei sume minime.

Excluse sunt daunele produse de:

- racord la rețeaua electrică și montare neprofesională
- punerea în funcțiune și deservirea neprofesională
- influențe externe ca focul, apa, condiții anormale de ambient
- deteriorări mecanice datorită accidentelor, căderii, loviri
- distrugere din neatenție sau voită
- uzură normală sau lipsa întreținerii
- reparații efectuate de persoane nespecializate
- folosirea de piese din surse străine
- îndepărtarea sau deteriorarea pînă la imposibilitatea de recunoaștere a etichetei de identificare.

Piesele înlocuite devin proprietatea noastră.

11 DATE TEHNICE

Racord la rețea:	230/240 V,50/60Hz
Consum static:	cca. 4.5 W
Tip de protecție:	numai pentru spații uscate
Decuplarea automatizată:	se învață automat, separat pentru ambele direcții de culisare.

Poziții de capăt – decuplare / limitare de forță: Autoînvățare, fără uzură, fiindcă se realizează fără prinderi mecanic, timp integrat suplimentar de limitare a cursei la cca. 60 sec. La fiecare cursă decuplează automată de reajustează.

Încărcare nominală: vezi plăcuța de identificare

Forța de tracțiune și apăsare: vezi plăcuța de identificare

Motor: motor de curent continuu cu senzor de Hall

Transformator: cu protecție termică

Racord: tehnică de racordare cabluri fără șuruburi pentru dispozitive externe, cu tensiune de siguranță mică 24 V CC, de ex. tastaturi interioare și exterioare care funcționează cu impuls.

Funcții speciale:

- întrerupător heblu racordabil
- barieră luminuasă sau siguranța muchiei de închidere racordabile
- releu opțional pentru lumina de avertizare, iluminare externă racordabilă

Deblocare de urgență: În cazul căderilor de tensiune, se acționează din interior prin tragerea cablului

Braț de cuplare universal: pentru ușile basculante și secționale

Viteza de culisare a ușii: depinde de tipul de ușă, de dimensiunea ușii, de funcționarea ușii și de greutate;

- la deplasarea în direcția "ușă închisă" cca. 14 cm/sec
- la deplasarea în direcția "ușă deschisă" cca. 22 cm/sec

Emisia de zgomot a mecanismului de acționare: ≤ 70 dB (A)

Tija de ghidaj: Cu cei 30 mm ai săi este extrem de plată, are siguranță integrată de culisare și cablu / curea dințată ce nu necesită întreținere.

Folosire: exclusiv pentru garaje rezidențiale. Nu este propice pentru exploatare industrială / comercială.

Tipul: *numai* lampă cu reflector cu lumină rece
Cu geam de siguranță și protecție la raze ultraviolete

Soclu: GU 5,3

Putere nominală: 20 W

Tensiunea nominală: 12 V

Deschiderea fascicolului: 36°-60°

Diametru: 51 mm

Culoarea lămpii: clară

INDICAȚIE

O înlocuirea a lămpii cu reflector cu lumină rece este imperios necesar a fi efectuată numai în lipsa tensiunii electrice.

11.1 Schimbarea lămpii

Pentru schimbarea / înlocuirea lămpii acționării electrice

















- vezi fig. 33

Pentru setarea lămpii acționării electrice

- vezi cap. 6.2 (meniul 2)

8 ERORI ȘI SEMNALE DE AVERTIZARE

Indicație: La apariția unei erori, respectiv avertizări este afișată o cifră urmată de un punct care clipește des.

Afișaj în display	Eroare/avertizare	Posibile cauze	Înlăturare
	Imposibilă setarea graniței de reversibilitate	La setarea graniței de reversibilitate, siguranței muchiei de cap?t, barierei luminoase avansate s-a aflat un obstacol în cale .	Obstacolul este de îndepărtat
	Imposibilă setarea înălțimii deschiderii parțiale	Înălțimea deschiderii parțiale se află prea aproape de situația de capăt "ușă închisă" (≤ 120 mm cale de sanie)	Înălțimea deschiderii parțiale trebuie să fie mai mare
	Introducerea nu este posibilă	În meniul 4 parametrul este setat pe 0 și s.a încercat activarea închiderii automate (meniul 3, parametru 1-9)	Siguranța muchiei de capăt trebuie activată
	Nu este posibilă comanda de rulare	Mecanismul de acționare a fost blocat pentru elementele de deservire și s-a dat o comandă de rulare	Mecanismul de acționare liber pentru elementele de deservire
	Limitarea timpului de rulare	Cablul/cureaua este ruptă	De înlocuit cablul/cureaua
		Mecanismul de acționare este defect	De schimbat mecanismul de acționare
	Eroare de sistem	Eroare internă	Refacerea reglării de fabrică (vezi capitol 4.6) și școlirea din nou a mecanismului de acționare, eventual schimbare
	Limitarea forței	Ușa rulează greoi sau inegal	Corectarea rulării ușii
		În zona ușii se află un obstacol	Îndepărtarea obstacolului eventual școlirea din nou a mecanismului de acționare
	Circuitul curentului de odihnă	Ușa pietonală înglobată este deschisă	De închis ușa pietonală înglobată
		Magnetul este greșit montat	Montarea corectă a magneților (vezi indicațiile de la contactul ușii pietonale înglobate)
		Testarea nu este în regulă	De schimbat contactul ușii pietonale înglobate
	Barieră luminoasă	Nu este cuplată bariera luminoasă	De racordat bariera luminoasă, respectiv de setat în meniul 4 parametrul pe 0
		Raza de lumină este întreruptă	De setat bariera luminoasă?
		Bariera luminoasă este defectă	De înlocuit bariera luminoasă?
	Siguranța muchiei de capăt	Raza de lumină este întreruptă	De verificat emițătorul și receptorul, eventual de schimbat respectiv de înlocuit complet siguranța muchiei de capăt
	Fără punct de referință	Cădere de curent	De rulat ușa în starea de capăt "ușă deschisă"
	Mecanismul de acționare nu este învățat	Mecanismul de acționare nu este încă învățat	De învățat mecanismul de acționare
	Mecanismul de acționare se află în poziția de capăt "ușă deschisă"		Mecanismul de acționare se află într-o poziție intermediară
	Mecanismul de acționare se află în poziția de capăt închisă?"		Mecanismul de acționare se află în poziția de deschidere parțială
			Mecanismul de acționare momentan rulează
			Intrare de impuls de la un cod de semnal

2 Οδηγίες συναρμολόγησης

Υπόδειξη

Κατά τη διάρκεια εργασιών διάτρησης θα πρέπει να καλύπτετε το μηχανισμό κίνησης, επειδή η σκόνη του τρυπανιού και τα ρινιόματα ενδέχεται να οδηγήσουν σε λειτουργικές διαταραχές.

2.1 Μηχανισμός κίνησης γκαραζόπορτας

2.2 Απαιτούμενος ελεύθερος χώρος για τη συναρμολόγηση του μηχανισμού κίνησης

Ο ελεύθερος χώρος μεταξύ του υψηλότερου σημείου της πόρτας και της οροφής θα πρέπει να είναι τουλάχιστον 30 mm (βλέπε εικόνα **1.1a/1.1b**). **Παρακαλούμε ελέγξτε αυτή την απόσταση!**

2.3 Στην περίπτωση σπαστής πόρτας θα πρέπει να αφαιρεθεί τελείως η μηχανική διάταξη κλειδώματος της πόρτας (βλέπε εικόνα **1.3a**).



ΠΡΟΣΟΧΗ

Κατά τη συναρμολόγηση του μηχανισμού κίνησης θα πρέπει να αφαιρεθεί το σχοινί (βλέπε εικόνα **1.2a**).

2.4 Κεντρική διάταξη κλειδώματος σπαστής πόρτας

Σε σπαστές πόρτες με διάταξη κλειδώματος στο κέντρο ο σύνδεσμος στο πρέκι και η γωνία του βραχίονα έλξης πρέπει να τοποθετούνται εκτός του κέντρου (βλέπε εικόνα **1.5a**).

2.5 Έκκεντρο προφίλ ενίσχυσης σπαστής πόρτας

Σε περίπτωση έκκεντρου προφίλ ενίσχυσης σε σπαστή πόρτα θα πρέπει η γωνία του βραχίονα έλξης να συναρμολογηθεί στο επόμενο προφίλ ενίσχυσης αριστερά ή δεξιά (βλέπε εικόνα **1.5a**).

Υπόδειξη

Παρεκκλίνοντας από τις εικόνες, σε ξύλινες πόρτες θα πρέπει να χρησιμοποιούνται οι ξυλόβιδες 5 x 35 από το συνοδευτικό σετ εξαρτημάτων της πόρτας (διάμετρος Ø 3 mm).

2.6 Οι μηχανικές διατάξεις κλειδώματος στην μονοκόμμη πόρτα θα πρέπει να τεθούν εκτός λειτουργίας (βλέπε εικόνα **1.2b/1.3b/1.4b**). Στα μοντέλα της πόρτας που δεν αναφέρονται εδώ θα πρέπει τα μάνδαλα να τοποθετηθούν από τον πελάτη.

2.7 Υπόδειξη

Παρεκκλίνοντας από τις εικόνες (βλέπε εικόνα **1.5b/1.6b**), θα πρέπει σε **μονοκόμμες πόρτες με λαβή από σφυρήλατο σίδηρο** ο σύνδεσμος για το πρέκι και η γωνία του βραχίονα έλξης να τοποθετούνται εκτός κέντρου.

Σε πόρτες N80 με πλήρωση ξύλου θα πρέπει να χρησιμοποιούνται οι κάτω οπές του συνδέσμου για το πρέκι (βλέπε εικόνα **1.6b**).

2.8 Οδηγός



ΠΡΟΣΟΧΗ

Για τους μηχανισμούς κίνησης γκαραζόπορτας – ανάλογα με τον εκάστοτε σκοπό χρήσης – χρησιμοποιείτε αποκλειστικά τους οδηγούς που συνιστώνται από εμάς (βλέπε πληροφορίες προϊόντος).

2.9 Πριν τη συναρμολόγηση των οδηγών

Υπόδειξη

Πριν τοποθετηθεί ο οδηγός στο πρέκι ή κάτω από την οροφή, θα πρέπει το πλαίσιο οδήγησης να μετατοπιστεί συνδεδεμένο (βλέπε κεφάλαιο 2.11.2) κατά περίφ. 20 cm από την τελική θέση κλεισίματος της πόρτας προς την κατεύθυνση της τελικής θέσης ανοίγματος της πόρτας. Αυτό δεν είναι πλέον δυνατό με συνδεδεμένο πλαίσιο, εφόσον εγκατασταθούν τα τελικά στοίκα και ο μηχανισμός κίνησης (βλέπε εικόνα **2.1**).

2.10 Συναρμολόγηση του οδηγού

Υπόδειξη

Για μηχανισμούς κίνησης σε υπόγεια και κοινά γκαράζ είναι απαραίτητο να στερεώσετε τον οδηγό με ένα δεύτερο εξάρτημα ανάρτησης κάτω από την οροφή του γκαράζ. Η συναρμολόγηση γίνεται όπως φαίνεται στην εικόνα **2.4a** και **2.5**.

2.11 Τρόποι λειτουργίας για τους οδηγούς

Υπάρχουν δύο διαφορετικοί τρόποι λειτουργίας για τους οδηγούς:

2.11.1 Χειροκίνητη λειτουργία (βλέπε εικόνα **4.1**)

Το πλαίσιο οδήγησης είναι αποσυνδεδεμένο από το συνδετήρα μάντα, δηλ. δεν υπάρχει άμεση σύνδεση μεταξύ της πόρτας και του μηχανισμού κίνησης, με αποτέλεσμα η πόρτα να μπορεί να μετακινείται με το χέρι. Για να αποσυνδέσετε το πλαίσιο οδήγησης, θα πρέπει να τραβήξετε το σχοινί της μηχανικής διάταξης κλειδώματος.

Υπόδειξη

Αν το πλαίσιο οδήγησης κατά την αποσύνδεση βρίσκεται στη θέση κλεισίματος, θα πρέπει να τραβήξετε το σχοινί της μηχανικής διάταξης κλειδώματος και να το κρατήσετε τραβηγμένο, έως ότου το πλαίσιο οδήγησης προωθηθεί στον οδηγό τόσο, ώστε να μην μπορεί πλέον να σκαλώσει στο τελικό στοίκα (περ. 3 cm διαδρομή πλαισίου). Για να μπορείτε να λειτουργείτε μόνιμα την πόρτα σε χειροκίνητη λειτουργία, θα πρέπει το σχοινί να είναι δεμένο στο πλαίσιο οδήγησης όπως φαίνεται στην εικόνα **4.2**.



ΠΡΟΣΟΧΗ

Όταν στις χώρες που ισχύει το πρότυπο **EN 13241-1** ο μηχανισμός κίνησης της γκαραζόπορτας εγκαθίσταται εκ των υστέρων σε μια **σπαστή πόρτα** της Hormann χωρίς **ασφάλεια ρήξης ελατηρίου (BR30)**, θα πρέπει ο υπεύθυνος συναρμολόγησης να τοποθετήσει και ένα συμπληρωματικό σετ στο πλαίσιο ολίσθησης. Αυτό το σετ αποτελείται από μια βίδα, η οποία ασφαλίσει το πλαίσιο οδήγησης έναντι ανεξέλεγκτης απασφάλισης, καθώς και μια πινακίδα για το μηχανισμό του σκοινιού, της οποίας οι εικόνες δείχνουν τον τρόπο χρήσης του πλαισίου οδήγησης στους δύο τρόπους λειτουργίας του οδηγού.

2.11.2 Αυτόματη λειτουργία (βλέπε εικόνα **6**)

Ο συνδετήρας μάντα είναι συνδεδεμένος στο πλαίσιο οδήγησης, δηλ. η πόρτα και ο μηχανισμός κίνησης συνδέονται μεταξύ τους, με αποτέλεσμα η πόρτα να μπορεί να μετακινείται με το μηχανισμό κίνησης. Για να προετοιμάσετε το πλαίσιο οδήγησης για τη σύνδεση, θα πρέπει να πατήσετε το πράσινο κουμπί. Στη συνέχεια θα πρέπει να μετακινήσετε τον μάντα προς την κατεύθυνση του πλαισίου οδήγησης, έως ότου ο συνδετήρας του μάντα προσδεθεί σε αυτό. ➤

**ΠΡΟΣΟΧΗ**

Κατά τη διάρκεια της κίνησης της πόρτας μην βάζετε τα δάκτυλά σας στον οδηγό → **Κίνδυνος τραυματισμού!**

2.12 Καθορισμός των τελικών θέσεων μέσω της συναρμολόγησης των τελικών στοπ

1) Το τελικό στοπ για την τελική θέση ανοίγματος πόρτας θα πρέπει να τοποθετηθεί μεταξύ του πλαισίου οδήγησης και του μηχανισμού κίνησης ελεύθερα στον οδηγό. Θα πρέπει να σπρώξετε την πόρτα με το χέρι στην τελική θέση ανοίγματος. Το τελικό στοπ μετακινείται έτσι στη σωστή θέση. Στη συνέχεια θα πρέπει να στερεώσετε το τελικό στοπ για την τελική θέση ανοίγματος πόρτας (δείτε εικόνα **5.1**).

Υπόδειξη

Αν η πόρτα στην τελική θέση ανοίγματος δεν φτάνει το πλήρες ύψος διέλευσης, μπορεί να αφαιρεθεί το τελικό στοπ, ώστε να χρησιμοποιηθεί το άλλο ενσωματωμένο τελικό στοπ (στην κεφαλή του μηχανισμού κίνησης).

2) Το τελικό στοπ για την τελική θέση κλεισίματος πόρτας θα πρέπει να τοποθετηθεί μεταξύ της πόρτας και του μηχανισμού κίνησης ελεύθερα στον οδηγό. Θα πρέπει κατόπιν να σπρώξετε την πόρτα με το χέρι στην τελική θέση κλεισίματος. Το τελικό στοπ μετακινείται έτσι κοντά στη σωστή θέση. Αφού φτάσει στη σωστή θέση κλεισίματος της πόρτας, θα πρέπει να σπρώξετε το τελικό στοπ περ. 1 cm προς την κατεύθυνση κλεισίματος πόρτας και στη συνέχεια να το στερεώσετε (δείτε εικόνα **5.2**).

Υπόδειξη

Αν η πόρτα δεν μετακινείται εύκολα με το χέρι στην τελική θέση ανοίγματος ή κλεισίματος πόρτας, προφανώς ο μηχανισμός της πόρτας θα είναι πολύ δυσκίνητος για τη λειτουργία με το μηχανισμό κίνησης γκαραζόπορτας και θα πρέπει να ελεγχθεί (δείτε κεφάλαιο 1.1.2!).

2.13 Τάση του οδοντωτού μίαντα

Η τάση του οδοντωτού μίαντα του οδηγού είναι εργοστασιακά ρυθμισμένη στη βέλτιστη τιμή. Στη φάση εκκίνησης και πέδησης ενδέχεται σε μεγάλες πόρτες να προκύψει σύντομη εκτροπή του μίαντα από το προφίλ του οδηγού. Ωστόσο, το φαινόμενο αυτό δεν συνεπάγεται τεχνικές επιπτώσεις και δεν επιδρά αρνητικά στη λειτουργία και τη διάρκεια ζωής του μηχανισμού κίνησης.

3 ΕΓΚΑΤΑΣΤΑΣΗ ΤΟΥ ΜΗΧΑΝΙΣΜΟΥ ΚΙΝΗΣΗΣ ΓΚΑΡΑΖΟΠΟΡΤΑΣ ΚΑΙ ΤΩΝ ΕΞΑΡΤΗΜΑΤΩΝ

3.1 Οδηγίες για ηλεκτρολογικές εργασίες

**ΠΡΟΣΟΧΗ**

Σε όλες τις ηλεκτρολογικές εργασίες θα πρέπει να προσέχετε τα παρακάτω σημεία:

- Οι ηλεκτρικές συνδέσεις θα πρέπει να εκτελούνται μόνο από ηλεκτρολόγους!
- Η ηλεκτρική εγκατάσταση από τον πελάτη θα πρέπει να συμφωνεί με τους εκάστοτε κανονισμούς προστασίας (230/240 V AC, 50/60 Hz)!
- Πριν από όλες τις εργασίες στο μηχανισμό κίνησης θα πρέπει να αποσυνδέεται το βύσμα από την πρίζα!
- Εξωτερική τάση στις κλέμμες σύνδεσης του συστήματος ελέγχου οδηγεί σε καταστροφή του ηλεκτρονικού συστήματος!

- Για την αποφυγή θλαθών, θα πρέπει να λάβετε υπόψη σας ότι τα καλώδια ελέγχου του μηχανισμού κίνησης (24 V DC) πρέπει να συνδεθούν σε ένα ξεχωριστό σύστημα εγκατάστασης με άλλα καλώδια τροφοδοσίας (230 V AC)!

3.2 Ηλεκτρική σύνδεση / κλέμμες σύνδεσης (δείτε εικόνα **8**)

Η πρόσβαση στις κλέμμες σύνδεσης γίνεται αν αφαιρεθεί το κάλυμμα του μηχανισμού κίνησης.

Υπόδειξη

Όλες οι κλέμμες σύνδεσης μπορούν να συνδεθούν πολλές φορές, ωστόσο τουλάχιστον 1 x 0,5 mm² και μέγ. 1 x 2,5 mm² (δείτε εικόνα **9**).

Στο δίαυλο BUS παρέχεται η δυνατότητα σύνδεσης των επιμέρους λειτουργιών.

3.3 Φωτισμός μηχανισμού κίνησης

**ΠΡΟΣΟΧΗ**

Η μικρότερη απόσταση από τη φωτιζόμενη επιφάνεια θα πρέπει να είναι τουλάχιστον 0,1 m (βλέπε εικόνα **7**).

3.4 Σύνδεση πρόσθετου εξοπλισμού / εξαρτημάτων

Υπόδειξη

Όλα τα εξαρτήματα επιτρέπεται να επιβαρύνουν το μηχανισμό κίνησης με **έως και 250 mA**.

3.5 Σύνδεση ενός εξωτερικού ασύρματου δέκτη*

Σε αυτόν το μηχανισμό κίνησης γκαραζόπορτας μπορεί επίσης να συνδεθεί ένας εξωτερικός δικάναλος δέκτης για τις λειτουργίες "παλμού" αλλά και "φωτισμού" ή "μερικού ανοίγματος". Το βύσμα αυτού του δέκτη συνδέεται στην αντίστοιχη υποδοχή (δείτε την εικόνα **8**). Αν οι δέκτες χρησιμοποιούν την ίδια συχνότητα θα πρέπει τα δεδομένα της ενσωματωμένης ασύρματης μονάδας να διαγραφούν οπωσδήποτε (δείτε στο κεφάλαιο 6.1.2).

Υπόδειξη

Το πλέγμα της κεραίας του εξωτερικού ασύρματου δέκτη δεν πρέπει να έρθει σε επαφή με αντικείμενα από μέταλλο (καρφιά, δοκούς, κ.λπ.). Ο βέλτιστος προσανατολισμός μπορεί να προσδιοριστεί με δοκιμές. Η ταυτόχρονη χρήση κινητών τηλεφώνων GSM 900 μπορεί να επηρεάσει την εμβέλεια του τηλεχειρισμού.

Σε περίπτωση δικάναλου δέκτη το πρώτο κανάλι είναι πάντα αυτό που έχει τη λειτουργία του ελέγχου της ακολουθίας των παλμών. Το δεύτερο κανάλι μπορεί να χρησιμοποιηθεί για την ενεργοποίηση του φωτισμού του μηχανισμού κίνησης ή για το μερικό άνοιγμα (δείτε κεφάλαιο 6.2.3).

3.6 Σύνδεση εξωτερικού παλμικού διακόπτη* για την έναρξη ή διακοπή κινήσεων της πόρτας

Ένας ή περισσότεροι διακόπτες με επαφείς (άνευ τάσης), π.χ. εσωτερικοί διακόπτες ή διακόπτες κλειδιού, μπορούν να συνδεθούν παράλληλα (δείτε εικόνα **10**).

3.7 Σύνδεση εσωτερικού διακόπτη IT3b* (δείτε εικόνα **11**)

3.7.1 Παλμικός διακόπτης για την έναρξη ή διακοπή κινήσεων την πόρτας (δείτε εικόνα **11.1**)

3.7.2 Διακόπτης φωτός για την ενεργοποίηση και απενεργοποίηση του φωτισμού στο μηχανισμό κίνησης (δείτε εικόνα **11.2**).

3.7.3 Διακόπτης για την ενεργοποίηση και απενεργοποίηση όλων των στοιχείων χειρισμού (δείτε εικόνα **11.3**)

3.8 Σύνδεση ενός φωτοκυττάρου 2 συρμάτων* (δυναμική)
Τα φωτοκύτταρα συνδέονται, όπως φαίνεται στην εικόνα **12**.

Υπόδειξη

Για τη συναρμολόγηση ενός φωτοκυττάρου πρέπει να λαμβάνονται υπόψη οι αντίστοιχες οδηγίες.

Μετά την ενεργοποίηση του φωτοκυττάρου ο μηχανισμός κίνησης σταματάει και ακολουθεί μια επιστροφή ασφαλείας της πόρτας στην τελική θέση ανοίγματος.

3.9 Σύνδεση μιας ελεγμένης επαφής βοηθητικής πόρτας*
Οι επαφές κλεισίματος που ενεργοποιούνται σύμφωνα με τη γείωση (0 V) θα πρέπει να συνδεθούν όπως φαίνεται στην εικόνα **13**.

3.10 Σύνδεση μιας ασφάλειας ακμών κλεισίματος*
Οι ασφάλειες ακμών κλεισίματος που ενεργοποιούνται με τη γείωση (0 V) θα πρέπει να συνδεθούν όπως φαίνεται στην εικόνα **14**. Μετά την ενεργοποίηση της ασφάλειας ακμών κλεισίματος ο μηχανισμός κίνησης σταματάει και η πόρτα επιστρέφει προς την κατεύθυνση του ανοίγματος της πόρτας.

3.11 Σύνδεση του προαιρετικού ρελέ HOR1* (δείτε εικόνα **15**)
Το προαιρετικό ρελέ HOR1 είναι απαραίτητο για τη σύνδεση εξωτερικής λυχνίας ή φανού σήμανσης.

3.12 Σύνδεση της πλακέτας προσαρμογής γενικής χρήσεως UAP1* (δείτε εικόνα **16**)
Η πλακέτα προσαρμογής γενικής χρήσεως UAP1 μπορεί να χρησιμοποιηθεί για τη σύνδεση εξαρτημάτων της σειράς 1, καθώς και εξαρτημάτων για τις αποκρίσεις τελικής θέσης "πόρτα ανοιχτή" και "πόρτα κλειστή".

4 ΕΝΑΡΞΗ ΛΕΙΤΟΥΡΓΙΑΣ ΤΟΥ ΜΗΧΑΝΙΣΜΟΥ ΚΙΝΗΣΗΣ

4.1 Γενικά

Το σύστημα ελέγχου του μηχανισμού κίνησης περιλαμβάνει 13 μενού, τα οποία προσφέρουν στο χρήστη πολυάριθμες λειτουργίες. Για να θέσετε το μηχανισμό κίνησης σε λειτουργία, απαιτούνται ωστόσο μόνο δύο μενού: η ευθυγράμμιση/ρύθμιση του τύπου της πόρτας (Μενού **J**) και ο προγραμματισμός της διαδρομής (Μενού **1**).

Υπόδειξη

Τα μενού **J**, **1**, **P** και **2** είναι μενού έναρξης λειτουργίας/επιλογής λειτουργίας και πελάτη. Τα μενού **3**, **4**, **5**, **6**, **7**, **8**, **9** και **A** είναι ειδικά μενού και μπορούν να τροποποιηθούν μόνο σε περίπτωση ανάγκης.

4.2 Επιλογή μενού

Η επιλογή μενού γίνεται με το πλήκτρο PRG. Με το πάτημα του πλήκτρου προχωράτε στο επόμενο μενού. Αφού φτάσετε στο μενού **P** στη συνέχεια επιστρέψετε ξανά στο μενού **0**.

Υπόδειξη

Τα μενού παραμένουν διαθέσιμα για περίπου 60 δευτερόλεπτα, κατόπιν επιστρέφετε ξανά στο μενού **0**.

4.3 Έναρξη λειτουργίας





Κατά την πρώτη έναρξη λειτουργίας το σύστημα ελέγχου εμφανίζει αυτόματα το μενού **J**. Μετά τη ρύθμιση του τύπου της πόρτας για να επιστρέψετε στο μενού **1** θα πρέπει να χρησιμοποιήσετε το πλήκτρο PRG. Μετά την ολοκλήρωση των διαδρομών ρύθμισης επιστρέφεται ξανά αυτόματα στο μενού **0** (κανονική λειτουργία).

4.4 Μενού J – Ευθυγράμμιση / ρύθμιση του τύπου της πόρτας (δείτε εικόνα **19**)

Υπόδειξη

Το μενού **J** είναι διαθέσιμο μόνο κατά την έναρξη της λειτουργίας ή μετά την επαναφορά των εργοστασιακών ρυθμίσεων (δείτε κεφάλαιο 4.6/εικόνα **32**).

Μέσω αυτού του μενού ο μηχανισμός κίνησης ρυθμίζεται το δυνατόν καλύτερα για την αντίστοιχη πόρτα. Για να αλλάξετε μια παράμετρο, θα πρέπει να πατήσετε το πλήκτρο PRG έως ότου αρχίσει να αναβοσβήνει γρήγορα η ένδειξη. Πατώντας το πλήκτρο ανοίγματος (↑) και το πλήκτρο κλεισίματος (↓) μπορείτε να μετακινήσετε μέσα στο μενού. Για να αλλάξετε την παράμετρο, θα πρέπει να επιλέξετε την παράμετρο που θέλετε να ρυθμίσετε. Στη συνέχεια θα πρέπει να πατήσετε το πλήκτρο PRG έως ότου αρχίσει να αναβοσβήνει και το δεκαδικό ψηφίο.

Ένδειξη	Μηχανισμός σε	Ενεργές ρυθμίσεις	
		Μενού 7	Μενού 9
	Σπαστή πόρτα	1, 2, 5	1, 3, 5, 9
	Περιτρεφόμενη πόρτα (πόρτα που περιστρέφεται προς τα έξω)	0, 2, 5	1, 3, 5, 8
	Ανατρεπόμενη πόρτα (πόρτα που ανατρέπεται προς τα μέσα)	1, 2, 5	0, 3, 6, 9
	Πλευρική σπαστή πόρτα, ...	1, 2, 5	1, 3, 5, 8, A

Υπόδειξη

Για πόρτες με φύλλα που ανοίγουν πρέπει να ρυθμιστεί η παράμετρος "3". Σε περίπτωση που πρέπει να μειωθούν οι ταχύτητες στις διαδρομές πόρτας, πρέπει να εκτελούνται οι αντίστοιχες ρυθμίσεις στα μενού **7** και **9**.

4.5 Μενού 1 – Διαδρομή ρύθμισης / Ρύθμιση του μηχανισμού κίνησης

Επιλέξτε με το πλήκτρο PRG το μενού **1**. Στο μενού αυτό προσαρμόζεται ο μηχανισμός κίνησης στην πόρτα. Για το σκοπό αυτό ρυθμίζεται αυτόματα και αποθηκεύεται το μήκος της διαδρομής, η απαιτούμενη ισχύς για το άνοιγμα και το κλείσιμο και ενδεχομένως οι συνδεδεμένες διατάξεις ασφαλείας.

4.5.1 Ρύθμιση των τελικών θέσεων και των συνδεδεμένων διατάξεων ασφαλείας (δείτε εικόνα **20**)

Υπόδειξη

Οι διατάξεις ασφαλείας πρέπει να συναρμολογούνται και να συνδέονται πριν από τη ρύθμιση του μηχανισμού κίνησης. Σε περίπτωση που συνδεθούν αργότερα περαιτέρω διατάξεις ασφαλείας, τότε απαιτείται ▶

για την **αυτόματη** ρύθμιση στο μηχανισμό κίνησης μια νέα διαδρομή εκμάθησης ή πρέπει να ρυθμιστεί **χειροκίνητα** στο μενού **4** η αντίστοιχη παράμετρος.

Πριν από την πρώτη διαδρομή ρύθμισης προς την κατεύθυνση κλεισίματος της πόρτας, ελέγχεται αν είναι συνδεδεμένες μία ή περισσότερες διατάξεις ασφαλείας. Αν συμβαίνει αυτό, ρυθμίζεται αυτόματα το αντίστοιχο μενού (μενού **4**).

Υπόδειξη

Το πλαίσιο οδήγησης πρέπει να είναι συνδεδεμένο (δείτε εικόνα **6**) και στην περιοχή λειτουργίας των διατάξεων ασφαλείας δεν επιτρέπεται να υπάρχουν εμπόδια!

Αν χρειάζεται, φέρτε το σύστημα ελέγχου σε λειτουργία ρύθμισης, μεταβαίνοντας με το πλήκτρο PRG στο μενού **1**. Στη οθόνη μετά το **1** εμφανίζεται ένα **L** που αναβοσβήνει:

- Πατήστε πρώτα το πλήκτρο ανοίγματος (↑), η πόρτα μετακινείται μέχρι την τελική θέση ανοίγματος.
- Κατόπιν πατήστε το πλήκτρο κλεισίματος (↓), η πόρτα μετακινείται μέχρι την τελική θέση κλεισίματος, στη συνέχεια ακολουθεί αυτόματα μια πλήρης διαδρομή ανοίγματος, κατόπιν εμφανίζεται στην οθόνη ένα **L** που αναβοσβήνει γρήγορα.
- Στη συνέχεια πατήστε ξανά το πλήκτρο κλεισίματος (↓). Αφού η πόρτα φτάσει στην τελική θέση κλεισίματος, ακολουθεί αυτόματα μια πλήρης διαδρομή ανοίγματος. Ο επόμενος κύκλος (ένα κλείσιμο και ένα άνοιγμα) εκτελείται αυτόματα από το μηχανισμό κίνησης.
- Αφού η πόρτα φτάσει στην τελική θέση κλεισίματος, αναβοσβήνει ένας αριθμός. Αυτός υποδεικνύει τη μέγιστη καταγεγραμμένη ισχύ.

Υπόδειξη

Οι ενδείξεις της μέγιστης καταγεγραμμένης ισχύος έχουν τις παρακάτω σημασίες:

- 0-2** μέγιστες αναλογίες ισχύος
- 3-9** μη ενδεδειγμένες αναλογίες ισχύος, το σύστημα πόρτα πρέπει να υποβληθεί σε έλεγχο ή/και συμπληρωματική ρύθμιση



ΠΡΟΣΟΧΗ

Μετά την ολοκλήρωση των διαδρομών θα πρέπει ο υπεύθυνος για την έναρξη της λειτουργίας να ελέγξει τη λειτουργία/τις λειτουργίες της διάταξης / των διατάξεων ασφαλείας, καθώς και τις ρυθμίσεις στο μενού **4**. **Στη συνέχεια η εγκατάσταση είναι έτοιμη για λειτουργία.**

Υπόδειξη

Ο κινητήρας στο μηχανισμό κίνησης γκαραζόπορτας είναι εξοπλισμένος με μια διάταξη θερμικής προστασίας από υπερβολικό φορτίο. Σε περίπτωση που εντός δύο λεπτών προκαλούνται 2-3 γρήγορες διαδρομές προς την κατεύθυνση ανοίγματος της πόρτας, αυτή η προστατευτική διάταξη μειώνει την ταχύτητα πορείας, δηλαδή οι διαδρομές προς την κατεύθυνση ανοίγματος της πόρτας και κλεισίματος αυτής πραγματοποιούνται με την ίδια ταχύτητα. Μετά από διάστημα ηρεμίας πάνω από δύο λεπτά εκτελείται η επόμενη διαδρομή προς την κατεύθυνση ανοίγματος της πόρτας πάλι με μεγάλη ταχύτητα.

4.6 Μηδενισμός του συστήματος ελέγχου / επαναφορά των εργοστασιακών ρυθμίσεων (δείτε εικόνα **32**).

Για να μηδενίσετε το σύστημα ελέγχου, θα πρέπει να ακολουθήσετε την παρακάτω διαδικασία:

1. Αποσυνδέστε το βύσμα από την πρίζα
2. Πατήστε το πλήκτρο PRG και κρατήστε το πατημένο
3. Συνδέστε το βύσμα στην πρίζα
4. Αφήστε το πλήκτρο PRG, μόλις εμφανιστεί η ένδειξη **C**
5. Ευθυγραμμίστε και ρυθμίστε το μηχανισμό κίνησης

Υπόδειξη

Διατηρήστε τους ρυθμισμένους ασύρματους κωδικούς (παλμική λειτουργία / φωτισμός / μερικό άνοιγμα).

5 ΠΟΜΠΟΣ ΧΕΙΡΟΣ (δείτε εικόνα **21**)

- ① Λυχνία
- ② Πλήκτρα χειρισμού
- ③ Καπάκι θήκης μπαταρίας
- ④ Μπαταρία
- ⑤ Πλήκτρο μηδενισμού
- ⑥ Βάση στήριξης πομπού χειρός

5.1 Σημαντικές οδηγίες για τη χρήση του πομπού χειρός

Για την έναρξη λειτουργίας του τηλεχειρισμού θα πρέπει να χρησιμοποιούνται αποκλειστικά γνήσια εξαρτήματα!



ΠΡΟΣΟΧΗ

Αν δεν υπάρχει ξεχωριστή είσοδος για το γκαράζ, κάθε αλλαγή ή επέκταση θα πρέπει να γίνεται από προγραμματισμούς μέσα στο γκαράζ! Κατά τον προγραμματισμό και την επέκταση του τηλεχειρισμού θα πρέπει να προσέχετε ώστε να μην υπάρχουν άτομα και αντικείμενα στην περιοχή κίνησης της πόρτας. Μετά τον προγραμματισμό ή την επέκταση του τηλεχειρισμού θα πρέπει να διεξαχθεί έλεγχος της λειτουργίας!

Υπόδειξη

Οι τοπικές συνθήκες ενδεχομένως να επηρεάζουν την εμβέλεια του τηλεχειρισμού!



ΠΡΟΣΟΧΗ

Οι πομποί χειρός δεν πρέπει να φτάνουν στα χέρια των παιδιών! Επιτρέπεται να χρησιμοποιούνται μόνο από άτομα που είναι εξοικειωμένα με τον τρόπο λειτουργίας του τηλεχειρισμού του συστήματος πόρτας! Ο χειρισμός του μόνο από χειρός θα πρέπει γενικά να γίνεται έχοντας οπτική επαφή με την πόρτα! Μπορείτε να περάσετε από το άνοιγμα ενός τηλεχειριζόμενου συστήματος πόρτας μόνο εφόσον η γκαραζόπορτα βρίσκεται στην τελική θέση ανοίγματος!

Υπόδειξη

Ο πομπός χειρός θα πρέπει να προστατεύεται από τα παρακάτω:

- απευθείας ηλιακή ακτινοβολία (επιτρ. θερμοκρασία περιβάλλοντος: - 20 °C έως +60 °C)
- Υγρασία
- Σκόνη

Η μη τήρηση των παραπάνω μπορεί να έχει αρνητικές συνέπειες στη λειτουργία!

5.2 Επαναφορά του εργοστασιακού κωδικού (δείτε εικόνα 21)

Υπόδειξη

Τα παρακάτω βήματα χειρισμού είναι απαραίτητα μόνο για τη διόρθωση λανθασμένων προγραμματισμών.

1. Στη θέση κωδικού κάθε πλήκτρου του τηλεχειριστηρίου, μπορεί να προγραμματιστεί εκ νέου ο αυθεντικός κωδικός του κατασκευαστή ή άλλος κωδικός.
1. Ανοίξτε το καπάκι της θήκης των μπαταριών - στην πλακέτα διακρίνεται ένα μικρό πλήκτρο.
2. Πιέστε προσεκτικά το πλήκτρο  με ένα αμβλύ αντικείμενο και κρατήστε το πατημένο.

Υπόδειξη

Μη χρησιμοποιήσετε μυτερά αντικείμενα. Η υπερβολική πίεση θα καταστρέψει το πλήκτρο.

3. Πατήστε και κρατήστε πατημένα τα επιθυμητά πλήκτρα χειρισμού, τα οποία πρέπει να κωδικοποιηθούν. Η λυχνία του πομπού αναβοσβήνει αργά.
4. Εάν πιεστεί το μικρό πλήκτρο έως το τέλος του διαστήματος αυτού, στο πλήκτρο χειρισμού επαναφέρεται ο αυθεντικός κωδικός του κατασκευαστή και η ενδεικτική λυχνία αρχίζει να αναβοσβήνει πιο γρήγορα.
5. Κλείστε το καπάκι της θήκης των μπαταριών.
6. Προγραμματίστε ξανά τους δέκτες.





6 ΕΠΙΛΟΓΗ ΛΕΙΤΟΥΡΓΙΑΣ

Υπόδειξη

Στα μενού που αποτελούνται από περισσότερες περιοχές παραμέτρων, μπορείτε να ενεργοποιείτε μία παράμετρο ανά περιοχή.

6.1 ΜΕΝΟΥ Ρ

Στο μενού αυτό μπορούν να ρυθμιστούν οι ασύρματοι κωδικοί του ελέγχου ακολουθίας παλμών (παράμετρος **0**, δείτε εικόνα 22.1), της λειτουργίας φωτισμού (παράμετρος **1**, δείτε εικόνα 22.2) και του μερικού ανοίγματος (παράμετρος **2**, δείτε εικόνα 22.3). Εκτός αυτών, μπορεί στο μενού αυτό να ρυθμιστεί η θέση μερικού ανοίγματος (παράμετρος **3**), καθώς και το όριο αναστροφής "Ασφάλεια ακμών κλεισίματος / προπορευόμενο φωτοκύτταρο" (παράμετρος **4**).

Ένδειξη	Ασύρματη	Λειτουργία
	Κανάλι 1	Παλμός
	Κανάλι 2	Φωτισμός
	Κανάλι 3	Μερικό
	—	Ρύθμιση θέσης μερικού ανοίγματος
	—	Όριο αναστροφής "Ασφάλεια ακμών κλεισίματος / προπορευόμενο φωτοκύτταρο" (Η ασφάλεια ακμών κλεισίματος είναι προρυθμισμένη)

6.1.1 Ρύθμιση ενός ασύρματου κωδικού στον εσωτερικό ασύρματο δέκτη (δείτε εικόνα 22.1/22.2/22.3)

Υπόδειξη

Ανά λειτουργία μπορούν να ρυθμιστούν έως και 12 διαφορετικοί κωδικοί.



1. Επιλέξτε το μενού **P**
2. Επιλέξτε την παράμετρο **0**, 1 ή 2
3. Πατήστε το πλήκτρο PRG, έως ότου αρχίσει να αναβοσβήνει αργά το δεκαδικό σημείο
4. Αν πατήσετε ένα πλήκτρο του πομπού χειρός και ο δέκτης αναγνωρίσει αυτόν τον εκπεμπόμενο κωδικό, η ένδειξη αναβοσβήνει γρήγορα
5. Ο κωδικός προγραμματίζεται και αποθηκεύεται
6. Ο μηχανισμός κίνησης παραμένει στην παράμετρο που επιλέχθηκε από το μενού **P**

Μεταβείτε με το πλήκτρο PRG στην κανονική λειτουργία (μενού **0**).

Υπόδειξη

Σε περίπτωση που οριστεί ο ίδιος ασύρματος κωδικός για δύο διαφορετικές λειτουργίες, ο κωδικός για τη λειτουργία που ρυθμίστηκε πρώτη θα διαγραφεί και θα ισχύσει ο πιο πρόσφατα ορισθείς κωδικός.

6.1.2 Διαγραφή όλων των ασύρματων κωδικών μιας λειτουργίας



1. Επιλέξτε το μενού **P**
2. Επιλέξτε την παράμετρο **0**, 1 ή 2
3. Πατήστε το πλήκτρο PRG, έως ότου αρχίσει να αναβοσβήνει το δεκαδικό σημείο
4. Πατήστε το πλήκτρο ανοίγματος () και το πλήκτρο κλεισίματος () ταυτόχρονα
5. Το δεκαδικό σημείο σταματά να αναβοσβήνει. Όλοι οι κωδικοί της αντίστοιχης λειτουργίας διαγράφονται.

6.1.3 Ρύθμιση της θέσης μερικού ανοίγματος

(δείτε εικόνα 22.4).

Υπόδειξη

Η ρύθμιση της θέσης μερικού ανοίγματος είναι δυνατή εφόσον έχει ρυθμιστεί ο μηχανισμός κίνησης.

Στο μενού **P** μπορεί να ρυθμιστεί η θέση μερικού ανοίγματος μέσω της παραμέτρου **3**. Η ένδειξη αναβοσβήνει αργά. Το πλήκτρο PRG πρέπει να πατηθεί έως ότου αρχίσει να αναβοσβήνει το δεκαδικό σημείο. Τότε ενεργοποιείται η παράμετρος. Μέσω του πλήκτρου ανοίγματος () και του πλήκτρου κλεισίματος () είναι δυνατός ο χειρισμός της πόρτας σε λειτουργία deadman (ασφαλείας). Όταν η πόρτα φτάσει στην επιθυμητή θέση, θα πρέπει να πατήσετε το πλήκτρο PRG, έως ότου αρχίσει να αναβοσβήνει γρήγορα η ένδειξη. Το δεκαδικό σημείο σβήνει και η ένδειξη αναβοσβήνει αργά.

Υπόδειξη

Η περιοχή ρύθμισης της θέσης μερικού ανοίγματος βρίσκεται πριν από την τελική θέση ανοίγματος της πόρτας έως περ. 120 mm (διαδρομή πλαισίου) πριν από το κλείσιμο της πόρτας. Η εργοστασιακή στάνταρ ρύθμιση είναι περ. 260 mm (διαδρομή πλαισίου) πριν από την τελική θέση κλεισίματος της πόρτας.

6.1.4 Ρύθμιση του ορίου αναστροφής "Ασφάλεια ακμών κλεισίματος / προπορευόμενο φωτοκύτταρο" (δείτε εικόνα 22.5)

Υπόδειξη

Η ρύθμιση του ορίου αναστροφής "Ασφάλεια ακμών κλεισίματος / προπορευόμενο φωτοκύτταρο" είναι δυνατή μόνο όταν ο μηχανισμός κίνησης είναι ρυθμισμένος και ενεργοποιημένος στο μενού 4 της παραμέτρου 3 ή 4.

Στο μενού **P** πρέπει να ρυθμιστεί το όριο αναστροφής "Ασφάλεια ακμών κλεισίματος / προπορευόμενο φωτοκύτταρο" μέσω της παραμέτρου **4**. Το όριο αναστροφής "Ασφάλεια ακμών κλεισίματος / προπορευόμενο φωτοκύτταρο" είναι προρυθμισμένο για την ασφάλεια ακμών κλεισίματος πριν την τελική θέση κλεισίματος της πόρτας.

Η παράμετρος **4** επιλέγεται και ενεργοποιείται, δηλ. θα πρέπει να πατήσετε το πλήκτρο PRG έως ότου να ανάψει το δεκαδικό σημείο. Με το πλήκτρο ανοίγματος (↑) ο μηχανισμός κίνησης μετακινεί την πόρτα στη θέση ανοίγματος.

Στη συνέχεια τοποθετείται στο μέσο της πόρτας ένα σώμα ελέγχου (έως 300 x 50 x 16,25 mm, π.χ. ένα σπαστό μέτρο) έτσι ώστε με το μικρότερο μήκος πλευράς του να βρίσκεται επάνω στο δάπεδο και στην περιοχή του προπορευόμενου φωτοκυττάρου. Κατόπιν πατήστε το πλήκτρο κλεισίματος (↓). Η πόρτα κινείται έως ότου το σώμα ελέγχου αναγνωριστεί από τη διάταξη ασφαλείας. Η θέση αποθηκεύεται και ελέγχεται αν είναι αληθοφανής. Ο μηχανισμός κίνησης αναστρέφει την κίνηση της πόρτας. Αν η διαδικασία ήταν επιτυχής, η ένδειξη αναβοσβήνει γρήγορα. Στη συνέχεια εμφανίζεται η παράμετρος να αναβοσβήνει αργά χωρίς δεκαδικό σημείο. Μεταβείτε με το πλήκτρο PRG στην κανονική λειτουργία (μενού 0).

6.2 Μενού 2

Επιλέξτε με το πλήκτρο PRG το μενού **2**. Μετά την επιλογή, ο αριθμός μενού παραμένει για λίγο στην οθόνη. Στη συνέχεια η ενεργή παράμετρος μενού (διάρκεια συνέχισης φωτισμού) εμφανίζεται με το δεκαδικό σημείο να αναβοσβήνει γρήγορα. Πατώντας το πλήκτρο ανοίγματος (↑) και το πλήκτρο κλεισίματος (↓) μπορείτε να μετακινήσετε μέσα στο μενού. Για να αλλάξετε την παράμετρο, θα πρέπει να επιλέξετε την παράμετρο που θέλετε να ρυθμίσετε. Στη συνέχεια θα πρέπει να πατήσετε το πλήκτρο PRG έως ότου αρχίσει να αναβοσβήνει και το δεκαδικό ψηφίο. Μεταβείτε με το πλήκτρο PRG στην κανονική λειτουργία (μενού 0).

6.2.1 Ρύθμιση του φωτισμού μηχανισμού κίνησης - Διάρκεια συνέχισης φωτισμού (δείτε εικόνα 23.1)

Το μενού **2** επηρεάζει το εσωτερικό ρελέ φωτισμού. Μόλις η πόρτα τεθεί σε κίνηση, ενεργοποιείται το ρελέ φωτισμού, εφόσον έχει επιλεγεί παράμετρος μεγαλύτερη από **0 (1-5)**. Μόλις η πόρτα ολοκληρώσει τη διαδρομή της, ο φωτισμός του μηχανισμού κίνησης παραμένει ενεργός για το ρυθμισμένο χρονικό διάστημα (διάρκεια συνέχισης φωτισμού).



ΠΡΟΣΟΧΗ

Μην αγγίζετε τον ανακλαστικό λαμπτήρα ψυχρού φωτός, όταν είναι ενεργοποιημένος ή αμέσως αφού απενεργοποιηθεί → **Κίνδυνος εγκαυμάτων!**

6.2.2 Ρύθμιση του φωτισμού μηχανισμού κίνησης – Ασύρματος, εξωτερικός διακόπτης (δείτε εικόνα 23.2)

Με τις παραμέτρους **6-9** μπορεί να ρυθμιστεί η διάρκεια του φωτισμού του μηχανισμού κίνησης, ο οποίος μπορεί

να ενεργοποιηθεί μέσω του εξωτερικού διακόπτη, που ρυθμίζεται μέσω ασύρματου, καθώς και ενός εξωτερικού διακόπτη (π.χ. εσωτερικός διακόπτης IT3b). Ο φωτισμός μηχανισμού κίνησης μπορεί να απενεργοποιείται ακόμα και πρόωρα μέσω των ίδιων των στοιχείων χειρισμού (ασύρματος ή εξωτερικός διακόπτης).

6.2.3 Εξωτερικός ασύρματος δέκτης – Λειτουργία του 2^{ου} καναλιού (βλέπε εικόνα 23.3)

Αν υπάρχει συνδεδεμένος ένα δικάναλος ασύρματος δέκτης στο μηχανισμό κίνησης, μπορεί να επιλεγεί αν το δεύτερο κανάλι πρέπει να χρησιμοποιηθεί για την ενεργοποίηση του **φωτισμού του μηχανισμού κίνησης** (παράμετρος **A**).

Υπόδειξη

Κατά τη διάρκεια της κίνησης της πόρτας δεν είναι δυνατή η ενεργοποίηση και απενεργοποίηση του φωτισμού!

Αν χρησιμοποιηθεί ο εξωτερικός δικάναλος ασύρματος δέκτης για το **μερικό άνοιγμα**, θα πρέπει να ενεργοποιηθεί η παράμετρος **b**.

Ένδειξη	Λειτουργία
Διάρκεια συνέχισης φωτισμού του μηχανισμού κίνησης	
	μη ενεργό
	1 λεπτό
	2 λεπτά
	3 λεπτά
	4 λεπτά
	5 λεπτά
Φωτισμός μηχανισμού κίνησης, ασύρματος, εξωτερικός διακόπτης	
	μη ενεργό
	5 λεπτά
	10 λεπτά
	15 λεπτά
Ασύρματος - λειτουργία του 2 ^{ου} καναλιού	
	Φωτισμός μηχανισμού κίνησης
	Μερικό άνοιγμα

Μεταβείτε με το πλήκτρο PRG στην κανονική λειτουργία (μενού 0).

6.3 Μενού 0 – Κανονική λειτουργία

Ο μηχανισμός κίνησης γκαραζόπορτας λειτουργεί στην κανονική λειτουργία με τον έλεγχο ακολουθίας παλμών, ο οποίος ενεργοποιείται μέσω ενός εξωτερικού διακόπτη, ή ενός ρυθμισμένου ασύρματου κωδικού:

1. παλμός: Η πόρτα κινείται προς την κατεύθυνση μιας τελικής θέσης.
2. παλμός: Η πόρτα σταματάει.
3. παλμός: Η πόρτα κινείται στην αντίθετη κατεύθυνση.
4. παλμός: Η πόρτα σταματάει.
5. παλμός: Η πόρτα κινείται προς την κατεύθυνση της τελικής θέσης που επιλέχθηκε με τον 1^ο παλμό.

κ.ο.κ.

6.3.1 Συμπεριφορά του μηχανισμού κίνησης της γκαραζόπορτας μετά από 2-3 διαδοχικές γρήγορες διαδρομές ανοίγματος**Υπόδειξη**

Ο κινητήρας στο μηχανισμό κίνησης γκαραζόπορτας είναι εξοπλισμένος με μια διάταξη θερμικής προστασίας από υπερβολικό φορτίο. Σε περίπτωση που εντός δύο λεπτών προκαλούνται 2-3 γρήγορες διαδρομές προς την κατεύθυνση ανοίγματος της πόρτας, αυτή η προστατευτική διάταξη μειώνει την ταχύτητα πορείας, δηλαδή οι διαδρομές προς την κατεύθυνση ανοίγματος της πόρτας και κλεισίματος αυτής πραγματοποιούνται με την ίδια ταχύτητα. Μετά από διάστημα ηρεμίας πάνω από δύο λεπτά εκτελείται η επόμενη διαδρομή προς την κατεύθυνση ανοίγματος της πόρτας πάλι με μεγάλη ταχύτητα.

7 ΕΙΔΙΚΑ ΜΕΝΟΥ**7.1 Επιλογή των ειδικών μενού**

Για πρόσβαση στα ειδικά μενού (μενού 3 – μενού A), θα πρέπει στο μενού 2 να πατήσετε ταυτόχρονα το πλήκτρο ανοίγματος (↑) και το πλήκτρο κλεισίματος (↓). Τα ειδικά μενού μπορούν να επιλεγούν μέσω του πλήκτρου PRG.

7.2 Γενικές πληροφορίες για τα ειδικά μενού

(Μενού 3 – Μενού A)

Μετά την επιλογή, ο αριθμός μενού παραμένει για λίγο στην οθόνη. Στη συνέχεια η πρώτη ενεργή παράμετρος μενού εμφανίζεται να αναβοσβήνει αργά. Πατώντας το πλήκτρο ανοίγματος (↑) και το πλήκτρο κλεισίματος (↓) μπορείτε να μετακινήστε μέσα στο μενού. Η παράμετρος ή οι παράμετροι που είναι ενεργές, εμφανίζονται μέσω του δεκαδικού σημείου που αναβοσβήνει.

Για να αλλάξετε μια παράμετρο, θα πρέπει να πατήσετε το πλήκτρο PRG έως ότου αρχίσει να αναβοσβήνει γρήγορα η ένδειξη. Πατώντας το πλήκτρο ανοίγματος (↑) και το πλήκτρο κλεισίματος (↓) μπορείτε να μετακινήστε στα μενού.

Η παράμετρος που είναι ενεργή, επισημαίνεται από το δεκαδικό σημείο που ανάβει. Αν χρειάζεται να ενεργοποιηθεί μια παράμετρος, θα πρέπει να πατήσετε το πλήκτρο PRG έως ότου ανάψει το δεκαδικό σημείο. Αν αφήσετε το πλήκτρο PRG πρόωφα, θα μεταβείτε στο επόμενο μενού. Αν στη ρυθμισμένη κατάσταση του μηχανισμού κίνησης δεν πατηθεί κανένα πλήκτρο, το σύστημα ελέγχου αλλάζει αυτόματα σε κανονική λειτουργία (μενού 0).

7.2.1 Ένδειξη 7 τμημάτων κατά την εναλλαγή από το μενού πελάτη στα ειδικά μενού**Υπόδειξη**











Κατά την εναλλαγή στα ειδικά μενού, μπορεί να αναβοσβήνει σε συνάρτηση με την τρέχουσα ρύθμιση στο μενού 2, ένας αριθμός μεταξύ "0" και "6" στην ένδειξη 7 τμημάτων.

7.2.2 Ένδειξη 7 τμημάτων μετά από επιλογή ενός ειδικού μενού**Υπόδειξη**

Μετά από την επιλογή ενός ειδικού μενού μπορεί ανάλογα με το μενού να αναβοσβήνει ένας αριθμός μεταξύ 0... 9 στην ένδειξη 7 τμημάτων. Ο αριθμός αυτός εμφανίζει την (πρώτη) ενεργή παράμετρο.

7.3 ΜΕΝΟΥ 3 – Αυτόματη παροχή (βλέπε εικόνα 24)**Υπόδειξη**

Η αυτόματη παροχή μπορεί να ενεργοποιηθεί μόνο εφόσον είναι ενεργή τουλάχιστον μία διάταξη ασφαλείας (μενού 4).

Ένδειξη	Αυτόματη παροχή
	μη ενεργή
	μετά από 10 δευτερόλεπτα
	μετά από 20 δευτερόλεπτα
	μετά από 30 δευτερόλεπτα
	μετά από 45 δευτερόλεπτα
	μετά από 60 δευτερόλεπτα
	μετά από 90 δευτερόλεπτα
	μετά από 120 δευτερόλεπτα
	μετά από 150 δευτερόλεπτα
	μετά από 180 δευτερόλεπτα

Υπόδειξη

Αν ο μηχανισμός κίνησης λάβει κατά το αυτόματο κλείσιμο (μενού 3, παράμετρος μεγαλύτερη του 0) έναν παλμό, τότε η πόρτα σταματάει και ξεκινάει ξανά.

Μεταβείτε με το πλήκτρο PRG στην κανονική λειτουργία (μενού 0).

7.4 ΜΕΝΟΥ 4 – Διατάξεις ασφαλείας (βλέπε εικόνα 25)

Ένδειξη	Λειτουργία
Φωτοκυτόταρο	
	μη διαθέσιμο
	διαθέσιμο (με δυναμικό έλεγχο)
Ασφάλεια ακμών κλεισίματος / προπορευόμενο φωτοκυτόταρο χωρίς έλεγχο	
	μη διαθέσιμο
	διαθέσιμο
Ασφάλεια ακμών κλεισίματος / προπορευόμενο φωτοκυτόταρο με έλεγχο	
	διαθέσιμο
Επαφή βοηθητικής πόρτας με έλεγχο	
	μη διαθέσιμο
	διαθέσιμο

**ΠΡΟΣΟΧΗ**

Οι διατάξεις ασφαλείας χωρίς έλεγχο πρέπει να ελέγχονται κάθε εξάμηνο.

Μεταβείτε με το πλήκτρο PRG στην κανονική λειτουργία (μενού 0).

7.5 ΜΕΝΟΥ 5 – Ρύθμιση του χρόνου προειδοποίησης, του προαιρετικού ρελέ (έξτρα εξοπλισμός) και της ένδειξης συντήρησης (βλέπε εικόνα 26)

7.5.1 Ένδειξη συντήρησης

Αν η ένδειξη συντήρησης (παράμετρος **A**) είναι ενεργοποιημένη, ο φωτισμός του μηχανισμού κίνησης αναβοσβήνει στο τέλος μιας διαδρομής της πόρτας, όταν σημειωθεί υπέρβαση του προδιαγεγραμμένου διαστήματος συντήρησης – για τη συντήρηση του συστήματος πόρτας –. Η ένδειξη συντήρησης μπορεί να μηδενιστεί, όταν εκτελείται μια διαδρομή ρύθμισης.

7.5.2 Επισκόπηση του διαστήματος συντήρησης

Μηχανισμός κίνησης για μονά / δίπλα γκαράζ

Χρόνος λειτουργίας 1 έτος ή 2.000 κύκλοι της πόρτας

Μηχανισμός κίνησης για υπόγεια και κοινά γκαράζ

Χρόνος λειτουργίας 1 έτος ή 10.000 κύκλοι της πόρτας

Ένδειξη	Λειτουργία
Χρόνος προειδοποίησης / εξωτερικά με προαιρετικό ρελέ	
	μη ενεργό
	5 δευτερόλεπτα
	10 δευτερόλεπτα
Προαιρετικό ρελέ (έξτρα εξοπλισμός)	
	μη ενεργό
	Το ρελέ χρονίζει κατά τη διάρκεια του χρόνου προειδοποίησης και της διαδρομής της πόρτας
	Το ρελέ είναι ενεργοποιημένο κατά τη διάρκεια της διαδρομής της πόρτας και του χρόνου προειδοποίησης.
	Το ρελέ ενεργοποιείται μαζί με το φωτισμό του μηχανισμού κίνησης. Κατά τη διάρκεια του χρόνου προειδοποίησης είναι ενεργό, όταν στο μενού 2 είναι ενεργοποιημένες οι παράμετροι 1-5
	Το ρελέ είναι ενεργοποιημένο κατά τη διάρκεια της διαδρομής της πόρτας
	Το ρελέ ενεργοποιείται κατά την έναρξη της διαδρομής ή του χρόνου προειδοποίησης για 1 δευτερόλεπτο π.χ. ένας παλμός ολίσθησης για την ενεργοποίηση ενός αυτόματου μηχανισμού κλιμακοστασίου με 100% ED
Ένδειξη συντήρησης	
	μη ενεργό
	ενεργό

Μεταβείτε με το πλήκτρο PRG στην κανονική λειτουργία (μενού 0).

7.6 ΜΕΝΟΥ 6 – Περιορισμός ισχύος κατά την κίνηση προς στην κατεύθυνση κλεισίματος της πόρτας (βλέπε εικόνα 27)

Στο μενού αυτό μπορεί να ρυθμιστεί η ευαισθησία του αυτόματου περιορισμού ισχύος για το κλείσιμο (εργοστασιακή ρύθμιση: Παράμετρος 4).

Υπόδειξη

Μια αύξηση της τιμής ισχύος (παράμετρος μεγαλύτερη από 4) είναι δυνατή μόνο όταν στο μενού J έχει επιλεγεί η παράμετρος 3.

**ΠΡΟΣΟΧΗ**

Δεν θα έπρεπε να ρυθμίζονται άσκοπα υψηλές βαθμίδες, διότι πολύ υψηλά ρυθμισμένη ισχύς μπορεί να οδηγήσει σε υλικές ζημιές ή τραυματισμό ατόμων.

Σε πόρτες που κινούνται ιδιαίτερα εύκολα μπορεί να επιλεγεί μια χαμηλότερη τιμή, αν πρέπει να αυξηθεί η ευαισθησία απέναντι στα εμπόδια. Μεταβείτε με το πλήκτρο PRG στην κανονική λειτουργία (μενού 0).

7.6.1 Έλεγχος των δυνάμεων προς την κατεύθυνση κλεισίματος της πόρτας







Κατά την τροποποίηση των ρυθμίσεων από το μενού **6**, πρέπει να τηρούνται οι τιμές ισχύος υπό την έννοια του προτύπου EN 12453 προς την κατεύθυνση κλεισίματος πόρτας, δηλαδή στη συνέχεια πρέπει να διεξάγεται έλεγχος.

7.7 Μενού 7 – Συμπεριφορά κατά την κίνηση προς στην κατεύθυνση κλεισίματος της πόρτας (βλέπε εικόνα 28)

Στο μενού αυτό μπορεί να ρυθμιστεί η αυτόματη απελευθέρωση ψάντα, η συμπεριφορά πέδησης και η ταχύτητα στην τελική θέση κλεισίματος πόρτας.

Υπόδειξη

Μετά την αλλαγή του μενού ενδεχομένως να απαιτηθεί μια διαδρομή ρύθμισης.

Ένδειξη	Λειτουργία
Ομαλό σταμάτημα	
	Μεγάλη διάρκεια
	Μικρή διάρκεια
Απελευθέρωση	
	Αυτόματα
	Μεγάλη διάρκεια
Ταχύτητα	
	Αργά
	Κανονικά

Μεταβείτε με το πλήκτρο PRG στην κανονική λειτουργία (μενού **0**).

7.8 Μενού 8 – Περιορισμός ισχύος κατά την κίνηση προς στην κατεύθυνση κλεισίματος της πόρτας (βλέπε εικόνα 29)

Στο μενού αυτό μπορεί να ρυθμιστεί η ευαισθησία του αυτόματου περιορισμού ισχύος για το άνοιγμα (εργοστασιακή ρύθμιση: Παράμετρος **4**).

Υπόδειξη

Μια αύξηση της τιμής ισχύος (παράμετρος μεγαλύτερη από **4**) είναι δυνατή μόνο όταν στο μενού **J** έχει επιλεγεί η παράμετρος **3**.

**ΠΡΟΣΟΧΗ**

Δεν θα έπρεπε να ρυθμίζονται άσκοπα υψηλές βαθμίδες, διότι πολύ υψηλά ρυθμισμένη ισχύς μπορεί να οδηγήσει σε υλικές ζημιές ή τραυματισμό ατόμων.

Σε πόρτες που κινούνται ιδιαίτερα εύκολα μπορεί να επιλεγεί μια χαμηλότερη τιμή, αν πρέπει να αυξηθεί η ευαισθησία απέναντι στα εμπόδια.

Μεταβείτε με το πλήκτρο PRG στην κανονική λειτουργία (μενού **0**).

7.8.1 Έλεγχος των δυνάμεων προς την κατεύθυνση ανοίγματος της πόρτας

Κατά την τροποποίηση των ρυθμίσεων από το μενού **8**, πρέπει να τηρούνται οι τιμές ισχύος υπό την έννοια του προτύπου EN 12453 προς την κατεύθυνση κλεισίματος πόρτας, δηλαδή στη συνέχεια πρέπει να διεξάγεται έλεγχος.

7.9 MENOY 9 – Συμπεριφορά κατά την κίνηση προς στην κατεύθυνση ανοίγματος της πόρτας (βλέπε εικόνα 30)

Στο μενού αυτό μπορεί να ρυθμιστεί η αυτόματη απελευθέρωση ψάντα και η συμπεριφορά πέδησης στην τελική θέση ανοίγματος πόρτας.

Υπόδειξη

Μετά την αλλαγή του μενού ενδεχομένως να απαιτηθεί μια δζαδρομή ρύθμισης.

Ένδειξη	Λειτουργία
Ομαλό σταμάτημα	
	Εξαιρετικά μεγάλη διάρκεια
	Μεγάλη διάρκεια
	Μικρή διάρκεια
Απελευθέρωση	
	Αυτόματα
	Μικρή διάρκεια
Ομαλή εκκίνηση από την τελική θέση κλεισίματος της πόρτας	
	Μικρή διάρκεια
	Μεγάλη διάρκεια
Ταχύτητα	
	Αργά
	Κανονικά
	Γρήγορα
Αντίδραση κατά τον περιορισμό ισχύος	
	Σταμάτημα
	βραχύχρονη ανατροπή







Υπόδειξη

- Παράμετροι **0** και **6**: Οι παράμετροι αυτές είναι προσαρμωσμένες στα χαρακτηριστικά των ανατρεπόμενων πορτών.
- Παράμετροι **A** και **b**: Οι παράμετροι αυτές πρέπει να ρυθμιστούν, όταν στο μενού **J** επιλεγεί η παράμετρος **3**. Διαφορετικά στο μενού αυτό είναι ενεργή η παράμετρος **A**.
- Παράμετρος **b**: Αν κατά τη διάρκεια του ανοίγματος της πόρτας προκύψει το σφάλμα **5** (περιορισμός ισχύος), η πόρτα κινείται λίγο (περίπου 10 cm διαδρομή πλαισίου) στην αντίθετη κατεύθυνση και στη συνέχεια σταματάει.

Μεταβείτε με το πλήκτρο PRG στην κανονική λειτουργία (μενού **0**).

7.10 Μενού A – Μέγιστη ισχύς (βλέπε εικόνα **31**)

Στο μενού αυτό ρυθμίζεται η ισχύς του περιορισμού ισχύος.

Ένδειξη	Μέγιστη ισχύς του περιορισμού ισχύος
	
	
	

Υπόδειξη

Μια αύξηση της τιμής ισχύος (Παράμετρος μεγαλύτερη από **0**) είναι δυνατή μόνο, όταν στο μενού **J** επιλέγεται η παράμετρος **3**.

Μεταβείτε με το πλήκτρο PRG στην κανονική λειτουργία (μενού **0**).

8 ΜΗΝΥΜΑΤΑ ΣΦΑΛΜΑΤΟΣ ΚΑΙ ΠΡΟΕΙΔΟΠΟΙΗΣΗΣ (βλέπε σελίδα 109)**9 ΑΠΟΣΥΝΑΡΜΟΛΟΓΗΣΗ**

Φροντίστε για την αποσυναρμολόγηση και τη σωστή αποκομιδή του μηχανισμού κίνησης της γκαραζόπορτας από έναν ειδικό.

10 ΟΡΟΙ ΕΓΓΥΗΣΗΣ**Διάρκεια εγγύησης**

Πέρα από τη νομική εγγύηση του εμπόρου που απορρέει από το συμβόλαιο αγοράς, παρέχουμε την παρακάτω περιορισμένη εγγύηση από την ημερομηνία αγοράς:

- 5 έτη για τα μηχανικά μέρη του μηχανισμού κίνησης, του κινητήρα και του εγκεφάλου του κινητήρα
- 2 έτη για τον ασύρματο, τα εξαρτήματα και τον ειδικό εξοπλισμό

Η εγγύηση δεν καλύπτει τα αναλώσιμα μέρη (π.χ. ασφάλειες, μπαταρίες, λαμπτήρες). Με κάθε αξίωση βάσει εγγύησης επιμνημόνεται ο χρόνος της εγγύησης. Για αντικαταστάσεις και επισκευαστικές εργασίες η ισχύς της εγγύησης ανέρχεται σε έξι μήνες, τουλάχιστον ωστόσο όσο και η τρέχουσα διάρκεια της εγγύησης.

Προϋποθέσεις

Η εγγύηση ισχύει μόνο για τη χώρα στην οποία αγοράστηκε η συσκευή. Η απόκτηση του εμπορεύματος θα πρέπει να έχει γίνει από το καθορισμένο από εμάς δίκτυο διανομής. Η αξίωση καταβολής εγγύησης αφορά μόνο σε βλάβες στο ίδιο το αντικείμενο της σύμβασης. Η αποζημίωση για δαπάνες απεγκατάστασης και εγκατάστασης, για έλεγχο των αντίστοιχων μερών, καθώς και απαιτήσεις και αποζημίωση για διαφυγόντα κέρδη αποκλείονται από την εγγύηση. Η απόδειξη αγοράς ισχύει ως αποδεικτικό για την εγγύησή σας. Garantieanspruch.

Απόδοση

Για τη διάρκεια της εγγύησης αναλαμβάνουμε την αποκατάσταση όλων των ελαττωμάτων του προϊόντος, τα οποία οφείλονται διαπιστωμένα σε σφάλματα υλικού ή κατασκευής. Αναλαμβάνουμε την ευθύνη να αντικαθίστούμε τα ελαττωματικά εμπορεύματα με μη ελαττωματικά, να τα επισκευάζουμε ή να προβαίνουμε σε ελάχιστη αποζημίωση, κατά τη διακριτική μας ευχέρεια.

Αποκλείονται ζημιές από:

- μη ενδεδειγμένη εγκατάσταση και σύνδεση
- μη ενδεδειγμένη έναρξη λειτουργίας και χειρισμός
- εξωτερικές επιδράσεις, όπως φωτιά, νερό, αντίξοες καιρικές συνθήκες
- μηχανικές βλάβες από ατύχημα, πτώση, πρόσκρουση
- άσκοπη ή σκόπιμη καταστροφή
- φυσική φθορά ή έλλειψη συντήρησης
- επισκευή από μη εξειδικευμένο προσωπικό
- χρήση ανταλλακτικών αγνώστου προέλευσης
- απομάκρυνση ή συγκάλυψη της πινακίδας του κατασκευαστή

Τα μέρη που έχουν αντικατασταθεί περιέρχονται στην κατοχή μας.

11 ΤΕΧΝΙΚΑ ΧΑΡΑΚΤΗΡΙΣΤΙΚΑ

ΝΣύνδεση δικτύου: 230/240 V, 50/60 Hz

Αναμονή: περ. 4,5 W

Κατηγορία προστασίας: μόνο για ξηρούς χώρους

Μηχανισμός αυτόματης απενεργοποίησης: Η ρύθμιση γίνεται με αυτόματο τρόπο ξεχωριστά και για τις δύο κατευθύνσεις.

Τελικές θέσεις Απενεργοποίηση/ Περιορισμός ισχύος: Αυτορυθμιζόμενο, χωρίς φθορές, επειδή είναι χωρίς μηχανικό διακόπτη πραγματοποιείται, πρόσθετα ενσωματωμένος περιορισμός χρόνου διαδρομής από περ. 60 δευτ. σε κάθε διαδρομή πόρτας. Μηχανισμός αυτόματης απενεργοποίησης που προσαρμόζεται

Ονομαστικό φορτίο: δείτε πινακίδα κατασκευαστή

Δύναμη εφέλκυσμού και πίεσης: δείτε πινακίδα κατασκευαστή

Κινητήρας: Κινητήρας συνεχούς ρεύματος με αισθητήρα Hall

Μετασχηματιστής:	Με θερμοπροστασία
Σύνδεση:	Τεχνική σύνδεσης χωρίς κοχλίωση για εξωτερικές συσκευές με χαμηλή τάση ασφαλείας 24 V DC, καθώς π.χ. με εσωτερικό και εξωτερικό διακόπτη με παλμική λειτουργία.
Ειδικές λειτουργίες:	<ul style="list-style-type: none"> - Δυνατότητα σύνδεσης διακόπτη σταματήματος/ απενεργοποίησης - Δυνατότητα σύνδεσης φωτοκυττάρου ή ασφάλειας ακμών κλεισίματος - Δυνατότητα σύνδεσης προαιρετικού ρελέ για προειδοποιητικές λυχνίες, πρόσθετο εξωτερικό φωτισμό με δυνατότητα σύνδεσης μέσω προσαρμογέα δαύλου HCP-Bus
Γρήγορο ξεκλειδωμα:	Σε περίπτωση διακοπής ρεύματος γρήγορος χειρισμός από μέσα με σκοινί
Σιδηρικά γενικής χρήσης:	Για περιστρεφόμενες και σπαστές πόρτες
Ταχύτητα διαδρομής πόρτας:	εξαρτάται από τον τύπο, το μέγεθος πόρτας, τη φορά της πόρτας και το βάρος <ul style="list-style-type: none"> - κατά τη διαδρομή προς την κατεύθυνση κλεισίματος της πόρτας περ. 14 cm/s - κατά τη διαδρομή προς την κατεύθυνση ανοίγματος της πόρτας περ. 22 cm/s
Εκπομπή θορύβου Μηχανισμός κίνησης γκαραζόπορτας:	≤ 70 dB (A)
Οδηγός:	Με 30 mm εξαιρετικά επίπεδος, με ενσωματωμένη ασφάλεια μετακίνησης και οδοντωτό ψάντα που δεν χρειάζεται συντήρηση.
Χρήση:	Αποκλειστικά για ιδιωτικά γκαράζ. Δεν είναι κατάλληλο για βιομηχανική / εμπορική χρήση.

Υπόδειξη

Η αντικατάσταση του ανακλαστικού λαμπτήρα ψυχρού φωτός επιτρέπεται να εκτελείται κατά κύριο λόγο μόνο όταν ο μηχανισμός κίνησης είναι άνευ τάσης.

11.1 Εφεδρικός λαμπτήρας

Για την τοποθέτηση / αντικατάσταση του φωτισμού του μηχανισμού κίνησης
 – δείτε εικόνα **33**
 Για τη ρύθμιση του φωτισμού του μηχανισμού κίνησης
 – δείτε κεφάλαιο 6.2 (Μενού 2)

Τύπος:	μόνο ανακλαστικός λαμπτήρας ψυχρού φωτός με προστατευτικό τζάμι και προστασία UV
Υποδοχή:	GU 5,3
Ονομαστική ισχύς:	20 W
Ονομαστική τάση:	12 V
Γωνία ακτινοβολίας:	36°-60°
Διάμετρος:	51 mm
Χρώμα λαμπτήρα:	διάφανο

8 Μηνύματα σφάλματος και προειδοποίησης

Υπόδειξη: Σε περίπτωση σφάλματος ή προειδοποίησης εμφανίζεται ένας αριθμός με δεκαδικό σημείο που αναβοσβήνει γρήγορα.

Ένδειξη στην οθόνη	Σφάλμα / προειδοποίηση	Πιθανά αίτια	Αποκατάσταση
	Δεν είναι δυνατή η ρύθμιση του ορίου αναστροφής	Κατά τη ρύθμιση του ορίου αναστροφής "Ασφάλεια ακμών κλεισίματος / προπορευόμενο φωτοκύτταρο" υπήρχε ένα εμπόδιο στη διαδρομή	Απομακρύνετε το εμπόδιο
	Δεν είναι δυνατή η ρύθμιση του ύψους μερικού ανοίγματος	Το ύψος του μερικού ανοίγματος βρίσκεται στην τελική θέση κλεισίματος πόρτας (≤ 120 mm διαδρομή πλαίσιου)	Το ύψος μερικού ανοίγματος πρέπει να είναι μεγαλύτερο
	Δεν είναι δυνατή η καταχώρηση	Στο μενού 4 η παράμετρος είναι ρυθμισμένη στο 0 και έγινε προσπάθεια ενεργοποίησης της αυτόματης παροχής (μενού 3 , παράμετρος 1-9)	Η διάταξη ή οι διατάξεις ασφάλειας πρέπει να ενεργοποιηθούν
	Δεν είναι δυνατή η εντολή κίνησης	Ο μηχανισμός κίνησης μπλοκαρίστηκε για τα στοιχεία χειρισμού και δόθηκε εντολή κίνησης	Απελευθερώστε το μηχανισμό κίνησης για τα στοιχεία χειρισμού
	Περιορισμός χρόνου διαδρομής	Ο ψάντας είναι κομμένος	Αντικαταστήστε τον ψάντα
		Ο μηχανισμός κίνησης είναι ελαττωματικός	Αντικαταστήστε το μηχανισμό κίνησης
	Σφάλμα συστήματος	Εσωτερικό σφάλμα	Επαναφέρετε τις εργοστασιακές ρυθμίσεις (δείτε κεφάλαιο 4.6) και ρυθμίστε εκ νέου ή αντικαταστήστε το μηχανισμό κίνησης
	Περιορισμός ισχύος	Η πόρτα κινείται με δυσκολία ή ανομοιόμορφα	Διορθώστε τη διαδρομή της πόρτας
		Υπάρχει εμπόδιο στην περιοχή της πόρτας	Παραμερίστε το εμπόδιο ή ρυθμίστε εκ νέου το μηχανισμό κίνησης, αν χρειάζεται
	Ρεύμα ηρεμίας	Η βοηθητική πόρτα είναι ανοιχτή	Κλείστε τη βοηθητική πόρτα
		Ο μαγνήτης είναι τοποθετημένος λάθος	Τοποθετήστε σωστά το μαγνήτη (δείτε οδηγίες για την επαφή βοηθητικής πόρτας)
		Ο έλεγχος δεν είναι εντάξει	Αντικαταστήστε την επαφή βοηθητικής πόρτας
	Φωτοκύτταρο	Δεν έχουν συνδεθεί φωτοκύτταρα	Συνδέστε ένα φωτοκύτταρο ή στο μενού 4 ρυθμίστε την παράμετρο στο 0
		Η ακτίνα φωτός έχει διακοπεί	Ρυθμίστε το φωτοκύτταρο
		Το φωτοκύτταρο είναι ελαττωματικό	Αντικαταστήστε το φωτοκύτταρο
	Ασφάλεια ακμών κλεισίματος	Η ακτίνα φωτός έχει διακοπεί	Ελέγξτε τον πομπό και το δέκτη, ή αντικαταστήστε τους ή αντικαταστήστε ολόκληρη την ασφάλεια ακμών κλεισίματος
		Δεν υπάρχει σημείο αναφοράς	Οδηγήστε την πόρτα στην τελική θέση κλεισίματος
	Ο μηχανισμός κίνησης δεν είναι ρυθμισμένος	Ο μηχανισμός κίνησης δεν έχει ρυθμιστεί ακόμη	Ρυθμίστε το μηχανισμό κίνησης
	Ο μηχανισμός βρίσκεται στην τελική θέση ανοίγματος της πόρτας		Ο μηχανισμός κινείται τη δεδομένη στιγμή
	Ο μηχανισμός βρίσκεται στην τελική θέση κλεισίματος της πόρτας		Είσοδος παλμού από έναν ασύρματο κωδικό

2 ИНСТРУКЦИЯ ЗА МОНТАЖ

Указание

При пробиване на отвори задвижването трябва да се покрие, защото прахът и стружките могат да доведат до функционални смущения.

2.1 Задвижване за гаражна врата

2.2 Свободно пространство, необходимо за монтажа на задвижването

Свободното пространство между най-високата точка при движение на вратата и тавана трябва да е мин. 30 mm (виж фиг. **1.1a/1.1b**). Моля, проверете тези размери!

2.3 Механизмът за застопоряване на секционната врата трябва да се демонтира изцяло (виж фиг. **1.3a**).



ВНИМАНИЕ

При монтажа на задвижването въжето за ръчно управление трябва да се отстрани (виж фиг. **1.2a**)

2.4 Ключалка в средата на секционната врата

При секционни врати с ключалка в средата шарнира на шурца и направляващият винкел трябва да се разположат ексцентрично (виж фиг. **1.5a**).

2.5 Ексцентричен усилващ профил на секционната врата

При ексцентричен усилващ профил на секционната врата направляващият винкел трябва да се монтира за следващия усилващ профил отцясно или отляво (виж фиг. **1.5a**).

Указание

За разлика от фотоматериала, при дървените врати трябва да се използват винтовете за дърво 5 x 35 (отвор Ø 3 mm).

2.6 Механичните блокировки на вратите с въртеливо-постъпателно движение трябва да се демонтират (виж фиг. **1.2b/1.3b/1.4b**). При **непосочените тук модели врати** резетата трябва да се фиксират конструктивно.

2.7 Указание

За разлика от фотоматериала (виж фиг. **1.5b/1.6b**), при **вратите с въртеливо-постъпателно движение с дръжка от ковко желязо** шарнирът на шурца и направляващият винкел трябва да се разположат ексцентрично.

При вратите N80 с пълнеж от дървесина, за монтаж трябва да се използват долните отвори на шарнира на шурца (виж фиг. **1.6b**).

2.8 Направляващи релси



ВНИМАНИЕ

За задвижванията за гаражни врати – в зависимост от съответната цел на приложение – трябва да се използват единствено препоръчаните от нас направляващи релси (виж информацията за продукта).

2.9 Преди монтажа на релсите

Указание

Преди направляващата релса да се монтира на шурца, респ. под тавана, направляващата шейна, в сглобено състояние, (виж точка 2.10.2) трябва да се избута на около 20 cm от крайното положение "затворена врата" по посока на крайното положение "отворена врата". Това не е възможно да стане след сглобяване на съоръжението, когато вече са монтирани крайните ограничители и задвижването (виж фиг. **2.1**).

2.10 Монтаж на направляващите релси

Указание

При задвижвания за врати на подземни и многоклеткови гаражи е необходимо направляващите релси да се фиксират под тавана на гаража с второ окачване; то се монтира съгласно фиг. **2.4a** и фиг. **2.5**.

2.11 Видове работни режими на направляващите релси
Направляващите релси могат да работят в два режима:

2.11.1 Ръчен режим (виж фиг. 4.1)

Направляващата шейна е откачена от снадката на ремъка; т.е. между вратата и задвижването няма директна връзка, така че вратата може да се задейства ръчно. За да се разкачи направляващата шейна, трябва да се изтегли въжето на механизма за разкачане.

Указание

Ако при разкачване направляващата шейна е в крайното положение "затворена врата", въжето на механизма за разкачване трябва да се изтегли и да остане така, докато шейната се изтласка по релсите толкова, че вече да не може да се закачи за крайния ограничител (около 3 cm път на шейната). За да може вратата продължително време да се използва при ръчен режим, въжето трябва да се фиксира за шейната така, както е показано на фиг. **4.2**.



ВНИМАНИЕ

Когато в страните, в които е валидна нормата **EN 13241-1**, задвижването за гаражна врата се монтира допълнително от специалист на "Хьорман" към **секционна врата без защита срещу скъсване на пружините (BR30)**, отговорният монтьор трябва също така да монтира и допълнителен комплект на направляващата шейна. Този комплект се състои от винт, който обезопасява шейната срещу неконтролирано деблокиране, както и нова табелка на камбанката на въжето, фигурите на която да показват, как се използват комплекта и шейната при двата режима на работа на направляващите релси.

2.11.2 Автоматичен режим (виж фиг. 6)

Снадката на ремъка е скачена с направляващата шейна, т.е. вратата и задвижването са свързани така, че вратата се задвижва автоматично. За да се подготви шейната за скачване, трябва да се натисне зеленото копче. Накрая ремъкът трябва да се придвижи към шейната, докато снадката се скачи с нея.



ВНИМАНИЕ

По време на движение на вратата не пипайте направляващата шейна с пръсти → **опасност от смачкване!**

2.12 Определяне на крайните позиции посредством монтаж на крайни ограничители

1) Крайният ограничител за позиция "отворена врата" се поставя свободно в релсата, между направляващата шейна и задвижването. Вратата се избутва ръчно до крайно положение "отворена врата". По този начин крайният ограничител се изтласква в правилната позиция. Накрая ограничителят се фиксира (виж фиг. 5.1).

Указание

Ако, когато вратата е в крайна позиция "отворена врата" не се достига пълната височина на проходния отвор, крайният ограничител може да бъде отстранен и да се използва интегрирания (в главата на задвижването) краен ограничител.

2) Крайният ограничител за позиция "затворена врата" се поставя свободно в релсата, между направляващата шейна и задвижването. Вратата се избутва ръчно до крайно положение "затворена врата". По този начин крайният ограничител се изтласква в правилната позиция. След достигане на позиция "затворена врата", ограничителят трябва да се избутва на още около 1 cm в посока "затворена врата" и да се фиксира (виж фиг. 5.2).

Указание

Ако вратата не може лесно да се избутва ръчно до позиция "отворена врата", респ. "затворена врата", то механиката на вратата работи трудно със задвижването и трябва да се провери (виж точка 1.1.2)!

2.13 Опъване на зъбния ремък

Зъбният ремък на направляващата шейна е предварително оптимално опънат. При големи врати, във фазите на задействане и спиране може да се появи краткотрайно увисване на ремъка от профила на релсите. Този ефект не води до технически щети и няма отрицателни въздействия по отношение на функцията и живота на задвижването.

3 ИНСТАЛИРАНЕ НА ЗАДВИЖВАНЕТО ЗА ГАРАЖНА ВРАТА И НЕГОВИТЕ ПРИНАДЛЕЖНОСТИ

3.1 Указания за работите по електрическата част



ВНИМАНИЕ

При извършване на всички работи по електрическата част трябва да се има предвид следното:

- Електрическите връзки трябва да се изготвят само от електротехник!
- Електрическата инсталация трябва да съответства на разпоредбите за безопасност (230/240 V AC, 50/60 Hz)!
- Преди извършването на работи по задвижването щепселът трябва да се извади от контакта!
- Подаването на напрежение от чужд източник към присъединителните клеми на управлението води до повреждане на електрониката!
- За да се избегнат смущения трябва да се следи, кабелите на управлението на задвижването (24 V DC) да се ползват в отделна инсталационна система към дуги захранващи кабели (230 V AC)!

3.2 Свързване с електрическата мрежа / присъединителни клеми (виж фиг. 8)

Присъединителните клеми се достигат след сваляне на щита на задвижването.

Указание

Всички присъединителни клеми могат да се заемат многократно; но все пак мин. 1 x 0,5 mm² и макс. 1 x 2,5 mm² (виж фиг. 9).

На BUS има възможност за включване на специализирани функции.

3.3 Осветление на задвижването



ВНИМАНИЕ

Минималното отстояние до облъчваната повърхност трябва да е мин. 0,1 m (виж фиг. 7).

3.4 Свързване на допълнителни компоненти / принадлежности

Указание

Всички принадлежности взети заедно трябва да натоварват задвижването **максимум с 250 mA**.

3.5 Свързване на външен радиоприемник*

Към това задвижване за гаражна врата може да се свърже също и външен 2-канален приемник за функциите "Импулс", "Светлина" или "Частично отваряне". Щепселът на този приемник се включва на съответното място (виж фиг. 8). При приемниците с еднаква радиочестота данните на интегрирания радиомодул трябва непременно да бъдат изтрети (виж точка 6.1.2).

Указание

Кабелът за антената от външния радиоприемник не трябва да има контакт с метални предмети (пирони, напречни подпори, и т.н.). Най-доброто положение се избира посредством провеждане на опити. При едновременно използване на GSM 900 може да се повлияе обхвата на дистанционното радиоуправление. При 2-канален приемник първият канал винаги изпълнява функцията на управление с повтарящи се импулси. Вторият канал може да се използва за задействане на осветлението на задвижването или за частично отваряне на вратата (виж точка 6.2.3).

3.6 Свързване на външен импулсен манипулатор* за задействане или спиране движението на вратата

Един или повече манипулатори с контакти (без потенциал) за устройството за затваряне на вратата, напр. вътрешни и външни ключови манипулатори, могат да се свържат паралелно (виж фиг. 10).

3.7 Свързване на вътрешен манипулатор IT3b*
(виж фиг. 11)

3.7.1 Импулсен манипулатор за задействане или спиране движението на вратата (виж фиг. 11.1)

3.7.2 Светлинен манипулатор за включване и изключване на осветлението на задвижването (виж фиг. 11.2)

3.7.3 Манипулатор за включване и изключване на всички обслужващи елементи (виж фиг. 11.3)

- 3.8 Свързване на фотоклетка с двужилен кабел***
(динамично)
Фотоклетките трябва да се свържат както е показано на фиг. 12.

Указание

При монтирането на фотоклетка трябва да се вземе предвид съответното ръководство.

След задействането на фотоклетката задвижването спира и вратата се връща в крайно положение "отворена врата".

- 3.9 Свързване на тестван контакт за вградената врата***
Контактите за вградената врата, включващи се на маса (0 V), трябва да се свържат както е показано на фиг. 13.

- 3.10 Свързване на защита на затварящия кант***
Механизмите за защита на затварящия кант, които се задействат на маса (0 V), трябва да се свържат както е показано на фиг. 14.
След задействане на механизма за защита на затварящия кант задвижването спира и вратата реверсира в посока "отворена врата".

- 3.11 Свързване на реле HOR1*** (виж фиг. 15)
Релето HOR1 е необходимо за свързване на външна или сигнална лампа.

- 3.12 Свързване на универсалната платка - адаптер UAP1*** (виж фиг. 16)
Универсалната платка - адаптер UAP1 може да се използва за присъединяване на принадлежности от серия 1, както и на датчици за крайните положения "отворена врата" и "затворена врата".

4 ПУСКАНЕ НА ЗАДВИЖВАНЕТО В ЕКСПЛОАТАЦИЯ

- 4.1 Обща информация**
Управлението на задвижването съдържа 13 менюта, с помощта на които потребителят може да ползва многобройни функции. За да се приведе задвижването в експлоатация, са необходими две менюта: настройване / задаване на типа врата (Меню J) и разпознаване на пътя (Меню 1).

Указание

Менютата J, 1, P и 2 са менюта за пускане в експлоатация / избор на функция и менюта за потребителя; менютата 3, 4, 5, 6, 7, 8, 9 и A са менюта за поддръжка и параметрите в тях трябва да се променят само при необходимост.

- 4.2 Избор на меню**
Изборът на меню се извършва с клавиша PRG. С натискане на клавиша се преминава към следващото меню. След достигане на меню P отново се преминава към меню 0.

Указание

Менютата се изобразяват за около 60 секунди, след това отново се преминава към меню 0.

- 4.3 Пускане в експлоатация**
При първото пускане в експлоатация управлението само преминава в меню J. След задаването на типа врата трябва да се премине към меню 1 с помощта на клавиша PRG. След приключване на пробните движения, провеждани с цел разпознаване

на параметрите, автоматично се преминава към меню 0 (стандартен режим).

- 4.4 Меню J – настройване / задаване на типа врата** (виж фиг. 19)

Указание

Менюто J може да се достигне само при първото пускане в експлоатация, както и след връщане към заводските настройки (виж точка 4.6 / фиг. 32).

С помощта на това меню задвижването се настройва максимално за съответния тип врата. Ако искате да промените някой параметър, трябва да задържите клавиша PRG натиснат докато индикацията започне да мига бързо. С натискане на клавишите ОТВАРЯНЕ (↑) и ЗАТВАРЯНЕ (↓) можете да преминавате през менюто. За да промените даден параметър, той трябва най-напред да бъде избран. Накрая клавишът PRG трябва да се задържи натиснат, докато започне да мига и десетичната запетайка.

Индикация	Задвижване на	Активни настройки	
		Меню 7	Меню 9
	Секционна врата	1, 2, 5	1, 3, 5, 9
	Врата с въртливо -постъпателно движение (отваряща се навън)	0, 2, 5	1, 3, 5, 8
	Врата, отваряща се около оста си (отваряща се навътре)	1, 2, 5	0, 3, 6, 9
	Странична секционна врата ...	1, 2, 5	1, 3, 5, 8, A

Указание

При двукрили врати трябва да се избере параметър "3". Ако се налага редуциране на скоростта на движение на вратата, трябва да се предприемат съответните настройки в меню 7 и меню 9.

- 4.5 Бено 1 – разпознаващо движение / разпознаване на задвижването**
С клавиша PRG изберете меню 1. В това меню задвижването се съгласува с вратата. Автоматично се разпознават и запамятват дължината на пътя за движение, необходимата сила за отваряне и затваряне, както и евентуално свързаните механизми за безопасност.
- 4.5.1 Разпознаване на крайните положения и свързаните съоръжения за безопасност** (виж фиг. 20)

Указание

Съоръженията за безопасност трябва да се монтират и свържат преди разпознаването на задвижването. Ако на по-късен етап се добавят нови съоръжения за безопасност, за **автоматичното** им разпознаване от задвижването се налага извършване на ново разпознаващо движение, респ. в меню 4 трябва **ръчно** да се настрои съответния параметър.

Преди първото разпознаващо движение в посока "затворена врата" се проверява, дали са свързани съоръжения за безопасност. Ако такива са налице, съответното меню (Меню 4) се настройва автоматично.

Указание

Направляващата шейна трябва да е скачена (виж фиг. 6) и в областта на функциониране на съоръженията за безопасност не трябва да се намират пречещи предмети!

Евентуално приведете и управлението в режим на разпознаване, като преминете в меню 1 с помощта на PRG. На дисплея, след 1 се появява мигащия знак L:

- Най-напред натиснете клавиша за отваряне (↑), вратата се придвижва до крайно положение "отворена врата".
- След това натиснете клавиша за затваряне (↓), вратата се придвижва до крайно положение "затворена врата", след това автоматично се предприема движение в посока отваряне, накрая на дисплея се появява бързо мигащия знак L.
- Натиснете отново клавиша за затваряне (↓). След достигане на крайно положение "затворена врата" отново се предприема автоматично движение в посока отваряне. Следващият цикъл (затваряне и отваряне) се извършва от задвижването самостоятелно.
- След достигане на крайно положение "отворена врата", на дисплея започва да мига число. То показва отчетената максимална сила.

Указание

Числата, указващи отчетената максимална сила имат следното значение:

- 0-2** оптимални съотношения на силите
- 3-9** лоши съотношения на силите; вратата трябва да се изпита, респ. да се регулира



ВНИМАНИЕ

След провеждане на движенията за разпознаване, лицето, пускащо задвижването в експлоатация, трябва да провери функциите на съоръженията за безопасност, както и настройките в меню 4. **След това съоръжението е готово за експлоатация.**

Указание

Двигателят на задвижването за гаражна врата е снабден с термична защита срещу претоварване. Ако в рамките на две минути се направят няколко бързи движения в посока "отворена врата", това защитно съоръжение намалява скоростта на движение, т.е. движенията в посока "отворена врата" и в посока "затворена врата" се извършват с еднаква скорост. След изтичане на две минутно време за покой следващото движение в посока "отворена врата" се извършва отново бързо.

4.6 Връщане на управлението към заводските настройки (виж фиг. 32)

За да върнете управлението към заводските му настройки, трябва да процедурите по следния начин:

1. Извадете щепсела от контакта
2. Натиснете клавиша PRGи го задръжте натиснат
3. Включете щепсела в контакта
4. Освободете клавиша PRG, на дисплея трябва да се изпише **C**
5. Настройте задвижването и проведете движенията за разпознаване

Указание

Разпознатите радиокодове (импулс / светлина / частично отваряне) остават запаметени.

5 РЪЧЕН ПРЕДАВАТЕЛ HS4 (виж фиг. 21)

- ① LED
- ② Клавиши за обслужване
- ③ Капак на гнездото за батерията
- ④ Батерия
- ⑤ клавиш "Reset"
- ⑥ Държач за ръчния предавател

5.1 Важни указания за употребата на ръчни предаватели

За привеждане на дистанционното управление в експлоатация трябва да се използват единствено оригинални части!



ВНИМАНИЕ

Ако не разполагате с отделен вход за гаража, всяка промяна или разширяване на програмиращите параметри трябва да се предприема в гаража! При програмирането и разширяването на дистанционното управление трябва да се следи за това, в областта на движение на вратата да няма предмети или лица. След приключване на програмирането, респ. разширяването на дистанционното управление трябва да се проведе тест за функционалност!

Указание

Местните дадености могат да окажат влияние на обхвата на дистанционното управление!



ВНИМАНИЕ

Ръчните предаватели не бива да попадат в детски ръце и трябва да се използват само от лица, които са осведомени за това, как функционира съоръжението на вратата! Задвижването чрез дистанционното управление трябва да става при директен визуален контакт с вратата! При отваряне на вратата с дистанционно управление, през отвората трябва да се преминава, само когато гаражната врата достигне крайно положение "отворена врата"!

Указание

Ръчният предавател трябва да се защити от:

- директна слънчева светлина (допустими температури на околната среда от -20 °C до +60 °C)
- влага
- прах

Ако не се вземат подобни мерки, може да бъде нарушена функцията на предавателя!

5.2 Възстановяване на заводските настройки (виж фиг. 21)

Указание

Посочените по-долу стъпки са необходими, само когато погрешно са извършени прехвърляния на кодове.

На всеки клавиш на ръчния предавател може да бъде зададен първоначалния или друг код.

1. Свалете капачето на гнездото за батерията – на платката има малко копче. ➤

- Натиснете внимателно копчето **5** с тъп предмет и го задържете натиснато.

Указание

Не използвайте остри предмети. Твърде силното натискане поврежда копчето.

- Натиснете бутона който трябва да бъде кодиран и го задържете натиснат. Светлинния индикатор на предавателя мига бавно.
- Ако малкото копче се задържи натиснато до края на бавното мигане, клавишът се кодира отново с първоначалния код и LED-индикацията започва да мига по-бързо.
- Затворете капачето на гнездото за батерията.
- Извършете ново програмиране на приемника.

6 ИЗБОР НА ФУНКЦИЯ

Указание

В менютата, състоящи се от няколко блока от параметри, може да се активира само един параметър за блок.

6.1 Меню P

В това меню могат да бъдат запазени радиокодовете за импулсно управление (параметър **0**, виж фиг. **22.1**), функция "Светлина" (параметър **1**, виж фиг. **22.2**) и функция "Частично отваряне" (параметър **2**, виж фиг. **22.3**). Освен това, в това меню може да се настроят "Частичното отваряне" (параметър **3**), както и границата за реверсиране "Механизъм за защита на затварящия кант / Фотоклетка" (параметър **4**).

Индикация	Радиовръзка	Функция
	канал 1	Импулс
	канал 2	Светлина
	канал 3	Частично
	—	Настройване на позиция гчастично отваряне"
	—	Граници на реверсиране "Защита на затварящия кант/ фотоклетка" (защитата на затварящия кант е настроена предварително)

6.1.1 Запамяване на радиокод при вътрешен радиоприемник (виж фиг. **22.1/22.2/22.3)**

Указание

За една функция могат да се запазят максимум 12 различни кода.

- Изберете меню **P**
- Изберете параметър **0, 1 или 2**
- Натиснете клавиша за програмиране (PRG-клавиш), докато десетичната запетая започне да мига бавно
- Ако натиснете клавиш на ръчния предавател и приемникът разпознае излъчения код, индикацията започва да мига бързо

- Кодът се запамятва
- Задвижването остава в избрания параметър от меню **P**

С натискане на клавиша за програмиране (PRG-клавиш) преминавате в стандартен режим за работа (меню **0**).

Указание

Ако един и същ код бъде зададен за две различни функции, то кодът за първата избрана функция се изтрива и валиден остава новозапазеният код.

6.1.2 Изтриване на всички радиокодове за една функция

- Изберете меню **P**
- Изберете параметър **0, 1 или 2**
- Натиснете клавиша за програмиране (PRG-клавиш), докато десетичната запетая започне да мига
- Натиснете едновременно клавиша за отваряне (**↑**) и клавиша за затваряне (**↓**)
- Десетичната запетая престава да мига; всички кодове за съответната функция са изтрити

6.1.3 Задаване на позиция "Частично отваряне" (виж фиг. **22.4)**



Указание

Задаването на позиция "Частично отваряне" е възможно, само ако задвижването е разпознато.

В меню **P**, чрез параметър **3**, може да бъде зададена позиция "частично отваряне". Индикацията мига бавно. Задържете клавиша PRG натиснат, докато десетичната запетая започне да мига; сега параметърът е активиран. С клавишите ОТВАРЯНЕ (**↑**) и ЗАТВАРЯНЕ (**↓**) вратата може да се използва в режим "Тотман".

При достигане на желаната позиция, натиснете клавиша PRG, докато индикацията започне да мига бързо. Десетичната запетая изчезва и индикацията започва да мига бавно.

Указание

Областта на задаване на функцията "частично отваряне" е от позиция "отворена врата" до около 120 mm (път на шейната) преди позиция "затворена врата". Стандартната заводска настройка е около 260 mm (път на шейната) преди позиция "затворена врата".

6.1.4 Задаване на границата за реверсиране "Защита на затварящия кант / фотоклетка" (виж фиг. **22.5)**

Указание

Задаването на границата за реверсиране "Защита на затварящия кант / фотоклетка" е възможно, само ако задвижването е разпознато и в меню **4** е активиран параметър **3** или **4**.

В меню **P**, чрез параметър **4**, може да бъде границата за реверсиране "Защита на затварящия кант / фотоклетка". Границата за реверсиране "Защита на затварящия кант / фотоклетка" е предварително настроена преди крайното положение "затворена врата".

Параметър **4** се избира и активира, т.е. натиска се клавиша PRG докато светне десетичната запетая.

С клавиша за отваряне (↑) задвижването привежда вратата в крайна позиция "отворена врата". Накрая, в средата на вратата се разполага пробно тяло (макс. 300 x 50 x 16,25 mm; напр. сгъваем метър), така че да лежи с най-малкия си по дължина кант нагоре върху пода, в областта на фотоклетката. След това се натиска клавиша за затваряне (↓). Вратата се задвижва, докато предметът бъде разпознат от защитата на затварящия кант. Позицията се запамятава и тества за правдоподобност. Задвижването реверсира. Ако опитът е бил успешен, индикацията мига бързо. Накрая параметърът се изписва бавно мигащ, без десетична запетая. С клавиша PRG преминайте в стандартен режим за работа (меню 0).

6.2 Бюю 2

С клавиша PRG изберете меню 2. След като направите избора на дисплея за кратко се изписва номера на менюто. Накрая активният параметър се изписва бързо мигащ и с десетична запетая. С натискане на клавиша за отваряне (↑) и клавиша за затваряне (↓) можете да се движите по менюто. За да можете да промените параметъра, той трябва да бъде избран. Накрая клавишът PRG трябва да се задържи натиснат, докато започне да мига и десетичната запетая. С клавиша PRG преминайте в стандартен режим за работа (меню 0).

6.2.1 Настройване на осветлението на задвижването – продължителност на светене (виж фиг. 23.1)

Меню 2 оказва влияние върху вътрешното фотореле. Щом вратата се задвижи, фоторелето изключва, ако се избере параметър, различен от 0 (1-5). След като вратата завърши движението си, осветлението на задвижването остава активно за зададеното време (продължителност на светене).



ВНИМАНИЕ
Не пишайте рефлекторната крушка с ръка, когато е включена, респ. непосредствено след бъде включена → **опасност от изгаряне!**

6.2.2 Настройване на осветлението на задвижването – радиосигнал, външен манипулатор (виж фиг. 23.2)

С параметри 6-9 може да се регулира продължителността на светене на крушката на задвижването, която може да се включи чрез радиосигнал или външен манипулатор (напр. вътрешен манипулатор ИТЗв). Осветлението на задвижването може да бъде изключено и по-рано по същия начин (с радиосигнал, респ. външен манипулатор).

6.2.3 Външен радиоприемник – функция на 2-рият канал (виж фиг. 23.3)

Ако към задвижването е свързан външен 2-канален радиоприемник, можете да изберете дали вторият канал да се използва за задействане на осветлението на задвижването (параметър А).

Указание
По време на движението на вратата светлината не може да се включва или изключва!

Ако външният 2-канален радиоприемник ще се използва за функцията "Частично отваряне", то трябва да активирате параметър b.

Индикация	Функция
Осветление на задвижването продължителност на светене	
(0)	Неактивно
(1)	1 минути
(2)	2 минути
(3)	3 минути
(4)	4 минути
(5)	5 минути
Осветление на задвижването – радиосигнал, външен манипулатор	
(6)	Неактивно
(7)	5 минути
(8)	10 минути
(9)	15 минути
Радиосигнал – функция на втория канал	
(A)	Осветление на задвижването
(b)	Частично отваряне

С помощта на клавиша PRG преминайте в стандартен режим на работа (меню 0).

6.3 Бюю 0 – Стандартен режим

Задвижването за гаражна врата работи в стандартен режим с управление с последователни импулси, което се задейства от външен манипулатор или разпознат радиокод:

1. импулс: Вратата се задвижва до едно от крайните положения.
2. импулс: Вратата спира.
3. импулс: Вратата се задвижва в противоположна посока.
4. импулс: Вратата спира.
5. импулс: Вратата се задвижва по посока на крайното положение, избрано с импулс 1. и т.н.

6.3.1 Поведение на задвижването на гаражната врата след 2-3 бързи последователни отваряния на вратата

Указание
Двигателят на задвижването за гаражна врата е снабден с термична защита срещу претоварване. Ако в рамките на 2 минути се стигне до 2-3 бързи движения в посока "отворена врата", това защитно съоръжение редуцира скоростта на движение, ▶

т.е. движенията в посока "отворена врата" и в посока "затворена врата" се извършват с еднаква скорост. След 2 минути време на покой следващото движение в посока "отворена врата" отново се изпълнява бързо.

7 СПЕЦИАЛИЗИРАНИ МЕНЮТА

7.1 Избор на меню

За да достигнете специализираните менюта (меню 3 – меню А), в меню 2 трябва да се натиснат едновременно клавиша за отваряне (↑) и клавиша за затваряне (↓). Менютата за поддръжка се избират с клавиша PRG.

7.2 Обща информация за специализираните менюта (меню 3 – меню А)

След като менюто бъде избрано, неговият номер се изписва за кратко на дисплея. След това се изписва първият активен параметър, който мига бавно. С натискане на клавиша за отваряне (↑), респ. клавиша за затваряне (↓) можете да се движите по менюто. Параметърът или параметрите, които са активни, се изобразяват със светеща десетична запетая. За да можете да промените даден параметър, трябва да задържите натиснат клавиша PRG, докато индикацията започне да мига бързо. С натискане на клавиша за отваряне (↑), респ. клавиша за затваряне (↓) можете да се движите по менюто. Параметърът, който е активен, се обозначава със светеща десетична запетая. Ако трябва да се активира даден параметър, клавишът PRG трябва да се задържи натиснат, докато светне десетичната запетая. Ако клавишът PRG се освободи преждевременно, това води до преминаване към следващото меню. Ако когато задвижването е разпознано параметрите, не се натисне нито един клавиш, управлението преминава автоматично в стандартен режим (меню 0).

7.2.1 7-сегментна индикация при преминаване от менюто за клиенти към специализираните менюта

Указание

При преминаване към специализирано меню, в зависимост от актуалната настройка в меню 2, на 7-сегментната индикация мига число от "0" до "6".

7.2.2 7-сегментна индикация след избиране на специализирано меню

Указание

След избор на специализирано меню, в зависимост от менюто, на 7-сегментната индикация може да мига число от "0" до "9". Това число указва (първия) активен параметър.

7.3 МЕНЮ 3 – Автоматично затваряне (виж фиг. 24)

Указание

Автоматичното затваряне може да се активира, само ако е активно минимум едно съоръжение за безопасност (меню 4).

Индикация	Автоматично затваряне
	Неактивно
	след 10 секунди
	след 20 секунди
	след 30 секунди
	след 45 секунди
	след 60 секунди
	след 90 секунди
	след 120 секунди
	след 150 секунди
	след 180 секунди

Указание

Ако по време на автоматичното затваряне (меню 3, параметър, различен от 0) задвижването получи импулс, вратата спира и се отваря отново.

С клавиша PRG преминайте към стандартен режим (меню 0).

7.4 МЕНЮ 4 – Съоръжения за безопасност (виж фиг. 25)

Индикация	Функция
Фотоклетка	
	Липсва
	Налице е (с динамично тестване)
Защита на затварящия кант / фотоклетка без тестване	
	Липсва
	Налице е
Защита на затварящия кант / фотоклетка с тестване	
	Налице е
Контакт за вградена врата с тестване	
	Липсва
	Налице е



ВНИМАНИЕ

Съоръженията за безопасност без тестване трябва да се изпитват на всеки 6 месеца

клавиша PRG преминете към стандартен режим (меню 0).

7.5 МЕНЮ 5 – Настройване на времето за предупреждение, опционното реле (принадлежност) и индикацията за поддръжка (виж фиг. 26)

7.5.1 Индикация за поддръжка

Ако индикацията за поддръжка е активирана (параметър А), когато е просрочено времето за поддръжка на съоръжението, осветлението на задвижването мига в края на всяко движение на вратата. Индикацията може да се върне към заводската си настройка, ако се проведе движение за разпознаване.

7.5.2 Преглед на периодите за поддръжка

Задвижване за единични/двойни гаражи

1 година експлоатация или 2.000 цикъла на вратата

Задвижване за подземни и многоклеткови гаражи

1 година експлоатация или 10.000 цикъла на вратата

Индикация	Функция
Време за предупреждение/отвън с опционно реле	
(0)	Неактивно
(1)	5 секунди
(2)	10 секунди
Опционно реле (принадлежност)	
(3)	Неактивно
(4)	Релето работи в тактов режим по време на предупреждението и движението на вратата
(5)	По време на предупреждението и движението на вратата релето е изключено
(6)	Релето се задейства с включване на осветлението на задвижването. По време на предупреждението то е включено, ако в меню 2 е активиран параметър 1-5.
(7)	Релето е включено по време на движение на вратата
(8)	Релето се включва за 1 секунда при стартиране на движението или на времето за предупреждение, напр.: гасящ импулс за включване на автоматично прекъсвач за стълбишно осветление със 100 % ED
Индикация за поддръжка	
(9)	Неактивна
(A)	Активна

С клавиша PRG преминете към стандартен режим (меню 0).

7.6 МЕНЮ 6 – Ограничение на силата при движение в посока "затворена врата" (виж фиг. 27)

В това меню може да се настрои чувствителността на автоматичното ограничение на силата при затваряне на вратата (заводска настройка: параметър 4).

Указание

Увеличение на силата (параметър по-голям от 4) е възможно, ако в меню J се избере параметър 3.



ВНИМАНИЕ

Не трябва да се избира ненужно висока степен, тъй като твърде голямата сила може да доведе до материални щети и наранявания на хора.

При много лесно движещите се врати може да се избере по-ниска стойност, когато чувствителността спрямо пречки трябва да се засили.

С клавиша PRG преминете към стандартен режим (меню 0).

7.6.1 Тестване на силите при движение в посока "затворена врата"

При промяна на настройките в меню 6 трябва да се спазват силите в посока "затворена врата" по смисъла на норма EN 12453, т.е. накрая непременно трябва да се проведе изпитване.

7.7 МЕНЮ 7 – Поведение при движение в посока "затворена врата" (виж фиг. 28)

В това меню може да се окаже влияние върху автоматичното освобождаване на ремъка и поведението на спирачките в позиция гзатворена врата."

Указание

След настройване на менюто може да се наложи движение за разпознаване.

Индикация	Функция
Мекото спиране	
(0)	Дълго
(1)	Кратко
Освобождаване	
(2)	Автоматично
(3)	Дълго
Скорост	
(4)	Бавна
(5)	Нормална

С клавиша PRG преминете към стандартен режим (меню 0).

- 7.8 МЕНЮ 8 – Ограничение на силата при движение в посока "отворена врата"** (виж фиг. 29)
 В това меню може да се настрои чувствителността на автоматичното ограничение на силата при отваряне на вратата (заводска настройка: параметър 4).

Указание

Увеличение на силата (параметър по-голям от 4) е възможно, ако в меню J се избере параметър 3.



ВНИМАНИЕ

Не трябва да се избира ненужно висока степен, тъй като твърде голямата сила може да доведе до материални щети и наранявания на хора.

При много лесно движещите се врати може да се избере по-ниска стойност, когато чувствителността спрямо пречки трябва да се засили.

С клавиша PRG преминете към стандартен режим (меню 0).

- 7.8.1 Тестване на силите при движение в посока "отворена врата"**
 При промяна на настройките в меню 8 трябва да се спазват силите в посока "отворена врата" по смисъла на норма EN 12453, т.е. накрая непременно трябва да се проведе изпитване.

- 7.9 МЕНЮ 9 – Поведение при движение в посока "отворена врата"** (виж фиг. 30)
 В това меню може да се окаже влияние върху автоматичното освобождаване на ремъка и поведението на спирачките в позиция готворена врата.

Указание

След настройване на менюто може да се наложи движение за разпознаване

Индикация	Функция
Меко спиране	
	Екстра дълго
	Дълго
	Кратко
Освобождаване	
	Автоматично
	Кратко
Плавно задействане от крайна позиция "затворена врата"	
	Кратко
	Дълго

Скорост	
	Бавна
	Нормална
	Бърза
Реакция при ограничение на силата	
	Спиране
	Кратко реверсиране

Указание

- Параметри 0 и 6: Тези параметри са съгласувани с характеристиките на вратите, отварящи се около оста си.
- Параметри A и B: Тези параметри трябва да се настройват, само ако в меню J е избран параметър 3. В противен случай в това меню е активен параметър A.
- Параметър B: Ако при движение в посока "отворена врата" възникне грешка 5 (ограничение на силата), вратата се придвижва леко (около 10 cm път на шейната) в противоположната посока и спира.

С клавиша PRG преминете към стандартен режим (меню 0).

- 7.10 МЕНЮ A – Максимална сила** (виж фиг. 31)
 В това меню се задава силата, валидна за механизма за ограничение на силата.

Индикация	Максимална сила за ограничение на силата

Указание

Увеличение на силата (параметър по-голям от 0) е възможно, ако в меню J се избере параметър 3.

С клавиша PRG преминете към стандартен режим (меню 0).

8 ГРЕШКИ И ПРЕДУПРЕЖДАВАЩИ СЪОБЩЕНИЯ (виж стр. 121)

9 ДЕМОНТАЖ

Оставете задвижването за гаражна врата да бъде демонтирано и извозено като отпадък от специалист.

10 УСЛОВИЯ НА ГАРАНЦИЯТА

Срок на гаранцията

Освен законната гаранция на търговеца съгласно договора за покупко-продажба, ние предоставяме и следните частични гаранции от датата на покупката:

- a) 5 години за механиката на задвижването, двигател и управление на двигателя
- b) 2 години за радиоуправлението, принадлежностите и специалните детайли

Гаранция не се предоставя за консумативите (напр. предпазители, батерии, осветителни тела). При ползване на гаранцията гаранционният срок не се удължава. За допълнителни доставки и подобрителни работи гаранционният срок е шест месеца, най-малко обаче текущия гаранционен срок.

Предпоставки

Претенцията за гаранция е валидна само за страната, в която е закупен уредът. Стоката трябва да е закупена от нашата пласментна мрежа. Претенция за гаранция може да има само при щети по предмета на договора. Възстановяване на разходи за демонтаж, монтаж и проверка на съответните детайли, както и вземания от пропуснати ползи и обезщетение за щети са изключени от гаранцията. Квитанцията от продажбата важи като доказателство за Вашата претенция за гаранция.

Услуги

За срока на гаранцията ние отстраняваме всички дефекти, доказано дължащи се на грешки в материала или производството. Ние се задължаваме, по наш избор, да заменим дефектната стока с нова безвъзмездно или срещу по-ниска стойност, или да я поправим.

Гаранцията не покрива щети, причинени вследствие на:

- некомпетентен монтаж и свързване с ел. мрежата
- некомпетентно пускане в експлоатация и обслужване
- външни влияния, като огън, вода, аномалии в условията на околната среда
- механични наранявания поради злополуки, падане, удар
- повреждане: уместно или по невнимание
- нормално износване или дефекти при поддръжката
- ремонт от неквалифицирани лица
- използване на детайли с чужд произход
- отстраняване или промяна до неузнаваемост на типовата табелка

Заменените детайли стават наша собственост.

11 ТЕХНИЧЕСКИ ХАРАКТЕРИСТИКИ

Връзка с ел. мрежата: 230/240 V, 50/60 Hz

Режим на готовност (Stand-by): около 4,5 W

Вид предпазители: само за сухи помещения

Автоматично изключване: За двете посоки автоматично се разпознава отделно

Изключване на крайните положения/ограничение на силата: Саморазпознаващо се, неизносващо се, тъй като става без механичен прекъсвач, допълнително интегрирано ограничение на времето за ход около 60 сек. Допълнително доннастроено на автоматичното изключване при всяко задвижване на вратата.

Номинален товар: виж типовата табелка

Сила на опъване и натиск: виж типовата табелка

Двигател: двигател с постоянен ток, сензор за шума

Трансформатор: С термозащита

Връзки: Без винтови съединения, за външните уреди с безопасно ниско напрежение 24 V DC, като напр. вътрешен и външен модулатор с импулсен режим на работа.

Специални функции:

- може да се свърже изключващ прекъсвач
- може да се свърже фотоклетка или защита на затварящия кант
- могат да се свържат опционно реле за предупредителната светлина и допълнително външно осветление, чрез HCP-Bus-Adapter

Бързо отключване: При спиране на тока се задейства отвътре с изтеглящо въже

Универсално покритие: За врати с въртеливо-постъпателно движение и секционни врати

Скорост на движение на вратата: в зависимост от типа врата, размерите на вратата, нейното тегло и движение - при движение в посока "затворена врата" около 14 cm/s
- при движение в посока "отворена врата" около 22 cm/s

Звукови емисии на задвижването: ≤ 70 dB (A)

Направляващи релси: С 30 mm екстремно плосък зъбен ремък с интегрирана защита срещу избутване, ненуждаещ се от поддръжка.



Област на приложение: Изключително за частни гаражи. Не е пригодно за ползване в промишлеността.

11.1 Допълнителна крушка

За монтиране в осветлението на задвижването / подмяна

- виж фиг. 33

За настройване на осветлението на задвижването

- виж точка 6.2 (меню 2)

Тип: **само** рефлекторна крушка за студена светлина със защитно стъкло и UV-защита

Цокъл: GU 5,3

Номинална мощност: 20 W

Номинално напрежение: 12 V

Ъгъл на разпръскване: 36°-60°

Диаметър: 51 mm













Цвят на крушката: прозрачна

Указание

Смяната на рефлекторната крушка трябва да става при липса на напрежение в задвижването.

8 Грешки и предупреждаващи съобщения

Указание: При грешка, респ. предупредителен сигнал, се изписва число с десетична точка, която мига бързо.

Индикация на дисплей	Грешка/ предупреждение	Възможна причина	Отстраняване		
	Не е възможно задаване на границата за реверсиране	При задаване на границата за реверсиране "Защита на затварящия кант / фотоклетка" на пътя е имало пречка.	Отстранете пречката		
	Не е възможно задаване на височината за частично отваряне	Височината за частично отваряне е твърде близо до крайно положение "затворена врата" (≤ 120 mm път на шейната)	Увеличете височината за частично отваряне		
	Не е възможно въвеждането на данни	В меню 4 е избран параметър 0 и е направен опит за активиране на автоматичното затваряне (меню 3, параметър 1-9)	Активирайте съоръженията за безопасност		
	Невъзможно автоматика	Автоматиката е било блокирано за обслужващите елементи и е активирана функцията за движение	Отблокирайте автоматиката за обслужващите елементи		
	Ограничение на времето за ход	Ремъкът е скъсан	Сменете ремъка		
		Автоматиката е дефектна	Сменете автоматиката		
	Системна грешка	Вътрешна грешка	Върнете заводските настройки (виж точка 4.6) и проведете ново разпознаване на автоматиката; ако се налага го заменете		
	Ограничение на силата	Вратата се движи трудно или неравномерно	Коригирайте хода на вратата		
		В областта на вратата има пречка	Отстранете пречката, ако се налага извършете ново разпознаване		
	Верига за спокоен ток	Вградената врата е отворена	Затворете вградената врата		
		Магнитите са монтирани наобратно	Монтирайте правилно магнитите (виж инструкцията за контакта на вградената врата)		
		Предпазният контакт не функционира нормално	Сменете контакта на вградената врата		
	Фотоклетки	Не е свързана фотоклетка	Свържете фотоклетка, респ. задайте параметър 0 в меню 4		
		Светлинният лъч е прекъснат	Регулирайте фотоклетката		
		Фотоклетката е дефектна	Сменете фотоклетката		
	Защита на затварящия кант	Светлинният лъч е прекъснат	Проверете предавателя и приемника, евентуално ги сменете, респ. сменете изцяло защитата на затварящия кант		
	Няма референтна точка	Токът е спрял	Задействайте вратата към положение "отворена врата"		
	Автоматиката не е разпознато	Автоматиката все още не разпознато	Проведете разпознаване на автоматиката		
	Автоматиката е в крайна позиция "отворена врата"		Автоматиката е в междинна позиция		Автоматиката се задейства моментално
	Автоматиката е в крайна позиция "затворена врата"		Автоматиката е в режим за частично отваряне		Постъпване на импулс от радиокод

2 MONTAJ KILAVUZU

Uyarı

Delme işlemleri sırasında motorun üzeri örtülmelidir, aksi halde delme tozları ve çapaklar, fonksiyon arızalarına neden olabilirler.

2.1 Garaj kapısı motoru

2.2 Motorun montajı için gerekli olan boşluk

Kapının en yüksek noktasıyla tavan arasındaki boşluk minimum 30 mm olmalıdır (bakınız Resim 1.1a/1.1b).
Lütfen bu ölçüleri kontrol ediniz!

2.3 Seksiyonel kapılarda mekanik kapı kilitlemesi komple demonte edilmelidir (bakınız Resim 1.3a).

**DİKKAT**

Motor montajı sırasında el halatı yerinden sökülmelidir (bakınız Resim 1.2a)

2.4 Seksiyonel kapılarda orta kapı kilidi

Orta kapı kilidli seksiyonel kapılarda eşik mafsalı ve bağlantı köşebentini ortadan kaçık olarak yer almaktadırlar (bakınız Resim 1.5a).

2.5 Seksiyonel kapılarda ortadan sapmış güçlendirme profili

Seksiyonel kapılarda ortadan sapmış güçlendirme profili bulunması halinde bağlantı köşebentini, sağ tarafta veya sol tarafta yer alan bir sonraki güçlendirme profiline monte edilir (bakınız Resim 1.5a).

Uyarı

Resim bölümünden farklı olarak ahşap kapılardaki ağaç vidaları 5 x 35 kapıyla birlikte verilenler içinden kullanılırlar (delik çapı Ø 3 mm).

2.6 Yekpare kapılardaki mekanik kapı kilitlemeleri devre dışına çıkartılmalıdır (bakınız Resim 1.2b/1.3b/1.4b).

Burada **yer almayan kapı modellerinde** yakalayıcılar, şantiye yönetimi tarafından tesbit edilmelidirler.

2.7 Uyarı

Resim bölümünden farklı olarak (bakınız Resim 1.5b/1.6b), **özel işlenmiş dövme demirden bir tokmağı olan yekpare kapılarda** eşik mafsalı ve bağlantı köşebentini ortadan sapmış durumda bulunmaktadırlar.

Ahşap kaplamalı N80-kapılarda eşik mafsalının alt delikleri montaj için kullanılırlar (bakınız Resim 1.6b).

2.8 Kılavuzlama rayı

**DİKKAT**

Garaj kapısı motorları için - her bir kullanım amacına bağlı olarak - tarafımızca tavsiye edilen kılavuzlama raylarını kullanınız (bakınız ürün bilgilendirmeleri).

2.9 Kılavuzlama rayı montajından önce

Uyarı

Kılavuzlama rayı eşiğe veya tavanın alt kısmına monte edilmeden önce kılavuzlama kızağı, kuplajı yapılmış durumdayken (bakınız Paragraf 2.10.2) yaklaşık 20 cm kadar, "Kapı Kapalı" uç konumundan "Kapı Açık" uç konumu doğrultusunda itilmelidir. Bu, uç dayamaları ve motor monte edilmiş durumdayken, kuplajı yapılmış halde mümkün değildir (bakınız Resim 2.1).

2.10 Sürme rayının montajı

Uyarı

Yeraltı garajlarında ve otoparklarda kullanılan motorlarda, sürme rayını ikinci bir askı düzeneği yardımıyla garaj tavanının altında tesbit etmek gerekmektedir, montaj resim 2.4a ve resim 2.5 uyarınca yapılmalıdır.

2.11 Kılavuzlama rayındaki işletim tarzları

Kılavuzlama rayında iki farklı işletim tarzı bulunmaktadır:

2.11.1 Elle işletim (bakınız Resim 4.1)

Kılavuzlama kızağının kayışlı kilitlemeden kuplajı çözülmüştür; yani kapı ile motor arasında direkt bağlantı kalmamıştır, kapı artık elle hareket ettirilebilir. Kılavuzlama kızağının kilit kuplajının çözülebilmesi için, mekanik kilit çözücünün halatının çekilmesi gerekmektedir.

Uyarı

Kılavuzlama kızağı kuplajın çözülmesi sırasında "Kapı Kapalı" uç konumunda bulunuyorsa, mekanik kilit çözücünün halatı çekilmeli ve kılavuzlama kızağı rayın içinde, artık uç dayamasına takılmayacağı kadar kaydırılana dek çekili olarak tutulmalıdır (yaklaşık 3 cm kadar kızak mesafesi). Kapıyı sürekli olarak elle işletimde kullanabilmek için halat kılavuzlama kızağında, Resim 4.2 de gösterdiği şekilde tesbit edilmelidir.

**DİKKAT**

EN 13241-1'in geçerli olduğu ülkelerde garaj kapısı motoru, konu hakkında bilgili bir kişi tarafından, **yay kırılma emniyeti (BR30) olmayan bir Hörmann seksiyonel kapısında** sonradan tesis edildiği takdirde, sorumlu olan montör aynı zamanda kılavuzlama kızağında da bir revizyon seti monte etmelidir. Bu set, kılavuzlama kızağının kontrol dışı kilit çözümlerine karşı güvenlik altına alan bir civatadan ve, set ile kılavuzlama kızağını kılavuzlama rayının her iki işletim tarzı için de nasıl kullanılacağını gösteren resimlerin üzerinde yer aldığı bir yeni halat makarası etiketinden oluşmaktadır.

2.11.2 Otomatik işletim (bakınız Resim 6)

Kayışlı kilitlemenin kılavuzlama kızağında kuplajı yapılmıştır, yani kapı ile motor, kapı artık motor yardımıyla hareket ettirecek şekilde birbirlerine bağlanmışlardır. Kılavuzlama kızağının kuplaja önhazırlığının yapılabilmesi için, yeşil düğmeye basılmalıdır. Nihayetinde kayış, kılavuzlama kızağının doğrultusunda, kayışlı kilidin kızağın içinde kuplajı gerçekleşene kadar hareket ettirilmelidir.

**DİKKAT**

Kapının hareketi sırasında parmaklarınızı kılavuzlama rayının içine sokmayınız → **Sıkışma tehlikesi!**

2.12 Uç dayamaların montajı yoluyla uç konumların belirlenmeleri

1) "Kapı Açık" uç konumu için uç dayaması, kılavuzlama kızağı ile motor arasında gevşek şekilde kılavuzlama rayının içine yerleştirilir. Kapı elle "Kapı Açık" uç konumuna itilir. Uç dayaması bu şekilde doğru pozisyona doğru itilimi olur. Nihayetinde "Kapı Açık" uç konumu için uç dayaması sabitlenir (bakınız Resim 5.1).

Uyarı

Kapı açılma yönünde limit noktasına ulaşmasına rağmen tüm geçiş yüksekliğini serbest bırakmıyorsa, motor üzerinde entegre edilmiş olan limit noktası devreye girecek şekilde elektronik olarak belirlenmiş olan limit noktası silinebilir.

- 2) "Kapı Kapalı" uç konumu için uç dayaması, kılavuzlama kızağı ile kapı arasında gevşek şekilde kılavuzlama rayının içine yerleştirilir. Kapı elle "Kapı Kapalı" uç konumuna itilir. Uç dayaması bu şekilde doğru pozisyonun yakınlıkta doğru itilmiş olur "Kapı Kapalı" uç konumuna erişilmesinin ardından uç dayaması yaklaşık 1 cm daha "Kapı Kapalı" doğrultusunda itilir ve nihayetinde sabitlenir (bakınız Resim 5.2).

Uyarı

Kapının elle kolaylıkla, arzu edilen uç konumlar "Kapı Açık" veya "Kapı Kapalı"ya itilmesi mümkün olamıyorsa, bu durumda kapı mekanizması, garaj kapısı motoru ile işletim için sıkışık durumdadır ve kontrol edilmesi gerekmektedir (bakınız Paragraf 1.1.2)!

2.13 Dişli kayışın gerilmesi

Kılavuzlama rayının dişli kayışına fabrikasyon olarak bir öngerilim verilmiştir. Büyük kapılarda hareket etme veya frenleme sırasında, kayışın kısa süreli olarak ray profilinden dışarıya sarkması ortaya çıkabilir. Bu efekt beraberinde hiçbir teknik sorun getirmemektedir ve motorun fonksiyonu ve ömrü üzerinde de hiçbir ters etki taşımamaktadır

3 GARAJ KAPISI MOTORUNUN VE AKSESUARLARININ TESİS EDİLMELERİ**3.1 Elektrik çalışmaları ile ilgili uyarılar**

DİKKAT
Bütün elektrik çalışmaları sırasında aşağıdaki noktalara dikkat edilmelidir:

- Elektrik bağlantıları sadece yetkili bir elektrik teknisyeni tarafından gerçekleştirilmelidir!
- Şantiye yönetimi tarafından çekilecek olan elektrik tesisatları, geçerli olan güvenlik esaslarına uygun olmalıdırlar (230/240 V AC, 50/60 Hz)!
- Motorda yapılan her türlü çalışma sırasında elektrik bağlantı fişini çekiniz!
- Kumandanın bağlantı klemenslerindeki bilinmeyen gerilimler, elektronikte arızalara neden olabilirler!
- Arızaların önüne geçilecek için, motorun kumanda tesisatlarının (24 V DC), diğer besleme tesisatlarından (230 V AC) farklı bir tesisat sistemi şeklinde döşenmiş olmalarına dikkat ediniz!

- 3.2 Elektrik bağlantısı / bağlantı klemensleri** (bakınız resim 9)
Bağlantı klemenslerine, motor muhafazasının sökülmesiyle erişilebilir.

Uyarı

Bütün bağlantı klemensleri çok kademeli olarak kullanılabilirler; ancak min. 1 x 0,5 mm² ve maks. 1 x 2,5 mm² olmalıdırlar (bakınız resim 9).

BUS üzerinde özel fonksiyonlar için bağlantı olanağı bulunmalıdır.

3.3 Motor aydınlatması**DİKKAT**

Aydınlatılacak yüzeye olan en kısa mesafe minimum 0,1 m olmalıdır (bakınız resim 7).

3.4 İlave komponentlerin / aksesuarların bağlantıları**Uyarı**

Bütün aksesuarlar motoru toplamda maksimum 250 mA yükleyebilirler.

3.5 Harici bir telsiz alıcısının bağlanması*

Bu garaj kapısı motoruna "Impuls" ve "Işık" veya "Kismen açılma" fonksiyonları için harici 2 kanallı bir alıcı da bağlanabilir. Bu alıcının fişi ilgili yere takılır (bkz. resim 8). Aynı frekanslara sahip olan alıcılarda, entegre edilmiş olan telsiz modülünün verileri mutlaka silinmelidir (bkz. Bölüm 6.1.2).

Uyarı

Harici telsiz alıcısının anten uzantısı, metalden mamul cisimlerle (çiviler, bağlama kırımları, vb.) temasa girmemelidir. En iyi duruş şekline ancak denemelerle karar verilebilir. GSM 900-telefon cihazları da eşzamanlı kullanımlarda, telsiz uzaktan kumandanın erişim gücünü etkileyebilirler. 2-kanallı bir alıcıda ilk kanal daima impulsif takip kumandasının fonksiyonunu yerine getirir. İkinci kanal, motor aydınlatmasının veya kısmi açılmanın kumandasında kullanılır (bakınız Paragraf 6.2.3).

3.6 Kapı hareketlerinin başlatılması veya durdurulması için harici impulsif-düğmenin* bağlanması

Kapatıcı kontaklı bir veya daha fazla düğmeli ünite (potansiyelsiz), örneğin dahili- veya anahtarlı-düğmeli ünite, birbirleriyle paralel olarak bağlanabilirler (bakınız resim 10).

3.7 Dahili düğmeli ünite IT3b* bağlantısı (bakınız resim 11)**3.7.1 Kapı hareketlerinin başlatılması veya durdurulması için impulsif düğmeli ünite** (bakınız resim 11.1)**3.7.2 Motor aydınlatmasının çalıştırılması ve durdurulması için ışıklı düğmeli ünite** (bakınız resim 11.2)**3.7.3 Bütün kullanım elemanlarının çalıştırılmaları ve durdurulmaları için düğmeli ünite** (bakınız resim 11.3)**3.8 Fotoselin bağlantısı* (dinamik)**

Fotoseller resim 12 deki gibi bağlanmalıdırlar.

Uyarı

Bir fotoselin montajı için ilgili kılavuza dikkat edilmezlidir

Fotoselin çalışmasıyla birlikte motor durur ve kapı, "Kapı Açık" uç konumuna kadar bir güvenlik geri hareketi gerçekleştirir.

3.9 Test edilmiş bir servis girişi kontaklarının bağlantısı*

Topraklama hattı üzerinden (0 V) çalışan örtme sıkışma emniyeti resim 13 deki gibi bağlanmalıdırlar.

3.10 Bir sıkışma emniyeti için bağlantı*

Topraklama bağlantısına (0 V) göre devreye giren sıkışma emniyetlerinin bağlantısı resim 14'de gösterildiği gibi yapılmalıdır.

Sıkışma emniyeti harekete geçtikten sonra motor durur ve kapı açılma yönüne doğru geriye hareket eder.

3.11 **Opsiyon rölesi HOR1* bağlantısı** (bkz. Resim 15)
HOR1 opsiyon rölesi, harici bir lamba veya uyarı lambası için gereklidir.

	Yanal-seksiyonel kapı, ...	1, 2, 5	1, 3, 5, 8, A
---	-------------------------------	---------	------------------

3.12 **Üniversal adaptör kartı UAP1* bağlantısı***
(bkz. Resim 16)

UAP1 Üniversal adaptör kartı, seri 1'e ait olan kumanda elemanlarının ve "kapı açma" ve "kapı kapama" son açılma-kapanma konum uyarısının bağlanması için takılabilir.

Uyarı

Kanatlı kapılar için parametre "3" ayarlanmış olmalıdır. Kapı hareketi hızlarının düşürülmesi gerektiğinde, menü 7 ve menü 9 içinde ilgili ayarlamalar yapılmalıdır.

4 MOTORUN DEVREYE ALINMASI

4.1 Genel bilgiler

Motor kumandası, kullanıcının hizmetine sayısız fonksiyonlar sunan 13 menüye sahiptir. Motoru işletime almak için, sadece iki adet menü gereklidir: kapı tipinin belirlenmesi/ayarlanması (Menü J) ve hareket yolunun öğrenilmesi (Menü 1).

Uyarı

Menüler J, 1, P ve 2, işleme alma/fonksiyon seçimi- ve müşteri-menüleri; menüler 3, 4, 5, 6, 7, 8, 9 ve A servis-menüleri ve sadece gerekli olduğu takdirde değiştirilirler.

4.2 Menü seçimi

Menü seçimi, PRG-düğmesiyle gerçekleştirilir. Burada düğmeye basıldığında, bir sonraki menüye geçiş yapılır. Menü P'ye erişilmesinin ardından nihayet tekrar menü 0'a değişim gerçekleşir.

Uyarı

Menüler yaklaşık 60 saniye devrede kalırlar, ardından tekrar menü 0'a değişim gerçekleşir.

4.3 İşleme alma

İlk işleme alma sırasında kumanda kendi kendine menü J'ye döner. Kapı tipinin seçilmesinin ardından PRG-düğmesi yardımıyla menü 1'e değişim yapılmalıdır. Öğrenme hareketlerinin bitimiyle birlikte menü 0'a otomatik bir geçiş gerçekleşir (normal-işletim).



4.4 Menü J – Kapı tipinin seçilmesi / ayarlanması

(bakınız resim 19)

Uyarı

Menü J'ye ancak ilk işleme almada veya fabrika ayarlarının yeniden oluşturulması sırasında (bakınız Başlık 4.6/resim 32) ulaşılabilir.

Bu menü yardımıyla motor optimum olarak sözcüsu kapıya ayarlanır. Bir parametreyi değiştirebilmek için PRG-düğmesine, gösterge hızla yanıp sönmeye başlayana kadar basılmalıdır. Açık-düğmesine (↑) veya Kapalı-düğmesine (↓) basılmak suretiyle menüler arasında gezinme yapılabilir. Parametreyi değiştirebilmek için, ayarlanacak olan parametre seçilmelidir. Nihayet PRG-düğmesine, basamak ayırma noktası da yanıp sönmeye başlayana kadar basılmalıdır.

Gösterge	Motor	Aktif ayarlamalar	
		Menü 7	Menü 9
	Seksiyonel kapı	1, 2, 5	1, 3, 5, 9
	Yekpare kapı (dışarıya doğru açılır kapı)	0, 2, 5	1, 3, 5, 8
	Katlanır kapı (içeriye doğru katlanır kapı)	1, 2, 5	0, 3, 6, 9

4.5 **MENÜ 1 – Öğrenme hareketi / motorun öğrenmesi**
PRG-düğmesi yardımıyla menü 1'i seçiniz. Bu menüde motor kapıya uyum sağlar. Burada, hareket edilen yolun uzunluğu, açma ve kapama hareketleri için gerek duyulan kuvvetler ve muhtemelen bağlanmış bulunan güvenlik düzenekleri otomatik olarak tanınırlar ve hafızaya alınırlar.

4.5.1 Uç konumların ve bağlanmış olan güvenlik düzeneklerinin öğrenilmesi

(bakınız Resim 20)

Uyarı

Güvenlik donanımları, motorun öğrenmesinden önce monte edilmiş ve bağlanmış olmalıdırlar.

Daha ileriki bir zaman noktasında ilave güvenlik donanımlarının bağlanmaları gerektiğinde, motorun otomatik öğrenmesi için yenilenmiş bir öğrenme hareketi gereklidir veya menü 4 içindeki ilgili parametre **manuel** olarak ayarlanmalıdır.

"Kapı Kapalı" doğrultusundaki ilk öğrenme hareketinden önce, bir veya daha fazla sayıda güvenlik düzeneğinin bağlanıp bağlanmamış olduğu kontrol edilir. Eğer bu durum gerçekleşmişse, ilgili menü (Menü 4) otomatik olarak ayarlanır.

Uyarı

Kılavuzlama kızığının kuplajı yapılmış olmalıdır (bakınız Resim 6) ve güvenlik düzeneklerinin fonksiyon bölgesinde hiçbir engel bulunmamalıdır!

Gerekli olduğu durumlarda kumandayı, PRG-düğmesi yardımıyla menü 1'e dönüştürerek öğrenme işleminde getiriniz. Göstergede 1'in ardından yanıp sönen bir L görünür:

- İlk olarak Açık-düğmesine (↑) basınız, kapı "Kapı Açık" uç konumuna hareket eder.
- Ardından Kapalı-düğmesine (↓) basınız, kapı "Kapı Açık" uç konumuna hareket eder, bunu takiben otomatik olarak komple bir açılma hareketi gerçekleşir, nihayetinde göstergede hızlı yanıp sönen bir L görünür.
- Bundan sonra yeniden Kapalı-düğmesine (↓) basılır. "Kapı-Kapalı" uç konumuna ulaşılmasının ardından tekrar otomatik olarak komple bir açılma hareketi gerçekleşir. Bir sonraki periyodu (bir kapanma ve bir açılma hareketi) motor kendi kendine gerçekleştirir.
- "Kapı-Açık" uç konumuna ulaşılmasının ardından bir sayı yanıp söner. Bu, maksimum ulaşılmış olan kuvveti gösterir.

Uyarı

Maksimum ulaşılmış olan kuvvet göstergesi aşağıdaki anlamları taşımaktadır:

- 0-2 en uygun kuvvet oranları
- 3-9 uygun olmayan kuvvet oranları; kapı sistemi kontrol edilmeli daha doğrusu ayarlanmalıdır.

**DİKKAT**

Öğrenme hareketlerinin ardından kullanıcı, güvenlik düzeneklerinin fonksiyonlarını ve menü 4'deki ayarlamaları kontrol etmelidir. **Nihayetinde sistem işleme hazır durumdadır.**

Uyarı

Garaj kapısı motoru termik bir koruma ile teçhiz edilmiştir. İki dakika içerisinde "kapı-açık" doğrultusunda 2-3 hızlı hareket gerçekleştiği takdirde, bu güvenlik düzeneği kapı hızını düşürür; yani "kapı-açık" ve "kapı-kapalı" yönündeki hareketler aynı süratle gerçekleşirler. İki dakikalık bir bekleme süresinin ardından "kapı-açık" doğrultusundaki takibeden hareket yeniden hızlı olarak gerçekleşir.

4.6 Kumandanın yenilenmesi / fabrika ayarlarının yeniden oluşturulmaları (bakınız Resim 82)

- Kumandanın yenilenmesi için, aşağıdakilerin gerçekleştirilmeleri gerekmektedir:
1. Şebeke besleme fişini çekiniz.
 2. PRG-düğmesine basınız ve basılı tutunuz.
 3. Şebeke besleme fişini takınız.
 4. C gördüğünde PRG-düğmesini bırakınız.
 5. Motoru tanıtınız ve öğrenmeyi sağlayınız.

Uyarı

Öğrenilmiş olan telsiz kodları (impuls / ışık / kısmi açılma) hafızada sabit kalırlar.

5 EL KUMANDA CİHAZI (bakınız Resim 21)

- 1 LED
- 2 Kullanım düğmeleri
- 3 Akü yuvası kapağı
- 4 Akü
- 5 Resetleme düğmesi
- 6 El kumanda cihazı tutucusu

5.1 El kumanda cihazlarının kullanımlarıyla ilgili önemli uyarılar

Uzaktan kumanda cihazının işleme alınması için orijinal parçalar kullanılmalıdır!

**DİKKAT**

Garaja özel bir giriş mevcut değilse, programlamalardaki her değişiklik veya geliştirme, garajın içinde gerçekleştirilmelidir! Uzaktan kumandanın programlanması ve geliştirilmesi sırasında, kapının hareket bölgesinde hiçbir şahıs ve cismin bulunmadığına dikkat edilmelidir. Uzaktan kumandanın programlanmasının ve geliştirilmesinin ardından bir fonksiyon kontrolü yapılmalıdır!

Uyarı

Yöresel yaptırımlar nedeniyle, uzaktan kumandanın menzili ile ilgili kısıtlamalar söz konusu olabilir!

**DİKKAT**

Uzaktan kumanda cihazları çocuklar için uygun değildir ve sadece, uzaktan kumandalı kapıların fonksiyonlarını bilen kişiler tarafından kullanılmalıdır! Uzaktan kumanda cihazının kullanımı genel olarak kapıyla görsel temas sağlanarak gerçekleştirilmelidir! Uzaktan kumandalı kapı sistemlerinin kapı açıklıklarından ancak, garaj kapısı "Kapı-Açık" uç konumunda duruyorken araçla veya yaya olarak geçiş yapılmalıdır!

Uyarı

Uzaktan kumanda cihazı aşağıdaki etkenlere karşı korunmalıdır:

- direkt güneş ışınları (izin verilen çevre sıcaklıkları: -20 °C ile +60 °C arası)
 - Rutubet
 - Aşırı tozlanma
- Bunlara özen gösterilmemesi durumunda fonksiyonlar etkilenebilir!

5.2 Fabrika ayarlarına geri dönüşü (bakınız Resim 21)

Uyarı

Aşağıdaki kullanım adımları sadece yanlışlıkla gerçekleştirilmiş olan çoğaltma veya bilgi aktarma işlemleri için geçerlidirler.

Uzaktan kumandanın her düğmesini ayrı ayrı kodlamak yerine tekrar eski fabrikasyon kodu veya başka bir kod yüklenbilir.

1. Pil yuvası kapağını açınız - pertinaksın üzerinde küçük bir düğme ulaşılabilir şekilde bulunmaktadır.
2. 5 düğmesine sıvri olmayan bir cisimle dikkatlice basınız ve basılı tutunuz.

Uyarı

Sıvri cisimler kullanmayınız. Çok fazla bir basınç uygulanması, düğmenin hasarlanmasına yol açabilir.

3. Kodlanması istenen tus, a basın ve basılı tutun. Vericinin LED'i yavas, ça yanıp söner.
4. Küçük düğmeye yavaşça yanıp sönmeye sona ermesine kadar basılması durumunda, kumanda düğmesi yine eski fabrikasyon kodla yüklenmiş olur ve LED hızlı olarak yanıp sönmeye başlar.
5. Pil yuvasının kapağını kapatınız.
6. Alicıda yeni bir programlamayı gerçekleştiriniz.

6 FONKSİYON SEÇİMİ

Uyarı

Çok sayıda parametre bloklarından oluşan menülerde herbir blok başına sadece bir parametre aktif hale getirilebilir.

6.1 MENÜ P

Bu menüde impuls ardışım kumandasının (parametre 0, bkz resim 22.1), ışık fonksiyonunun (parametre 1, bkz. resim 22.2) ve kısmi açılma pozisyonunun (parametre 2, bkz. resim 22.3) telsiz kodları tanımlanabilir. Ayrıca bu menüde "kısmi açılma" pozisyonu (parametre 3) ve "sıkışma emniyeti / öncü fotoselinin" geri hareket sınırı (parametre 4) ayarlanabilir.

Gösterge	Telsiz	Fonksiyon
	Kanal 1	Impuls
	Kanal 2	Işık
	Kanal 3	Kısmi açılma
	—	"kısmi açılma" pozisyonunun ayarlanması
	—	geri dönüş sınırı "sıkışma emniyeti/ön uyarılı fotosel" (sıkışma emniyeti önceden ayarlanmıştır)

6.1.1 Dahili telsiz alıcısına bir telsiz kodunun tanımlanması (bkz. resim 22.1/22.2/22.3)

Uyarı

Fonksiyon başına maksimum 12 ayrı kod tanımlanabilir.

1. Menü P'yi seçin
2. 0, 1 veya 2 numaralı parametreyi seçin
3. Ondalık noktası yavaş bir şekilde yanıp sönene kadar PRG düğmesini basılı tutun
4. Uzaktan kumandanın herhangi bir düğmesine basıldığında alıcı verilen kodu tanırsa gösterge hızlı bir şekilde yanıp sönmeye başlar
5. Kod tanımlanır ve belleğe kaydedilir
6. Motor, Menü P altında seçilmiş olan parametrede kalır
PRG düğmesini kullanarak Normal İşletime (Menü 0) geçin.

Uyarı

Bir telsiz kodunun iki farklı fonksiyon için tanımlanması durumunda ilk tanımlanan fonksiyonun kodu silinir ve son tanımlanan kod geçerli olur.

6.1.2 Bir fonksiyonun tüm telsiz kodlarının silinmesi

1. Menü P'yi seçin
2. 0, 1 veya 2 numaralı parametreyi seçin
3. Ondalık noktası yanıp sönmeye başlayana kadar PRG düğmesini basılı tutun
4. Aç (↑) düğmesi ve kapat (↓) düğmesine aynı anda basın
5. Ondalık noktası yanıp sönmeyi bırakacaktır; ilgili fonksiyonun tüm kodları artık silinmiştir

6.1.3 "Kısmi açılma" pozisyonunun ayarlanması (bakınız resim 22.4)



Uyarı

"Kısmi açılma" pozisyonunun ayarlanması ancak, motor öğrendiği takdirde mümkündür.

Menü P içinde "kısmi açılma" pozisyonu parametre 3 üzerinden ayarlanabilir. Gösterge yavaşça yanıp sönmektedir. Basamak ayırma noktası yanıp sönene kadar PRG-düğmesine basılmalıdır; şimdi parametre aktif haldedir. Açık-düğmesi (↑) ve kapalı-düğmesi (↓) üzerinden kapı Totmann-işletiminde çalıştırılabilir. Arzu edilen pozisyona erişildiğinde, gösterge hızlı yanıp sönene kadar PRG-düğmesine basılır. Basamak ayırma noktası söner ve gösterge yavaşça yanıp sönmeye başlar

Uyarı

"Kısmi Açılma" pozisyonunun ayarlanma bölgesi, "Kapı Açık" uç konumu ile "Kapı Kapalı" uç konumunun yaklaşık 120 mm (kızaklama yolu) ön tarafı arasındadır. Fabrikasyon standart ayarlama noktası "Kapı Kapalı" uç konumunun yaklaşık 260 mm (kızaklama yolu) ön tarafındadır.

6.1.4 "Sıkışma emniyeti/ön uyarılı fotosel" geri dönüş sınırının ayarlanması (bakınız resim 22.5)

Uyarı

"Sıkışma emniyeti/ön uyarılı fotosel" geri dönüş sınırının ayarlanması ancak, motor öğrenmiş olduğu ve menü 4 içinde parametre 3 veya 4 aktif olduğu takdirde mümkündür.

Menü P içinde "sıkışma emniyeti/ön uyarılı fotosel" geri dönüş sınırının ayarlanması, parametre 4 üzerinden yapılabilir. "sıkışma emniyeti/ön uyarılı fotosel" geri

dönüş sınırı, "kapı-kapalı" uç sınırının önünde sıkışma emniyeti için önden ayarlanmıştır. Parametre 4 seçilir ve aktif hale getirilir, yani basamak ayırma noktası yanana kadar PRG-düğmesine basılır. Açık-düğmesi (↑) ile motor, "Kapı Açık" uç konumuna hareket ettirilir. Nihayetinde kapının orta noktasında bir kontrol cismi (maksimum 300 x 50 x 16,25 mm; örneğin bir şerit metre), küçük kenar uzunluğu zemin üzerinde yukarı doğru bakacak ve ön uyarılı fotose bölgesinde kalacak şekilde yerleştirilir. Ardından Kapalı-düğmesine basılır. Kapı, kontrol cismi güvenlik düzeneği tarafından algılanana kadar hareket ettirilir. Pozisyon hafızaya alınır ve bunun uygunluğu kontrol edilir. Motor geri döner. İşlem başarılı olmuş ise, gösterge hızlı yanıp söner. Nihayetinde parametre, yavaşça yanıp sönenek basamak ayırma noktası olmaksızın gösterilir. PRG-düğmesi yardımıyla normal-işletime (Menü 0) dönünüz.

6.2 MENÜ 2

PRG-düğmesi yardımıyla menü 2'yi seçiniz. Seçimin ardından menü-numarası kısa bir süreyle Display'de kalır. Nihayetinde aktif menü-parametresi (takibeden yanma süresi) basamak ayırma noktası ile birlikte hızlı yanıp sönenek gösterilir. Açık-düğmesine (↑) ve kapalı-düğmesine (↓) basılarak menülerin içinde gezinilebilir. Parametreyi değiştirebilmek için, ayarlanacak olan parametre seçilmelidir. Nihayetinde basamak ayırma noktası da yanıp sönene kadar PRG-düğmesine basılmalıdır. PRG-düğmesi yardımıyla normal işletime dönünüz (Menü 0).

6.2.1 Motor aydınlatmasının ayarlanması – takibeden yanma süresi (bakınız resim 23.1)

Menü 2 dahili ışık rölesi üzerine etkir. Kapı hareket ettiği sürece, parametre 0'dan daha büyük bir parametre (1-5) seçilmiş olduğu takdirde ışık rölesi çalışır. Kapı hareketini sonlandırdığında, motor aydınlatması ayarlanmış olan süreye bağlı olarak aktif durumda kalır (takibeden yanma süresi).



DİKKAT

Reflektörlü floresan lambayı, çalıştırılmış haldeyken veya hemen çalıştırdıktan sonra tutmayınız.

→ Yanma tehlikesi!

6.2.2 Motor aydınlatmasının ayarlanması – telsiz, harici düğmeli ünite (bakınız resim 23.2)

Parametreler 6-9 yardımıyla, telsiz veya harici bir düğmeli ünite (örneğin dahili ünite IT3b) üzerinden çalıştırılabilen motor aydınlatmasının yanma süresi ayarlanabilir. Motor aydınlatması aynı kullanım elemanları üzerinden (tesiz veya harici düğmeli ünite) daha önceden de çalıştırılabilir.

6.2.3 Harici Telsiz - 2. kanalın fonksiyonu (bakınız resim 23.3)

Motorla harici bir 2 kanal telsiz alıcısının bağlanmış olduğu durumlarda ikinci kanalın motor aydınlatmasını (parametre A) harekete geçirmek amacıyla kullanılıp kullanılmaması konusunda seçim yapılabilir.

Uyarı

Işık, kapının hareketi sırasında açılıp kapatılamaz!

Harici 2 kanal telsiz alıcısının kısmi açılma fonksiyonu için kullanılması durumunda parametre b etkinleştirilmelidir. ➤

Gösterge	Fonksiyon
Motor aydınlatması Takibeden yanma süresi	
	aktif değil
	1 dakika
	2 dakika
	3 dakika
	4 dakika
	5 dakika
Telsiz motor aydınlatması, harici düğmeli ünite	
	aktif değil
	5 dakika
	10 dakika
	15 dakika
Telsiz - 2. kanalın fonksiyonu	
	Motor aydınlatması
	Kısmi açılma

PRG-düğmesi yardımıyla normal-ışletime (Menü 0) dönünüz.

6.3 MENÜ 0 – Normal-ışletim

Garaj kapısı motoru normal-ışletimde, harici bir düğmeli ünite veya öğrenilmiş bir telsiz kodu üzerinden devreye alınabilen impuls takip kumandasıyla çalıştırılır:

1. Impuls: Kapı, bir uç konumu doğrultusunda hareket eder.
 2. Impuls: Kapı durur.
 3. Impuls: Kapı aksi yönde hareket eder.
 4. Impuls: Kapı durur.
 5. Impuls: Kapı, 1. impulsda seçilmiş olan uç konumu doğrultusunda hareket eder,
- vb.

6.3.1 Garaj kapısı motorunun birbirini takibeden 2-3 hızlı açılma hareketinin ardından davranış

Uyarı

Garaj kapısı motoru termik bir koruma ile teçhiz edilmiştir. İki dakika içerisinde "kapı-açık" doğrultusunda 2-3 hızlı hareket gerçekleştiği takdirde, bu güvenlik düzeneği kapı hızını düşürür; yani "kapı-açık" ve "kapı-kapalı" yönündeki hareketler aynı süratle gerçekleşirler. İki dakikalık bir bekleme süresinin ardından "kapı-açık" doğrultusundaki takibeden hareket yeniden hızlı olarak gerçekleşir.

7 ÖZEL MENÜLER

7.1 Özel menülerin seçilmeleri

Özel menülere ulaşılabilmesi için (Menü 3 - Menü A) menü 2 içindeyken açık-düğmesine (↑) ve kapalı-düğmesine (↓) aynı zamanda basılmalıdır. Özel menüler PRG-düğmesi yardımıyla seçilebilirler.

7.2 Özel menüler ile ilgili genel bilgiler (Menü 3 - Menü A)

Seçimin yapılmasının ardından menü-numaraları kısa süreyle Display'de dururlar. Nihayetinde ilk olarak aktif edilmiş olan menü parametresi yavaşça yanıp sönerek gösterilir. Açık-düğmesine (↑) veya Kapalı-düğmesine (↓) basılmak suretiyle menülerin içinde gezinilebilir. Aktif olan parametre/ler, basamak ayırma noktasının yanmasıyla gösterilirler. Bir parametreyi değiştirebilmek için, gösterge hızlı bir şekilde yanıp sönene kadar PRG-düğmesine basılmalıdır. Açık-düğmesine (↑) veya Kapalı-düğmesine (↓) basılmak suretiyle menülerin içinde gezinilebilir. Aktif olan parametre, basamak ayırma noktasının yanmasıyla gösterilir. Bir parametrenin aktif hale getirilmesi için, basamak ayırma noktası yanana kadar PRG-düğmesine basılmalıdır. PRG-düğmesi erken bırakıldığında, bu bir sonraki menüye değişim yapılmasına neden olur. Motorun öğrenmiş olduğu durumda hiçbir düğmeye basılmadığı takdirde, kumanda otomatik olarak normal-ışletime dönüşüm yapar (Menü 0).

7.2.1 Müşteri menüsünden özel menülere dönüşüm sırasındaki 7-basamaklı gösterge

Uyarı

Özel menülere geçilmesi sırasında, menü 2 içindeki aktüel ayarlamaya bağlı olarak, 7-basamaklı göstergede "0" ile "6" arasında bir sayı yanıp söner.

7.2.2 Bir özel menünün seçiminin ardından 7-basamaklı gösterge

Uyarı

Bir özel menünün seçilmesinin ardından seçilen menüye bağlı olarak 0... 9 arasında bir sayı 7-basamaklı göstergede yanıp söner. Bu sayı (ilk) aktif olan parametreyi gösterir.

7.3 MENÜ 3 – otomatik hareket (bakınız resim 24)

Uyarı

Otomatik hareket ancak, en az bir güvenlik düzeneği aktif haldeyken devreye alınabilir (Menü 4).

Gösterge	otomatik hareket
	aktif değil
	10 saniye sonra
	20 saniye sonra
	30 saniye sonra
	45 saniye sonra

(5)	60 saniye sonra
(6)	90 saniye sonra
(7)	120 saniye sonra
(8)	150 saniye sonra
(9)	180 saniye sonra

Uyarı

Motor otomatik hareket sırasında (Menü 3, Parametre 0'dan büyük) bir impuls aldığı takdirde, kapı durur ve yeniden hareket eder.

PRG-düğmesi yardımıyla normal-işletime (Menü 0) dönünüz.

7.4 MENÜ 4 – güvenlik düzenekleri (bakınız resim 25)

Gösterge	Fonksiyon
Işık engeli	
(0)	mevcut değil
(1)	mevcut (dinamik testle birlikte)
Sıkışma emniyeti/ön uyarılı fotosel testsiz	
(2)	mevcut değil
(3)	mevcut
Sıkışma emniyeti/ön uyarılı fotosel testli	
(4)	mevcut
Testli servis kapısı kontağı	
(5)	mevcut değil
(6)	mevcut

**DİKKAT**

Testsiz güvenlik düzenekleri her 6 ayda bir kontrol edilmelidirler.

PRG-düğmesi yardımıyla normal-işletime (Menü 0) dönünüz.

7.5 MENÜ 5 – Ön uyarı süresinin, opsiyon rölesinin (aksesuar) ve bakım göstergesinin ayarlanmaları (bakınız resim 26)**7.5.1 Bakım göstergesi**

Bakım göstergesi aktif durumdaysa (Parametre A), önceden belirtilmiş olan bakım periyodunun - kapı sisteminin bakımı için - aşılmış olması durumunda, motor aydınlatması bir kapı hareketinin sonunda yanıp söner. Bir öğrenme hareketi gerçekleştirildiği sırada bakım göstergesi devre dışı bırakılabilir.

7.5.2 Bakım periyodlarına genel bakış**Tekli- / çiftli-garajlar için motorlar**

1 sene işletim-süresi veya 2.000 kapı hareket periyodu

Yeraltı-garajları ve toplu-garajlar için motorlar

1 sene işletim-süresi veya 10.000 kapı hareket periyodu

Gösterge	Fonksiyon
Ön uyarı süresi / opsiyon rölesi ile birlikte	
(0)	aktif değil
(1)	5 saniye
(2)	10 saniye
Opsiyon rölesi (aksesuar)	
(3)	aktif değil
(4)	Röle ön uyarı süresi sırasında ve kapı hareketi sırasında aralıklı çalışır.
(5)	Röle kapı hareketi sırasında ve ön uyarı süresi sırasında devrededir.
(6)	Röle, motor aydınlatmasıyla birlikte çeker. Menü 2 içinde parametreler 1-5 aktif durumdaysa, ön uyarı süresi sırasında devrededir.
(7)	Röle, kapı hareketi sırasında devrededir.
(8)	Röle, hareketin veya ön uyarı süresinin başında 1 saniye süreyle çeker örneğin: 100% ED'li bir merdiven otomatığının çalıştırılması için bir silme impulsu
Bakım göstergesi	
(9)	aktif değil
(A)	aktif

PRG-düğmesi yardımıyla normal-işletime (Menü 0) dönünüz.

7.6 MENÜ 6 – "kapı-kapalı" doğrultusundaki hareket sırasında kuvvet sınırlaması (bakınız resim 27)

Bu menü içinde kapanma hareketi için otomatik kuvvet sınırlaması hassasiyetle ayarlanabilir (fabrika ayarı: parametre 4).

Uyarı

Kuvvet değerinde bir yükselme (parametre 4'den daha büyük) ancak, menü J içinde parametre 3 seçildiği takdirde mümkündür.

**DİKKAT**

Gereksiz yere büyük bir kademeye ayarlama yapılmamalıdır, çünkü çok yüksek ayarlanmış olan bir kuvvet, malzemelerin- veya şahısların-hasarlanmalarına yol açabilir.

Çok kolay hareket edebilen kapılarda, engellere karşı hassasiyetin yükseltilmesi gerektiği takdirde, daha düşük bir değer seçilebilir.

PRG-düğmesi yardımıyla normal-işletime (Menü 0) dönünüz.

- 7.6.1 "kapı-kapalı" doğrultusundaki kuvvetlerin kontrolleri**
Menü 6, içindeki ayarlamaların değiştirilmeleri sırasında, EN 12453 standartına göre kuvvetler "kapı-kapalı" doğrultusunda sabit kalmalıdır, yani nihayetinde bir kontrol yapılması kesinlikle şarttır.

- 7.7 Menü 7 – "kapı-kapalı" doğrultusundaki hareketler sırasındaki davranışlar** (bakınız resim 28)
Bu menü içinde "kapı-kapalı" uç konumundaki kayış yükü azaltılması ve frenleme davranışı rahatlatılabilir.

Uyarı

Menünün ayarlanmasının ardından bir öğrenme hareketi gerekli olabilir.

Gösterge	Fonksiyon
Yumuşak duruş	
	uzun
	kısa
Yük azaltılması	
	otomatik
	uzun
Sürat	
	yavaş
	normal

PRG-düğmesi yardımıyla normal-işletime (Menü 0) dönünüz.

- 7.8 Menü 8 – "kapı-açık" doğrultusundaki hareketler sırasındaki kuvvet sınırlaması** (bakınız resim 29)
Bu menü içinde kapanma hareketi için otomatik kuvvet sınırlaması hassasiyetle ayarlanabilir (fabrika ayarı: parametre 4).

Uyarı

Kuvvet değerinde bir yükselme (parametre 4'den daha büyük) ancak, menü J içinde parametre 3 seçildiği takdirde mümkündür.

**DİKKAT**

Gereksiz yere büyük bir kademeye ayarlama yapılmamalıdır, çünkü çok yüksek ayarlanmış olan bir kuvvet, malzemelerin- veya şahısların-hasarlanmalarına yol açabilir.

Çok kolay hareket edebilen kapılarda, engellere karşı hassasiyetin yükseltilmesi gerektiği takdirde, daha düşük bir değer seçilebilir.

PRG-düğmesi yardımıyla normal-işletime (Menü 0) dönünüz.

- 7.8.1 "kapı-açık" doğrultusundaki kuvvetlerin kontrolleri**
Menü 8, içindeki ayarlamaların değiştirilmeleri sırasında, EN 12453 standartına göre kuvvetler "kapı-açık" doğrultusunda sabit kalmalıdır, yani nihayetinde bir kontrol yapılması kesinlikle şarttır.
- 7.9 MENÜ 9 – "kapı-açık" doğrultusundaki hareketler sırasındaki davranışlar** (bakınız resim 30)
Bu menü içinde "kapı-açık" uç konumundaki kayış yükü azaltılması ve frenleme davranışı rahatlatılabilir.

Uyarı

Menünün ayarlanmasının ardından bir öğrenme hareketi gerekli olabilir.

Gösterge	Fonksiyon
Yumuşak duruş	
	ekstra uzun
	uzun
	kısa
Yük azaltılması	
	otomatik
	kısa
"Kapı Kapalı" uç konumundan yumuşak hareket	
	kısa
	uzun
Sürat	
	yavaş
	normal
	hızlı
Kuvvet sınırlaması sırasındaki reaksiyon	
	Stop
	kısa geri dönüş







Uyarı

- Parametre 0 ve 6: bu parametreler, katlamalı kapıların karakteristiklerine uygundur.
- Parametre A ve b: bu parametreler ancak, menü J içinde parametre 3 seçildiği takdirde geçerlidir. Aksi halde bu menü içinde parametre A aktiftir.
- Parametre b: "Kapı Açık" veya "Kapı Kapalı" doğrultusundaki hareket sırasında hata 5 (kuvvet sınırlaması) meydana geliyorsa, kapı küçük bir miktar (yaklaşık 10 cm kızaklama yolu) aksi doğrultuda hareket eder ve nihayetinde durur.

PRG-düğmesi yardımıyla normal-işletime (Menü 0) dönünüz.

7.10 Menü A – Maksimum kuvvet (bakınız resim 31)

Bu menü içinde, kuvvet sınırlamasındaki kuvvet ayarlanır.

Gösterge	Kuvvet sınırlamasının maksimum kuvveti
	
	
	

Uyarı

Kuvvet değerinde bir yükseltme (Parametre 0'dan daha büyük) ancak, menü J içinde parametre 3 seçildiği takdirde mümkündür.

PRG-düğmesi yardımıyla normal-işletime (Menü 0) dönünüz.

8 ARIZA- VE İKAZ-BİLDİRİMLERİ (bakınız Sayfa 132)**9 DEMONTAJ**

Garaj kapısı motorunu konu hakkında bilgili birine demonte ettiriniz ve tekniğine uygun şekilde imha ettiriniz.

10 GARANTİ KOŞULLARI**Garanti süresi:**

Satıcının Satış Sözleşmesi üzerindeki kanuni yükümlülüğüne ilave olarak, satış tarihi itibarıyla aşağıdaki parça garantilerini sunmaktayız:

- 5 yıl, motor mekanikliği, motor ve motor kumandası için
- 2 yıl, telsiz, aksesuarlar ve özel sistemler için

Tüketim malzemeleriyle ilgili olarak hiçbir garanti koşulu sözleşme konusu değildir (örneğin sigortalar, aküler, aydınlatma malzemeleri). Garantinin işleme girmesiyle birlikte garanti süresi uzatılmaz. Yedek parçalarla ve iyileştirme çalışmalarına ilgili olarak garanti süresi altı aydır, ancak minimum olarak yürürlükteki garanti süresi geçerlidir.

Önkoşullar

Garanti koşulları sadece cihazın satıldığı ülke dahilinde geçerlidirler. Ürün, bizim tarafımızca belirlenmiş olan temsilcilik sistemi üzerinden intikal etmiş olmalıdır. Garanti hakkı sadece sözleşmeye konu olan malzemenin kendi arızalarıyla ilgilidir. Gerekli olabilecek sökme ve takma işleri, sözkonusu parçaların kontrolleri, ve kazanç kayıpları ile hasar tazminleri garanti kapsamı dışındadır. Satış belgesi, garanti hakkınızın ispatı olarak kullanılacaktır.

Hizmet

Garanti süresince üründeki, ispatlanabilir şekilde ortaya çıkacak olan bir malzeme veya üretim hatasına bağlı olacak tüm hataları gidermeyi taahhüt ediyoruz. Kendi seçimimize bağlı olarak, hatalı ürünü bedelsiz olarak hatasızıyla değiştirmeyi, iyileştirmeyi veya kullanım bedeli düşüldükten sonra tazmin etmeyi taahhüt ediyoruz.

Aşağıdaki hasarlar kapsam dışındadır:

- yerine uygun olmayan montaj ve bağlantı
- yerine uygun olmayan işleme alma ve kullanım
- ateş, su, anormal hava koşulları gibi dış etkenler
- kaza, düşme, çarpma gibi mekanik hasarlanmalar
- ihmalden veya kasıttan kaynaklanan zararlar
- normal kullanım aşınması veya bakım hataları
- kalifiye olmayan şahıslar tarafından yapılan tamirler
- başka üreticilerin parçalarının kullanımları
- tip etiketinin sökülmesi veya tanınmaz hale gelmesi

Değiştirilmiş olan parçalar bizim malımızdır.

11 TEKNİK ÖZELLİKLER

Şebeke bağlantısı: 230/240 V, 50/60 Hz

Stand-by: yaklaşık 4,5 W

Koruma cinsi: sadece kuru bölümler için

Durdurma otomatığı: Heriki doğrultuda otomatik olarak bağımsız öğrenimli

Uç konumlarda durma / kuvvet sınırlaması: Kendi kendine öğrenimli, mekanik şalterler kullanılmadığı için aşınmasız, ilave olarak entegre edilmiş yaklaşık 60 saniyelik çalışma süresi sınırlaması. Her kapı hareketinde yeniden tanımlı durdurma otomatığı.

Nominal yük: bakınız tip etiketi

Çekme- ve basma-kuvveti: bakınız tip etiketi

Motor: Hall-sensörlü doğru akım motoru

Transformatör: Termik korumalı

Bağlantı: Örneğin impulsif-işletimli dahili- ve harici-düğmeli üniteler gibi, 24 V DC güvenli ve düşük gerilimli harici cihazlar için, civatasız bağlantı tekniği.



Özel fonksiyonlar:	- Stop-/kapalı-şalteri bağlanabilir - Işık engeli veya örtme kenarı güvenliği bağlanabilir - HCP-Bus-adaptörü üzerinden uyarı ışığı için opsiyon rölesi, ilave harici aydınlatma bağlanabilir
Hızlı kilit çözücü:	Elektriğin kesilmesi durumunda iç taraftan çekme halatıyla çalıştırılır
Üniversal mekanizma:	Kanatlı- ve seksiyonel-kapılar için
Kapı hareketi sürati:	Kapı tipine, kapı büyüklüğüne, kapı hareketine ve ağırlığa bağlı olarak - "Kapı Kapalı" doğrultusundaki harekette yaklaşık 14 cm/s - "Kapı Açık" doğrultusundaki harekette yaklaşık 22 cm/s
Havadaki ses emisyonu Garaj kapısı motoru:	≤ 70 dB (A)
Kılavuzlama rayı:	30 mm ölçüsüyle çok yassı, entegre edilmiş bindirme emniyetli ve bakım gerektirmeyen dişli kayışlı.
Kullanım şekli:	Özel garajlar için. Endüstriyel / ticari kullanımlar için uygun değildir.

11.1 Yedek lamba

Motor aydınlatmasının yerleştirilmesi / değiştirilmesi için

- bakınız resim 33

Motor aydınlatmasının ayarlanması için

- bakınız Başlık 6.2 (Menü 2)

















Tip:	sadece reflektörlü-floresan lamba koruyucu camlı ve UV-korumalı
Soket:	GU 5,3
Nominal güç:	20 W
Nominal gerilim:	12 V
Işıma açısı:	36°-60°
Çapı:	51 mm
Lambanın rengi:	şeffaf

Uyarı

Reflektörlü floresan lambanın değiştirilmesi esas olarak ancak motor gerilim altında değilken gerçekleştirilmelidir.

8 ARIZA- VE İKAZ BİLDİRİMLERİ

Uyarı: Hata ya da uyarı durumunda hızlı yanıp sönen nokta ile birlikte bir rakkam görülür.

Display'deki gösterge	Arıza/ikaz	olası nedenler	Ortadan kaldırma
	Geri dönüş sınırı ayarlaması mümkün değil	Geri dönüş sınırının, sıkışma emniyetinin / ön uyarılı fotosel ayarlanmaları sırasında hareket yolunda bir engel var.	Engel yerinden kaldırılır.
	Kısmi açılma yüksekliği ayarlaması mümkün değil	Kısmi açılma yüksekliği, "Kapı Kapalı" konumuna çok yakın bulunuyor (≤ 120 mm kızaklama yolu).	Kısmi açılma yüksekliği daha fazla olmalı.
	Veri girişi mümkün değil	Menü 4 içinde parametre 0'a ayarlanmış ve otomatik hareket devreye alınmaya çalışılıyor (Menü 3, Parametre 1-9).	Güvenlik düzenekleri aktif hale getirilir.
	Hareket komutu verilmesi mümkün değil	Motor, kullanım elemanları için engellenmiş ve bir hareket komutu verilemiyor.	Motor, kullanım elemanları için serbest bırakılır.
	Çalışma süresi sınırlaması	Kayıp kopmuş.	Kayıp değiştirilir.
		Motor arızalı.	Motor değiştirilir.
	Sistem arızası	Dahili arıza.	Fabrika ayarları yeniden devreye alınırlar (bakınız Paragraf 4.6) ve motor yeniden öğrenir; gerekli olduğu durumda değiştirilir.
	Kuvvet sınırlaması	Kapı zor veya düzensiz hareket ediyor.	Kapı hareketi düzeltilir.
		Kapı bölgesinde bir engel var.	Engel ortadan kaldırılır, gerekli olduğu durumda motor yeniden öğrenir.
	Bekleme akım devresi	Servis girişi açık.	Servis girişi kapatılır.
		Mıknatıs yanlış yere monte edilmiş.	Mıknatıs doğru yere monte edilir (bakınız servis girişi kontağı kılavuzu)
		Testleme düzenli değil.	Servis girişi kontağı değiştirilir.
	Sensör	Bir sensör bağlanmamış.	Bir sensör bağlanır veya menü 4 içinde parametre 0'a ayarlanır.
		Işık hüzmesi kesiliyor.	Sensör ayarlanır.
		Sensör arızalı.	Sensör değiştirilir.
	Sıkışma emniyeti	Işık hüzmesi yok.	Verici ve alıcı kontrol edilirler, gerekli olduğu durumda değiştirilirler veya sıkışma emniyeti komple değiştirilir.
	Referans noktası yok	şebeke devrediş.	Kapı, "Kapı Açık" konumuna hareket ettirilir.
	Motor öğrenmiyor	Motor henüz öğrenmemiş.	Motor öğretilir.
	Motor, "Kapı Açık" konumunda bulunuyor.	 Motor, bir ara konumda bulunuyor.	 Motor kısa sürelerle çalışıyor.
	Motor, "Kapı Kapalı" konumunda bulunuyor.	 Motor, kısmi açılma konumunda bulunuyor."	 Bir telsiz kodundan impuls girişi var.

2 UPUTSTVO ZA MONTAŽU

Upozorenje

Pokrijte motor garažnih vrata dok bušite, jer prašina i opiljci mogu izazvati smetnje u radu uređaja.

2.1 Motor za garažna vrata

- 2.2 Slobodan prostor neophodan za ugradnju motora**
Slobodan prostor između najgornje tačke vrata i plafona mora (i prilikom otvaranja vrata) iznositi najmanje 30 mm (vidi sliku **1.1a/1.1b**).
Molimo Vas da proverite navedene mere!

- 2.3 Sa sekcijskih vrata treba u potpunosti demontirati delove za zavrbljivanje vrata (vidi sliku **1.3a**).**



PAŽNJA

Prilikom ugradnje motora treba skinuti uže za povlačenje rukom (vidi sliku **1.2a**)

2.4 Centrirano zavrbljivanje sekcijskih vrata

Kod sekcijskih vrata sa centriranim zavrbljivanjem treba zglob ispod noseće grede i ugaonik zahvatača vrata ugraditi izmahnuto od središnje ose (vidi sliku **1.5a**).

2.5 Decentrirana ojačanja na sekcijskim vratima

Kod decentriranih ojačanja na sekcijskim vratima treba ugaonik zahvatača vrata ugraditi na najbliži profil za ojačanje levo ili desno (vidi sliku **1.5a**).

Upozorenje

Za razliku od prikaza u slikovnom delu treba kod drvenih vrata koristiti priložene vijke za drvo 5 x 35 (prečnik otvora \varnothing 3 mm).

- 2.6 Mehanizam za mehaničko zavrbljivanje krilno podiznih vrata treba staviti van pogona (vidi slike **1.2b/1.3b/1.4b**). Kod modela vrata koji ovde nisu navedeni treba prilikom ugradnje ustanoviti da li postoji fiksator vrata.**

2.7 Upozorenje

Za razliku od prikaza u slikovnom delu (vidi sliku **1.5b/1.6b**) treba kod **krilno podiznih vrata sa ukrasnom gvozdеном руčком** ugraditi zglob ispod noseće grede i ugaonik zahvatača vrata izmahnuto od središnje ose.

Kod vrata N80 sa drvenom impregnacijom treba za montažu koristiti donje otvore nosećeg zgloba (vidi sliku **1.6b**).

2.8 Vođica



PAŽNJA

Za motore za garažna vrata smeju se – već prema nameni – isključivo koristiti vođice koje preporučujemo (vidi informaciju o proizvodu).

2.9 Pre montaže vođice

Upozorenje

Pre montaže vođice na nosećoj gredi odn. ispod plafona mora se klizač nalaziti u odbravljenom stanju (vidi poglavje 2.11.2) i mora se pomeriti za oko 20 cm iz krajnjeg položaja „Zatvorena vrata“ prema krajnjem položaju „Otvorena vrata“. To više nije moguće uraditi kad je klizač zavrbljen i kad su ugrađeni graničnici i motor (vidi sliku **2.1**).

2.10 Montaža vođice

Upozorenje

Kod motora na vratima podzemnih i zajedničkih garaža neophodno je da se vođica pričvrsti dodatnom konzolom za plafon garaže; ugradnja se obavlja prema slikama **2.4a** i **2.5**.

2.11 Vrste pogona na vođici

Postoje dve vrste pogona na vođici:

2.11.1 Ručni pogon (vidi sliku **4.1**)

Klizač je otkaćen sa brave remena; to znači da između vrata i motora ne postoji neposredna veza, pa se vrata mogu posluživati rukom.

Radi odbravljanja klizača morate povući uže za mehaničko odbravljanje.

Upozorenje

Ukoliko se klizač prilikom odbravljanja nalazi u krajnjem položaju „Zatvorena vrata“, mora se uže za mehaničko odbravljanje tako dugo povlačiti sve dok klizač u vođici nije toliko pomen da se više ne može zakačiti za graničnik (oko 3 cm putanje klizača). Za trajni ručni pogon mora se uže pričvrstiti za klizač kao što je prikazano na slici **4.2**.



PAŽNJA

Ukoliko stručno lice u zemljama u kojima je na snazi norma **EN 13241-1** naknadno ugradi motor za garažna vrata na Hörmann-ova **sekcijska vrata bez osiguranja od pucanja opruge (BR30)**, mora nadležni monter takođe ugraditi odgovarajući dodatni komplet na klizaču vođice. Taj komplet sadrži vijak kojim se klizač osigurava od nekontrolisanog otvaranja i novi natpis za uže, na kome je slikovni prikaz upotrebe kompleta i klizača pri dva različita režima rada.

2.11.2 Automatski pogon (vidi sliku **6**)

Brava remena je prikraćena za klizač vođice, to znači da su vrata i motor međusobno povezani, pa se vrata mogu pokretati motorom.

Morate pritisnuti zeleno dugme da biste pripremili klizač za prikacivanje. Zatim treba remen povlačiti u pravcu klizača dok se ne prikači za njega.



PAŽNJA

Tokom kretanja vrata ne smete stavljati ruku u vođicu, jer postoji opasnost od → **prignječenja!**

2.12 Određivanje krajnjih položaja montiranjem graničnika

1) Graničnik za krajnji položaj „Otvorena vrata“ treba labavo postaviti u vođicu između klizača vođice i motora. Zatim vrata rukom dovesti u položaj „Otvorena vrata“. Na taj način se i graničnik dovodi u pravilan položaj. Posle toga treba pričvrstiti graničnik za krajnji položaj „Otvorena vrata“ (vidi sliku **5.1**).

Upozorenje

Ukoliko vrata u krajnjem položaju „Otvorena vrata“ ne dostignu potpunu prolaznu visinu, može se ukloniti graničnik i koristiti graničnik ugrađen u glavu motora.

2) Graničnik za krajnji položaj „Zatvorena vrata“ treba labavo postaviti u vođicu između klizača vođice i vrata. Zatim vrata rukom dovesti u položaj „Zatvorena vrata“. Na taj način se i graničnik dovodi u pravilan

položaj. Nakon što se vrata nađu u krajnjem položaju "Zatvorena vrata", treba graničnik pomeriti za oko 1 cm u pravcu položaja "Zatvorena vrata", a zatim ga pričvrstiti (vidi sliku 5.2).

Upozorenje

Ukoliko se vrata ne mogu rukom jednostavno pomeriti u željeni krajnji položaj "Otvorena vrata" odn. "Zatvorena vrata", to znači da je mehanika vrata teško pokretljiva za pogon motorom za garažna vrata i da je treba proveriti (vidi poglavlje 1.1.2)!

2.13 Zategnutost zupčastog remena

Zupčasti remen vodice je optimalno zategnut već u fabrici. Tokom starta i kočenja može kod većih vrata remen kratkotrajno visiti iz vodica. Ova pojava nema za posledicu nikakve tehničke nedostatke i ne utiče štetno na rad i trajnost motora.

3 UGRADNJA MOTORA ZA GARAŽNA VRATA SA PRIBOROM

3.1 Napomene za radove na elektrici



PAŽNJA

Pri svim radovima na elektrici morate obratiti pažnju na sledeće:

- Električne priključke sme da postavlja isključivo kvalifikovani električar!
- Postojeće ugrađene elektro-instalacije moraju da odgovaraju datim sigurnosnim odredbama (230/240 V AC, 50/60 Hz)!
- Pre obavljanja radova na motoru treba izvući utikač iz utičnice!
- Napon stranog izvora na priključnim stezaljkama komandnog uređaja ima za posledicu oštećenje elektronike!
- Da bi se izbegle smetnje treba upravljački vod motora (24 V DC) položiti u instalacijskom sistemu razdvojenom od drugih napojnih električnih vodova (230 V AC)!

3.2 Električni priključak / priključne stezaljke

(vidi sliku 6)

Priključne stezaljke su dostupne čim se skine poklopac motora.

Upozorenje

Stezaljke su namenjene za više priključaka; dakle min. 1 x 0,5 mm² i maks. 1 x 2,5 mm²! (vidi sliku 9)

Na priključak BUS mogu se priključiti posebne funkcije.

3.3 Osvetljenje na motoru



PAŽNJA

Najmanji razmak lampe od površine koja se osvetljava mora da iznosi 0,1 m. (vidi sliku 7)

3.4 Priključenje dodatnih komponenta/pribrator

UPOZORENJE

Sav pribor sme da opteretiti motor sa maks. 250 mA.

3.5 Priključenje spoljnog transpondera*

Na ovaj motor za garažna vrata može se takođe priključiti spoljni dvokanalni prijemnik za funkcije "Davanje impulsa" i "Osvetljenje" ili "Delimično otvaranje vrata". Utičak prijemnika uključuje se na odgovarajuće utično mesto (vidi sliku 8). Kod prijemnika iste radio-frekvencije moraju se obavezno poništiti podaci na integrisanom radio-modulu (vidi poglavlje 6.1.2).

Upozorenje

Antenska pletenica transpondera ne sme doći u dodir sa metalnim predmetima (ekseri, potpornji itd.). Najbolji položaj otkrićete probajući. Mobilni telefoni GSM 900 mogu da utiču na domet radijskog daljinskog upravljača ako se istovremeno koriste.

Kod dvokanalnih prijemnika namenjen je prvi kanal upravljanju serijom impulsa. Drugi kanal se može koristiti za uključivanje rasvete na motoru ili za delimično otvaranje vrata (vidi poglavlje 6.2.3).

3.6 Priključenje spoljnog impulsnog tastera* za pokretanje ili zaustavljanje vrata

Paralelno se mogu priključiti jedan ili više tastera sa uklopnim (bezpotencijalnim) kontaktom, npr. unutrašnji ili spoljni taster za otključavanje (vidi sliku 10).

3.7 Priključenje unutrašnjeg tastera IT3b* (vidi sliku 11)

3.7.1 Impulsni taster za pokretanje ili zaustavljanje vrata (vidi sliku 11.1)

3.7.2 Prekidač za rasvetu na motoru (vidi sliku 11.2)

3.7.3 Dugme za uključivanje i isključivanje svih upravljačkih elemenata (vidi sliku 11.3)

3.8 Priključenje dvožičnog (dinamičnog) svetlosnog senzora*

Svetlosni senzori se priključuju kao što je prikazano na slici 12.

Upozorenje

Prilikom montaže svetlosnog senzora treba obratiti pažnju na odgovarajuće uputstvo za upotrebu.

Nakon aktiviranja svetlosnog senzora motor se zaustavlja i vrata se sigurnosti radi vraćaju u krajnji položaj "Otvorena vrata".

3.9 Priključenje proverenog kontakta za integrisana vrata*

Kontakti za integrisana vrata, koji se uključuju prema masi (0 V), moraju se priključiti kao što je prikazano na slici 13.

3.10 Priključenje isklopne automatike*

Isklopna automatika na donjoj ivici aktivira se prema masi (0 V) i mora se ugraditi kao što je prikazano na slici 14. Motor se zaustavlja i malo vraća u smeru otvorenih vrata čim se aktivira isklopna automatika.

3.11 Priključivanje opcionog releja HOR1* (vidi sliku 15)

Opcioni relej HOR1 je potreban za priključivanje spoljne lampe ili signalne lampe.

3.12 Priključivanje univerzalne adapter platine UAP1* (vidi sliku 16)

Univerzalna adapter platina UAP1 se može upotrebiti za priključivanje operativnih elemenata serije 1 kao i za javljanje krajnjih položaja kod "Vrata-Otvorena" i "Vrata-Zatvorena".

4 STAVLJANJE MOTORA U POGON

4.1 Opšte napomene

Komandni uređaj motora sadrži 13 menija, u kojima korisniku stoje na raspolaganju brojne funkcije. Za stavljanje motora u pogon neophodna su samo dva menija: podešavanje tipa vrata (meni **J**) i programiranje putanje vrata (meni **1**).

Upozorenje

Meniji **J**, **1**, **P** i **2** namenjeni su stavljanju u pogon i izboru funkcija odn. oni su takođe korisnički meniji; meniji **3**, **4**, **5**, **6**, **7**, **8**, **9** i **A** su posebni meniji i smeju se menjati samo po potrebi.

4.2 Izbor menija

Izbor menija vrši se pomoću dugmeta PRG. Pri tome se pritiskom na dugme prelazi u sledeći meni. Nakon što se dođe u meni **P** prelazi se opet u meni **0**.

Upozorenje

Svaki meni je uključen otprilike 60 sekundi, a potom se opet prelazi na meni **0**.

4.3 Stavljanje u pogon

Prilikom stavljanja u pogon komandni uređaj automatski prelazi u meni **J**. Nakon podešavanja tipa vrata morate pomoću dugmeta PRG preći u meni **1**. Po završetku probnog rada automatski se prelazi u meni **0** (normalan pogon).

4.4 Meni J – Podešavanje tipa vrata (vidi sliku 19)

Upozorenje

U meni **J** možete da uđete samo prilikom prvog stavljanja u pogon ili nakon uspostavljanja fabričkih vrednosti (vidi poglavlje 4.6/sliku 32).

Pomoću ovog menija može se motor optimalno uskladiti sa odgovarajućim vratima. Da biste promenili neki parametar, morate dugme PRG držati pritisnuto tako dugo dok ekran ne počne brzo da treperi. Pritiskom na dugme OTV (↑) i ZATV (↓) možete se kretati po pojedinom meniju. Ukoliko želite da promenite neki parametar, morate ga prvo odabrati. Zatim morate dugme PRG tako dugo pritisnuti dok i decimalna tačka ne zatreperi.

ekran	motor na	aktivne podešene vrednosti	
		meni 7	meni 9
	sekcijским vratima	1, 2, 5	1, 3, 5, 9
	krilno podiznim vratima (podizaju se ka napolje)	0, 2, 5	1, 3, 5, 8
	rolo-vratima (spuštaju se ka unutra)	1, 2, 5	0, 3, 6, 9
	bočnim sekcijским vratima, ...	1, 2, 5	1, 3, 5, 8, A

Upozorenje

Za krilna vrata treba podesiti parametar «3». Ukoliko se brzina podizanja/ spuštanja treba smanjiti, potrebno je izmeniti vrednosti u menjijima **7** i **9**.

4.5 MENI 1 – Probni hod / programiranje motora
Odaberite meni **1** pritiskom na dugme PRG. U tom meniju podešava se motor prema vrsti vrata. Pri tome se automatski programiraju i memorišu dužina putanje vrata, sila potrebna za podizanje i spuštanje vrata i eventualno priključeni sigurnosni uređaji.

4.5.1 Programiranje krajnjih položaja i priključenih sigurnosnih uređaja (vidi sliku 20)

Upozorenje

Pre programiranja motora moraju se ugraditi i priključiti sigurnosni uređaji.

Ukoliko se kasnije priključuju i drugi sigurnosni uređaji, neophodno je ponovo provesti probni rad radi **automatskog** programiranja motora odn. u meniju **4** **manuelno** podesiti odgovarajuće parametre.

Pre prvog probnog hoda u pravcu "Zatvorena vrata" treba proveriti da li je priključen neki sigurnosni uređaj ili više njih. Ukoliko bi to bio slučaj, automatski se pojavljuje odgovarajuću meni (meni **4**).

Upozorenje

Klizač vodice mora biti priključen (vidi sliku 6), a u funkcionalnom radijusu sigurnosnih uređaja ne smeju se nalaziti nikakve prepreke!

Po potrebi možete podesiti probni pogon na komandnom uređaju, i to tako što ćete pritiskom na dugme PRG preći u meni **1**. Na ekranu se posle **1** može videti kako treperi **L**:

- Prvo pritisnite dugme OTV (↑), vrata se podižu do krajnjeg položaja "Otvorena vrata".
- Zatim pritisnite dugme ZATV (↓), vrata se spuštaju do krajnjeg položaja "Zatvorena vrata". Posle toga sledi automatski kompletno podizanje vrata, a zatim se na ekranu pojavljuje **L**, koje brzo treperi.
- Sada opet treba pritisnuti dugme ZATV (↓). Nakon što su vrata došla u krajnji položaj "Zatvorena vrata", ponovo se automatski otvaraju do kraja. Sledeći ciklus (spuštanje i podizanje vrata) motor obavlja samostalno.
- Nakon što se vrata nađu u krajnjem položaju "Otvorena vrata" na ekranu treperi jedan broj. On pokazuje maksimalnu izmerenu silu.

Upozorenje

Podatke o maksimalnoj izmerenoj sili treba interpretirati na sledeći način:

- 0-2** optimalni odnos sila
- 3-9** nepovoljni odnos sila; vrata treba proveriti odn. naknadno podesiti.



PAŽNJA

Nakon probnog hoda dužna je osoba koja stavlja motor u pogon da proveriti da li sigurnosni uređaj funkcioniše/ sigurnosni uređaji funkcionišu, a isto tako i vrednosti podešene u meniju **4**.
Nakon toga je postrojenje spremno za upotrebu.

Upozorenje

Motor garažnih vrata opremljen je termičkom zaštitom od preopterećenja.

Ukoliko se vrata tokom dva minuta 2-3 puta podignu u položaj «Otvorena vrata», ovaj zaštitni uređaj smanjuje brzinu kretanja vrata; to znači da će se vrata prilikom podizanja i spuštanja kretati istom brzinom. ➤

Nakon mirovanja od dva minuta vrata će se opet brže podizati u položaj «Otvorena vrata».

4.6 Resetiranje komandnog uređaja / uspostavljanje fabričkih vrednosti (vidi sliku 32)

Komandni uređaj se resetira/ vraća u prvobitno stanje na sledeći način:

1. Izvucite utikač iz struje.
2. Pritisnite dugme PRG i držite ga pritisnuto.
3. Ponovo uključite utikač u struju.
4. Otpustite dugme PRG čim se na ekranu pojavi **C**.
5. Podesite motor i programirajte ga.

Upozorenje

Programirani radio-kodovi (impuls / svetlo / delimično otvaranje vrata) ostaju neizmenjeni.

5 RUČNI ODAŠILJAČ (vidi sliku 21)

- ① LED
- ② dugmeta za posluživanje
- ③ poklopac kućišta za baterije
- ④ baterija
- ⑤ dugme za resetiranje
- ⑥ držač daljinskog upravljača

5.1 Važna uputstva za korišćenje ručnog odašiljača

Pri stavljanju daljinskog upravljača u pogon smeju se koristiti isključivo originalni delovi!



PAŽNJA

Ukoliko ne postoji poseban ulaz u garažu, onda treba svaku izmenu ili programsko proširenje provoditi iz garaže! Prilikom programiranja i proširenja funkcija daljinskog upravljača treba obratiti pažnju na to da se u području kretanja vrata ne nalaze osobe ili predmeti. Nakon završenog programiranja ili proširenja funkcija daljinskog upravljača treba proveriti da li sve funkcioniše ispravno!

Upozorenje

Okolnosti na licu mesta mogu uticati na domet daljinskog upravljača!



PAŽNJA

Ručnom odašiljaču nije mesto u dečjim rukama. Njime se smeju koristiti samo osobe upućene u rad vrata kojima se upravlja na daljinu! Daljinski upravljač se načelno sme koristiti samo ako vidite vrata! Na garažna vrata kojima se upravlja na daljinu smete da ulazite peške ili kolima tek kada se nalaze u krajnjem položaju "Otvorena vrata"!

Upozorenje

Ručni odašiljač treba zaštititi od sledećih uticaja:

- direktnog izlaganja sunčevim zracima (dopuštena okolna temperatura: -20 °C do +60 °C)
- vlage
- prašine

Ukoliko se ne pridržavate ovih upozorenja može doći do smetnji u radu!

5.2 Važna uputstva za korišćenje (vidi sliku 21)

Upozorenje

Sledeći postupak se provodi samo kod nenamernog proširenja funkcija ili inicijalnog programiranja.

Na kodnom mestu svakog dugmeta na daljinskom upravljaču može se uspostaviti prvobitni, fabrički ili neki drugi kod.

1. Otvorite kućište za baterije – na platini se nalazi dugmence.
2. Oprezno pritisnite dugmence ⑤ tupim predmetom i držite ga pritisnuto.

Upozorenje:

Ne upotrebljavajte oštre predmete. Prejakim pritiskom može se uništiti dugmence.

3. Pritisnite željeno komandno dugme koje treba kodirati i držite ga pritisnutim. Svetleća dioda – LED – treperi lagano.
4. Komandno dugme prelazi na prvobitni fabrički kod ako se dugmence drži pritisnuto sve do kraja laganog treperenja. Zatim svetleća dioda (LED) brže zatreperi.
5. Zatvorite poklopac kućišta za baterije.
6. Programirajte prijemnik ispočetka.

6 IZBOR FUNKCIJE

Upozorenje

U menijima koji se sastoje od nekoliko parametarskih blokova može se aktivirati samo jedan parametar po bloku.

6.1 MENI P

U ovom meniju mogu se inicijalno programirati i usvojiti radio-kodovi upravljanja serijom impulsa (parametar 0, vidi sliku 22.1), funkcija osvetljenja (parametar 1, vidi sliku 22.2) i delimično otvaranje vrata (parametar 2, vidi sliku 22.3). U ovom meniju se osim toga mogu podesiti pozicija "Delimično otvaranje vrata" (parametar 3) kao i reverzivna/povratna granica za "Isklopnu automatiku/preventivni svetlosni senzor" (parametar 4).

ekran	transponder	funkcija
	1. kanal	impuls
	2. kanal	osvetljenje
	3. kanal	delimično otvaranje vrata
	—	podešavanje položaja "Delimično otvorena vrata"
	—	reverzivna granica "Isklopna automatika / preventivni svetlosni senzor" (Isklopna automatika je već unapred podešena.)

6.1.1 Usvajanje radio-koda na internom transponderu (vidi slike 22.1/22.2/22.3)

Upozorenje

Za svaku funkciju može se programirati najviše 12 različitih kodova.

1. Otvorite meni **P**.
2. Izaberite parametar **0**, **1** ili **2**.
3. Pritiskajte dugme PRG sve dok decimalna tačka ne zatreperi lagano.
4. Ako se sada pritisne neko dugme na daljinskom upravljaču i prijemnik prepozna poslati kod, ekran će zatreperiti brzo.
5. Na taj način se kod usvaja i memoriše.
6. Motor i nadalje ostaje u izabranom parametru menija **P**.

Pritiskom na dugme PRG prelazite na normalan pogon (meni **0**).

Upozorenje

Programiranjem istog radio-koda za dve različite funkcije poništava se kod za prvobitno programiranu funkciju, a novi ostaje na snazi.

6.1.2 Poništavanje svih radio-kodova za jednu funkciju

1. Otvorite meni **P**.
2. Izaberite parametar **0**, **1** ili **2**.
3. Pritiskajte dugme PRG sve dok ne zatreperi decimalna tačka.
4. Istovremeno pritisnite dugme za otvaranje (↑) i zatvaranje (↓).
5. Decimalna tačka prestaje da treperi; poništena su sva kodiranja za odgovarajuću funkciju.

6.1.3 Podešavanje položaja «Delimično otvorena vrata» (vidi sliku 22.4)



Upozorenje

Podešavanje položaja „Delimično otvorena vrata“ moguće je tek nakon što je motor programiran.

Preko parametra **3** u meniju **P** može se podesiti položaj „Delimično otvorena vrata“. Ekran lagano treperi. Dugme PRG morate tako dugo držati pritisnuto dok ne zatreperi i decimalna tačka; sada je aktiviran željeni parametar. Pomoću dugmeta OTV (↑) ZATV (↓) mogu se vrata pokretati u sigurnosnom pogonu. Kada se vrata nađu u željenom položaju, pritisnite dugme PRG dok ekran ne zatreperi brzo. Zatim se izgubi decimalna tačka, a ekran zatreperi lagano.

Upozorenje

Opseg podešavanja položaja „Delimično otvorena vrata“ je od krajnjeg položaja „Otvorena vrata“ pa do otprilike 120 mm (putanje klizača) pre krajnjeg položaja „Zatvorena vrata“. Fabrička standardna vrednost je oko 260 mm (putanje klizača) pre krajnjeg položaja „Zatvorena vrata“.

6.1.4 Podešavanje reverzivne/ povratne granice na "Isklapnoj automatici / preventivnom svetlosnom senzoru" (vidi sliku 22.5)

Upozorenje

Podešavanje reverzivne/ povratne granice na "Isklapnoj automatici / preventivnom svetlosnom senzoru" moguće je samo ako je motor već programiran, a u meniju **4** aktiviran parametar **3** ili **4**.

Reverzivnu/ povratnu granicu na „Isklapnoj automatici / preventivnom svetlosnom senzoru“ treba podesiti u meniju **P** preko parametra **4**. Reverzivna/ povratna granica na „Isklapnoj automatici / preventivnom svetlosnom senzoru“ je već podešena za isklapnu automatiku pre krajnjeg položaja „Zatvorena vrata“. Otvorite i aktivirajte parametar **4**. To znači da dugme PRG trebate pritisnuti dok ne zasvetli ekran. Pomoću dugmeta OTV (↑) podižu se vrata u krajnji položaj "Otvorena vrata". Zatim se na sredini otvora vrata postavlja na pod probni objekat (maks. 300 x 50 x 16,25 mm; npr. zidarski metar), i to tako da mu je najkraća ivica okrenuta ka gore i da se nalazi u području preventivnog svetlosnog senzora. Zatim se pritisne dugme ZATV (↓) Vrata se zatvaraju sve dok sigurnosni uređaj ne raspozna probni objekat. Taj položaj se memoriše i proveriti se njegova prihvatljivost. Motor pokreće vrata u suprotnom pravcu. Ekran brzo treperi ukoliko je postupak pretekao uspešno. Zatim se na njemu lagano trepereći pojavljuje odgovarajući parametar bez decimalne tačke. Pomoću dugmeta PRG prelazite na normalan pogon (meni **0**).

6.2 MENI 2

Pomoću dugmeta PRG izaberite meni **2**. Nakon biranja ostaje broj menija kratkotrajno na ekranu. Zatim će se na ekranu pojaviti aktivni parametar datog menija (trajanje naknadnog osvetljenja), a decimalna tačka će brzo treperiti. Pritiskom na dugme OTV (↑) i ZATV (↓) možete se kretati po meniju. Zatim treba izabrati parametar koji želite podesiti. Nakon toga treba dugme PRG tako dugo držati pritisnuto dok ne zatreperi i decimalna tačka. Pomoću dugmeta PRG vraćate se u normalan pogon (meni **0**).

6.2.1 Podešavanje osvetljenja na motoru - trajanje naknadnog osvetljenja (vidi sliku 23.1)

Meni **2** reguliše interne svetlosne releje. Čim se vrata pokrenu, uključuje se svetlosni relej, i to samo ako se izabere parametar veći od **0** (1-5). Nakon što se vrata podignu ili spuste, svetlo gori kako je podešeno (trajanje naknadnog osvetljenja).



PAŽNJA

Ne dodirujte fluorescentnu reflektorsku lampu hladne katode kad je uključena odn. neposredno nakon isključivanja, jer postoji opasnost da se → **opečete!**

6.2.2 Podešavanje osvetljenja na motoru – transponder, spoljni taster (vidi sliku 23.2)

Pomoću parametara **6-9** podešava se trajanje osvetljenja na motoru, koje se može uključiti preko transpondera i preko eksternog tastera (npr. unutrašnjeg tastera IT3b). Osvetljenje na motoru može se privremeno isključiti pomoću ovih istih posluživačkih elemenata (transponder odn. eksterni taster).

6.2.3 Spoljni transponder – funkcija 2. kanala (vidi sliku 23.3)

Ukoliko je na motor priključen spoljni dvokanalni transponder, onda se drugi kanal po izboru može koristiti za aktiviranje **osvetljenja na motoru** (parametar **A**).

Upozorenje

Osvetljenje se ne može uključiti/isključiti tokom kretanja vrata!

Parametar **b** se mora aktivirati ako će se spoljni dvokanalni transponder koristiti za **delimično otvaranje vrata**.

ekran	funkcija
osvetljenje na motoru trajanje naknadnog osvetljenja	
	nije aktivirano
	1 minut
	2 minuta
	3 minuta
	4 minuta
	5 minuta
osvetljenje na motoru, transponder, eksterni taster	
	nije aktivirano
	5 minuta
	10 minuta
	15 minuta
transponder – funkcija 2. kanala	
	osvetljenje na motoru
	delimično otvorena vrata

Pomoću dugmeta PRG prelazite na normalan pogon (meni 0).

6.3 MENI 0 – Normalan pogon

Motor garažnih vrata radi u normalnom pogonu pomoću upravljanja serijom impulsa, koje se aktivira preko eksternog tastera ili programiranog radio-koda:

1. impuls: Vrata se pokreću prema jednom od krajnjih položaja.
2. impuls: Vrata se zaustavljaju.
3. impuls: Vrata se kreću u suprotnom smeru.
4. impuls: Vrata se zaustavljaju.
5. impuls: Vrata se kreću prema krajnjem položaju izabranom 1. impulsom.

itd.

6.3.1 Rad motora garažnih vrata nakon 2-3 uzastopna brza podizanja i spuštanja

Upozorenje

Motor garažnih vrata opremljen je termičkom zaštitom od preopterećenja.

Ukoliko se vrata tokom dva minuta 2-3 puta podignu u položaj «Otvorena vrata», ovaj zaštitni uređaj smanjuje brzinu kretanja vrata; to znači da će se vrata prilikom podizanja i spuštanja kretati istom brzinom.

Nakon mirovanja od dva minuta vrata će se naredni put opet brže podizati u položaj «Otvorena vrata».

7 POSEBNI MENIJI

7.1 Biranje posebnih menija

Radi pristupa posebnim menijima (meni 3 – meni A) moraju se u meniju 2 istovremeno pritisnuti dugme za OTV (↑) i dugme za ZATV (↓).

Posebni meniji se biraju pomoću dugmeta PRG.

7.2 Opšte napomene o posebnim menijima (meni 3 – meni A)

Nakon biranja kratkotrajno se pojavljuje broj menija na ekranu. Nakon toga se lagano trepereći pojavljuje prvi aktivni parametar. Pritiskom na dugme OTV (↑) odnosno dugme ZATV (↓) možete se kretati unutar menija. Aktivni parametar prikazan je/ aktivni parametri prikazani su pomoću svetleće decimalne tačke.

Radi promene parametra mora se tako dugo pritiskati na dugme PRG sve dok ekran ne zatreperi brzo.

Sada se možete pomoću dugmeta OTV (↑) i dugmeta ZATV (↓) kretati unutar menija.

Aktivni parametar obeležen je svetlećom decimalnom tačkom. Za aktiviranje nekog parametra mora se pritiskati dugme PRG sve dok decimalna tačka ne zasvetli.

Ukoliko prerano otpustite dugme PRG, prelazi se u sledeći meni. Komandni uređaj se automatski vraća na normalan pogon (meni 0) ukoliko se u programiranom stanju motora ne pritisne nijedno dugme.

7.2.1 Sedmosegmentni prikaz prilikom prelaska sa korisničkog menija na posebne menije

Upozorenje

Prilikom prelaska na posebne menije može u zavisnosti od aktualnih podešenih vrednosti u meniju 2 između «0» i «6» zatreperiti još jedan broj na sedmosegmentnom prikazu.

7.2.2 Sedmosegmentni prikaz nakon biranja posebnog menija

Upozorenje





Nakon što je izabran neki poseban meni može, već prema vrsti menija, zatreperiti broj između 0 i 9 na sedmosegmentnom prikazu. Taj broj pokazuje (prvi) aktivni parametar.

7.3 MENI 3 – Automatsko spuštanje vrata (vidi sliku 24)

Upozorenje

Automatsko spuštanje vrata se može aktivirati samo ako je priključen najmanje jedan sigurnosni uređaj (meni 4).

ekran	automatsko spuštanje vrata
	nije uključeno
	posle 10 sekundi
	posle 20 sekundi
	posle 30 sekundi
	posle 45 sekundi







	posle 60 sekundi
	posle 90 sekundi
	posle 120 sekundi
	posle 150 sekundi
	posle 180 sekundi

Upozorenje

Ukoliko motor tokom automatskog spuštanja vrata dobije impuls (meni 3, parametar veći od 0), vrata se zaustavljaju i ponovo podižu.

Pomoću dugmeta PRG ponovo prelazite na normalan pogon (meni 0).

7.4 MENI 4 – Sigurnosni uređaji (vidi sliku 25)

ekran	funkcija
svetlosni senzor	
	ne postoji
	postoji (proveren u radu)
isklopna automatika / preventivni senzor bez provere	
	ne postoji
	postoji
isklopna automatika / preventivni senzor - proveren	
	postoji
kontakt integrisanih vrata - proveren	
	ne postoji
	postoji

**PAŽNJA**

Neprovereni sigurnosni uređaji moraju se podvrgavati proveru svakih pola godine.

Pomoću dugmeta PRG vraćate se u normalan pogon (meni 0).











7.5 MENI 5 – Podešavanje vremena predupozorenja, izbornog releja (pribor) i signala za održavanje (vidi sliku 26)**7.5.1 Signal za održavanje**

Ukoliko je podešen signal za održavanje (parametar A), onda će – u slučaju da je prekoračen propisani rok za održavanje vrata - na kraju podizanja/ spuštanja da zatrepri osvetljenje na motoru. Signal za održavanje može se odložiti tokom probnog hoda.

7.5.2 Pregled rokova održavanja

motor za garaže sa jednim ili dva parkirna mesta
godinu dana rada ili 2000 radnih ciklusa
(= 4000 podizanja i spuštanja)

motor za podzemne i zajedničke garaže
godinu dana rada ili 10.000 radnih ciklusa

ekran	funkcija
vreme predupozorenja/ eksterno sa izbornim relejom	
	nije uključeno
	5 sekundi
	10 sekundi
izborni relej (pribor)	
	nije uključen
	Relej ritmički svetluca tokom vremena predupozorenja i podizanja/ spuštanja vrata.
	Relej je uključen tokom podizanja/ spuštanja vrata i tokom vremena predupozorenja.
	Relej se uključuje zajedno sa osvetljenjem na motoru. Uključen je tokom vremena predupozorenja ako su aktivirani parametri 1-5 u meniju 2.
	Relej je uključen tokom podizanja/ spuštanja.
	Relej se uključuje na sekundu na početku podizanja/ spuštanja vrata ili tokom vremena predupozorenja, npr. prolazni impuls za uključivanje automata za stepenišno osvetljenje sa 100%-tnim trajanjem uključanja (ED)
signal za održavanje	
	nije uključen
	uključen je

Pomoću dugmeta PRG vraćate se u normalan pogon (meni 0).

7.6 MENI 6 – Ograničenje sile pri spuštanju vrata (vidi sliku 27)

U ovom meniju može se podesiti osetljivost automatskog ograničenja sile za spuštanje vrata (fabrička vrednost: parametar 4).

Upozorenje

Povećanje vrednosti sile (parametar veći od 4) moguće je samo ako je u meniju J izabran parametar 3.

**PAŽNJA**

Ne treba bespotrebno podešavati preveliku vrednost, jer to može imati za posledicu materijalnu štetu ili povredu.

Kod izuzetno lako pokretljivih vrata treba podesiti nižu vrednost, jer se time povećava osetljivost na prepreke.

Pomoću dugmeta PRG vraćate se u normalan pogon (meni 0).

7.6.1 Provera sile pri zatvaranju vrata

U slučaju promene podešenih vrednosti u meniju 6 morate se pridržavati vrednosti sile pri zatvaranju vrata u smislu norme EN 12453. To konkretno znači da se nakon promene mora neizostavno provesti provera.

7.7 MENI 7 – Hod vrata pri spuštanju (vidi sliku 28)

U ovom meniju se podešava automatsko rasterećenje remena, način kočenja i brzina kretanja u krajnjem položaju „Zatvorena vrata“.

Upozorenje

Nakon korekcije menija može se ukazati potreba za probnim hodom.

ekran	funkcija
meko zaustavljanje	
	dugo
	kratko
rasterećenje	
	automatski
	dugo
brzina	
	mala
	normalna

Pomoću dugmeta PRG vraćate se u normalan pogon (meni 0).

7.8 MENI 8 – Ograničenje sile pri podizanju vrata

(vidi sliku 29)
U ovom meniju može se podesiti osetljivost automatskog ograničenja sile za podizanje vrata (fabrička vrednost: parametar 4).

Upozorenje

Povećanje vrednosti sile (parametar veći od 4) moguće je samo ako je u meniju J izabran parametar 3.

**PAŽNJA**

Ne treba bespotrebno podešavati preveliku vrednost, jer to može imati za posledicu materijalnu štetu ili povredu.

Kod izuzetno lako pokretljivih vrata treba podesiti nižu vrednost, jer se time povećava osetljivost na prepreke.

Pomoću dugmeta PRG vraćate se u normalan pogon (meni 0).

7.8.1 Provera sile pri otvaranju vrata

U slučaju promene podešenih vrednosti u meniju 8 morate se pridržavati vrednosti sile pri zatvaranju vrata u smislu norme EN 12453. To konkretno znači da se nakon promene mora neizostavno provesti provera.

7.9 MENI 9 – Hod vrata pri podizanju (vidi sliku 30)

U ovom meniju se podešava automatsko rasterećenje remena i način kočenja u krajnjem položaju "Otvorena vrata".

Upozorenje

Nakon korekcije menija može se ukazati potreba za probnim hodom.

ekran	funkcija
meko zaustavljanje	
	posebno dugo
	dugo
	kratko
rasterećenje	
	automatski
	kratko
meki zalet iz krajnjeg položaja "Zatvorena vrata"	
	kratak
	dug
brzina	
	mala
	normalna
	velika
reakcija pri ograničenoj sili	
	zaustavljanje
	kratko podizanje vrata







Upozorenje

- Parametri **0** i **6**: ovi parametri su prilagođeni karakteristikama rolo-vrata.
- Parametri **A** i **b**: ove parametre treba podesiti samo ako je u meniju **J** izabran parametar **3**. Inače je u ovom meniju aktivan parametar **A**.
- Parametar **b**: ukoliko tokom podizanja vrata dođe do greške **5** (ograničenje sile), vrata se kratko (10 cm putanje klizača) pokreću u suprotnom smeru, pa se zatim zaustave.

Pomoću dugmeta PRG vraćate se u normalan pogon (meni **0**).

7.10 MENI A – Maksimalna sila (vidi sliku 31)

U ovom meniju se podešava sila ograničenja sile.

ekran	maksimalna sila ograničenja sile
	
	
	

Upozorenje

Povećanje vrednosti sile (parametar veći od **0**) moguće je samo ako je u meniju **J** izabran parametar **3**.

Pomoću dugmeta PRG vraćate se u normalan pogon (meni **0**).

8 SMETNJE I UPOZORENJA (vidi stranicu 143)**9 DEMONTAŽA**

Motor garažnih vrata sme da demontira i primereno zbrine isključivo stručno lice.

10 GARANTNI USLOVI**Garantni rok**

Uz zakonski predviđenu trgovačku garanciju prema kupoprodajnom ugovoru, pružamo od dana kupovine i sledeću delimičnu garanciju:

- 5 godina na pogonsku mehaniku, motor i upravljačke komponente motora,
- 2 godine na radio-uređaje, pribor i posebne uređaje.

Ne postoji garancija za potrošne delove (npr. osigurače, baterije, lampe). Garantni rok se ne produžuje korišćenjem garantnih usluga. Garantni rok za zamenu i doradu iznosi šest meseci, a najmanje tokom tekućeg garantnog roka.

Garantni uslovi

Pravo na garanciju važi samo za zemlju u kojoj je uređaj kupljen. Proizvod mora da bude nabavljen preko naše prodajne mreže. Pravo na garanciju postoji samo za kvarove/ štete na objektu koji je predmet kupoprodajnog ugovora.

Garancija ne obuhvata nadoknadu troškova za montažu i demontažu, proveru odgovarajućih delova i zahteve za naknadu propuštene dobiti i nadoknadu štete. Za ostvarenje garantnog prava dovoljan Vam je fiskalni račun.

Garantne usluge

U garantnom roku uklanjamo sve nedostatke na proizvodu za koje se može dokazati da se zasnivaju na greškama u materijalu ili proizvodnji. Obavezu-jemo se da manjkav proizvod po na em izboru besprekornim, da ga doradimo ili da kupcu nadoknadimo razliku u ceni.

Garancija ne obuhvata kvarove/ štete izazvane:

- nestručnom ugradnjom i priključivanjem
- nestručnim stavljanjem u pogon i rukovanjem
- spoljnim uticajima kao npr. vatrom, vodom, ekstremnim klimatskim uslovima
- mehaničkim oštećenjima izazvanim nezgodom, padom, udarom
- uništenjem iz nemara ili obesti
- uobičajenim habanjem ili nedovoljnim održavanjem
- popravkama koje su obavile nekvalifikovane osobe
- upotrebom neautorizovanih delova drugih proizvođača
- uklanjanjem pločice s tipom ili pokušajem da se ona učini nerazpoznatljivom.

Zamenjeni delovi postaju naše vlasništvo.

11 TEHNIČKI PODACI

Mrežni priključak: 230/240 V, 50/60 Hz

Stand-by: ca. 4,5 W

Vrsta zaštite: isključivo za suve prostorije

Isklopna automatika: Automatski se programira odvojeno za oba smera.

Isključenje u krajnjim položajima/ ograničenje sile: Samokorektivno, netrošivo, budući da radi bez mehaničkih prekidača, dodatno integrisano ograničenje vremena kretanja na otprilike 60 sek. Isklopna automatika se koriguje sama od sebe prilikom svakog podizanja/ spuštanja vrata.

Nominalni teret: vidi pločicu sa tipom

Vučna i potisna sila: vidi pločicu sa tipom

Motor: motor istosmerne struje sa Halovim senzorom

Transformator: sa termičkom zaštitom

Priključak: priključna tehnika bez vijaka za eksterne uređaje sa sigurnosnim niskim naponom od 24 V DC, kao npr. unutrašnji i spoljni taster sa impulsnim pogonom.

Posebne funkcije:

- može se priključiti prekidač za zaustavljanje/ isključivanje
- mogu se priključiti svetlosni senzor i isključna automatika
- mogu se priključiti izborni relej za alarmni signal i dodatno spoljno osvetljenje preko adaptera HCP-Bus

Brzo odbavljanje: U slučaju nestanka struje možete vrata otvoriti iznutra pomoću vučnog užeta.

Univerzalni okov: za krilno podizna i sekijska vrata

Brzina kretanja garažnih vrata: zavisi od tipa, veličine, hoda i težine vrata

- prilikom spuštanja otprilike 14 cm/s
- prilikom podizanja otprilike 22 cm/s

Emisija buke motora garažnih vrata: ≤ 70 dB (A)

Vodice: ekstremno tanke (30 mm), sa integrisanom zaštitom od podizanja i zupčastim remenom, koji ne treba održavati

Namena: isključivo za privatne garaže, nije predviđeno za upotrebu u industriji/ zanatstvu

11.1 Rezervna lampa

Ugradnja/ zamena lampe na motoru

– vidi sliku 33

Podošavanje osvetljenja na motoru

– vidi poglavlje 6.2 (meni 2)

Tip: **isključivo** fluorescentna reflektorska lampa hladne katode sa zaštitnim staklom i zaštitom od UV-zraka

Podnožje: GU 5,3

Nominalna snaga: 20 W

Nominalni napon: 12 V

Rasvetni ugao: 36°-60°

Prečnik: 51 mm

















Boja lampe: providna

Upozorenje

Zamena fluorescentne reflektorske lampe hladne katode načelno je dozvoljena samo kad motor nije pod naponom.

8 SMETNJE I UPOZORENJA

Upozorenje: U slučaju smetnje ili upozorenja na ekranu se pojavljuje broj sa decimalnom tačkom što brzo treperi.

podatak na ekranu	smetnje/upozorenja	moгуći uzroci	otklanjanje smetnji		
	nije moguće podesiti reverzivnu granicu	Prilikom podešavanja reverzivne granice / isklonke automatike/ preventivnog svetlosnog senzora nalazila se prepreka na putanji vrata.	Uklonite prepreku.		
	nije moguće podesiti visinu delimično otvorenih vrata	Visina delimično otvorenih vrata je preblizu krajnjem položaju "Zatvorena vrata" (≤ 120 mm putanje klizača)	Treba povećati visinu delimično otvorenih vrata.		
	nije moguć unos podataka	U meniju 4 parametar je podešen na 0, pokušava se aktiviranje automatskog zatvaranja (meni 3, parametar 1-9).	Treba aktivirati sigurnosni uređaj / sigurnosne uređaje.		
	nije moguće dati nalog za podizanje/ spuštanje vrata	Motor je nedostupan za posluživačke elemente, dat je nalog za dizanje/ spuštanje.	Motor treba deblokirati za upravljačke elemente.		
	ograničenje vremena hoda	Pukao je remen.	Zamenite remen.		
		Motor je pokvaren.	Zamenite motor.		
	sistemska greška	interna greška	Treba ponovo uspostaviti fabričke vrednosti (vidi poglavlje 4.6), a motor opet programirati; po potrebi zameniti		
	ograničenje snage	Vrata se kreću teško i neravnomerno.	Treba ispraviti hod vrata.		
		U području vrata nalazi se prepreka.	Uklonite prepreku, po potrebi opet programirajte motor.		
	kolo mirne struje	Otvorena su integrisana vrata.	Zatvorite integrisana vrata.		
		Magnet je naopako montiran.	Montirajte magnete pravilno (vidi uputstvo za kontakt integrisanih vrata).		
		Testiranje nije u redu.	Zamenite kontakt integrisanih vrata.		
	svetlosni senzor	Nije priključen svetlosni senzor.	Priključite svetlosni senzor odn. podesite parametar u meniju 4 na 0.		
		Prekinut je svetlosni zrak.	Podesite svetlosni senzor.		
		Svetlosni senzor je pokvaren.	Zamenite svetlosni senzor.		
	isklopna automatika	Prekinut je svetlosni zrak.	Proverite odašiljač i prijemnik, po potrebi ih zamenite odn. zamenite čitavu isklonpu automatiku.		
	bez referentne tačke	nestanak struje	Podignite vrata u krajnji položaj „Otvorena vrata“		
	motor nije programiran	Motor nije programiran.	Programirajte motor.		
	Motor se nalazi u krajnjem položaju "Otvorena vrata".		Motor se nalazi u međupoložaju.		Motor upravo radi.
	Motor se nalazi u krajnjem položaju "Zatvorena vrata".		Motor se nalazi u položaju delimično otvorenih vrata.		Prijem impulsa sa transpondera.

19 4.4

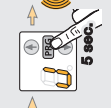
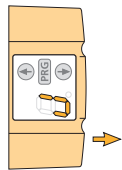

20 4.5.1

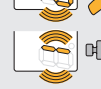
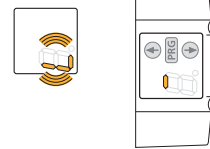
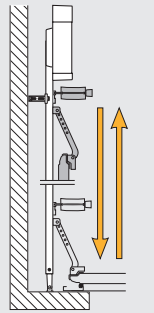
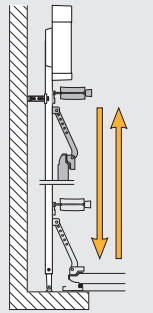
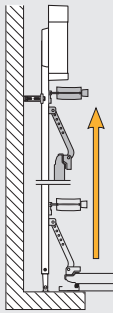
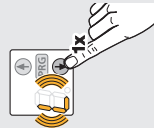
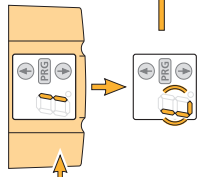

21

5

0.14.2 Volt
50A

5.2

22.1

6.1.1

22.2

6.1.1

22.3

6.1.1

22.4

6.1.3

22.5

6.1.4

23.1

6.2.1

23.2

6.2.2

23.3

6.2.3





05.2007 TR10A043-B RE