

<b>DE</b>	<b>Bedienungsanleitung</b> Funk-Codetaster FCT 10 BiSecur   Ergänzungen zum Festcode 868 MHz	Seite 2
<b>EN</b>	<b>Operating Instructions</b> Radio code switch FCT 10 BiSecur   Additions to fixed code 868 MHz	Page 5
<b>FR</b>	<b>Instructions d'utilisation</b> Clavier à code sans fil FCT 10 BiSecur   Compléments au code fixe 868 MHz	Page 8
<b>ES</b>	<b>Instrucciones de servicio</b> Pulsador codificador vía radiofrecuencia FCT 10 BiSecur   Información adicional sobre el código fijo 868 MHz	Página 11
<b>RU</b>	<b>Руководство по эксплуатации</b> Радиоуправляемый кодовый замок FCT 10 BiSecur   Дополнение к постоянному коду 868 МГц	стр. 14
<b>NL</b>	<b>Bedieningshandleiding</b> Radiocodeschakelaar FCT 10 BiSecur   Aanvullingen voor vaste code 868 MHz	Pag. 17
<b>IT</b>	<b>Istruzioni d'uso</b> Tastiera a radiocodice FCT 10 BiSecur   Integrazioni per il codice fisso 868 MHz	Pagina 20
<b>PT</b>	<b>Instruções de funcionamento</b> Codificador por radiofrequência FCT 10 BiSecur   Informações complementares ao código fixo de 868 MHz	Página 23
<b>PL</b>	<b>Instrukcja obsługi</b> Radiowy sterownik kodowany FCT 10 BiSecur   Uzupełnienia dotyczące stałego kodu 868 MHz	Strona 26
<b>HU</b>	<b>Használati utasítás</b> FCT 10 BiSecur rádiós kódkapcsoló   Kiegészítések a 868 MHz-es fix kódhoz	29. oldal
<b>CS</b>	<b>Návod k obsluze</b> Rádiová kódovací klávesnice FCT 10 BiSecur   Doplnění k pevnému kódu 868 MHz	Strana 32
<b>SL</b>	<b>Navodila za uporabo</b> Radijsko kodno tipkalo FCT 10 BiSecur   Dopolnila za fiksno kodo 868 MHz	Stran 35
<b>NO</b>	<b>Bruksanvisning</b> Trådløs kodetaster FCT 10 BiSecur   Tillegg til radiofrekvens 868 MHz	Side 38
<b>SV</b>	<b>Användaranvisning</b> Radiokodlås FCT 10 BiSecur   Kompletteringar till frekvensen 868 MHz	Sidan 41
<b>FI</b>	<b>Käyttöohje</b> Radiokoodipainike FCT 10 BiSecur   868 MHz:n kiinteää koodia koskevia täydennyksiä	Sivu 44
<b>DA</b>	<b>Betjeningsvejledning</b> Trådløst kodetastatur FCT 10 BiSecur   supplement til den faste kode 868 MHz	Side 47
<b>SK</b>	<b>Návod na obsluhu</b> Rádiový kódovací spínač FCT 10 BiSecur   Doplnky k pevnému kódu 868 MHz	Strana 50
<b>TR</b>	<b>Kullanım kılavuzu</b> Kablosuz şifreleme ünitesi FCT 10 BiSecur   Sabit kod 868 MHz için tamamlayıcı bilgiler	Sayfa 53
<b>LT</b>	<b>Naudojimo instrukcija</b> Kodinis radijo jungiklis FCT 10 BiSecur   papildymai dėl fiksuotojo kodo 868 MHz	56 puslapis
<b>ET</b>	<b>Kasutusjuhend</b> Raadio-koodlüliti FCT 10 BiSecur   Täiendav info fikseeritud koodi 868 MHz kohta	Lehekülg 59
<b>LV</b>	<b>Lietošanas instrukcija</b> Radio koda taustiņu ierīce FCT 10 BiSecur   Papildinājumi fiksētajam kodam 868 MHz	62. lpp.
<b>HR</b>	<b>Upute za rukovanje</b> Bežični kôdni taster FCT 10 BiSecur   Dopune fiksnom kôdu 868 MHz	Stranica 65
<b>SR</b>	<b>Uputstvo za upotrebu</b> Bežični kodni taster FCT 10 BiSecur   Dodatak za fiksni kod 868 MHz	Strana 68
<b>EL</b>	<b>Οδηγίες χρήσης</b> Ασύρματο πληκτρολόγιο κωδικού FCT 10 BiSecur   Συμπληρώματα στο σταθερό κωδικό 868 MHz	Σελίδα 71
<b>RO</b>	<b>Instrucțiuni de utilizare</b> Tastatură cu coduri radio FCT 10 BiSecur   Completări pentru frecvența 868 MHz	Pagina 74
<b>BG</b>	<b>Инструкция за експлоатация</b> Кодиран радиоманипулатор FCT 10 BiSecur   Допълнения към фиксиран код 868 MHz	Страница 77

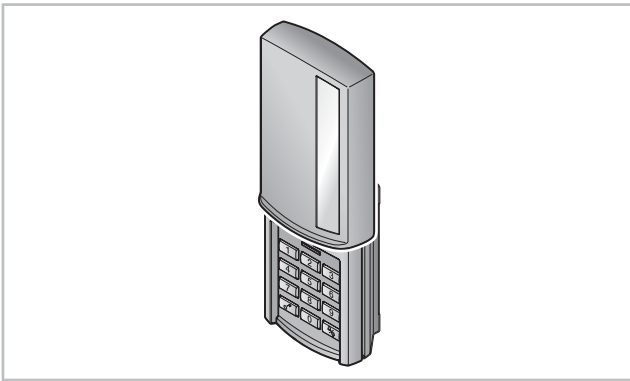

Sehr geehrte Kundin, sehr geehrter Kunde,  
wir bedanken uns, dass Sie sich für ein Qualitätsprodukt  
aus unserem Hause entschieden haben.

## 1 Zu dieser Anleitung

Lesen Sie diese Anleitung sorgfältig und vollständig durch,  
sie enthält wichtige Informationen zum Produkt. Beachten  
Sie die Hinweise und befolgen Sie insbesondere die  
Sicherheits- und Warnhinweise.

## 2 Sicherheitshinweise

### 2.1 Bestimmungsgemäße Verwendung

Der Funk-Codetaster FCT 10 BiSecur ist ein  
unidirektionaler Sender für Antriebe und deren Zubehör. Er  
kann mit dem BiSecur-Funk sowie mit dem Festcode  
868 MHz betrieben werden.

Andere Anwendungsarten sind unzulässig. Der Hersteller  
haftet nicht für Schäden, die durch bestimmungswidrigen  
Gebrauch oder falsche Bedienung verursacht werden.

### 2.2 Sicherheitshinweise zum Betrieb des Funk-Codetasters

#### **⚠️ WARNUNG**

##### **Verletzungsgefahr bei Torbewegung**

Wird der Funk-Codetaster bedient, können Personen  
durch die Torbewegung verletzt werden.

- ▶ Stellen Sie sicher, dass Funk-Codetaster nicht in  
Kinderhände gelangen und nur von Personen benutzt  
werden, die in die Funktionsweise der  
ferngesteuerten Toranlage eingewiesen sind!
- ▶ Sie müssen den Funk-Codetaster generell mit  
Sichtkontakt zum Tor bedienen, wenn dieses nur  
über eine Sicherheitseinrichtung verfügt!
- ▶ Durchfahren bzw. durchgehen Sie Toröffnungen von  
ferngesteuerten Toranlagen erst, wenn das Tor in der  
Endlage Tor-Auf steht!
- ▶ Bleiben Sie niemals im Bewegungsbereich des Tores  
stehen.

#### **⚠️ VORSICHT**

##### **Verletzungsgefahr durch unbeabsichtigte Torfahrt**

- ▶ Siehe Warnhinweis Kapitel 5

## **ACHTUNG**

### **Beeinträchtigung der Funktion durch Umwelteinflüsse**

Bei Nichtbeachtung kann die Funktion beeinträchtigt  
werden!

Zulässige Umgebungstemperatur: -20 °C bis +60 °C.

#### **HINWEISE:**

- Ist kein separater Zugang zur Garage vorhanden,  
führen Sie jede Änderung oder Erweiterung von Funk-  
Systemen innerhalb der Garage durch.
- Führen Sie nach dem Programmieren oder Erweitern  
des Funk-Systems eine Funktionsprüfung durch.
- Verwenden Sie für die Inbetriebnahme oder die  
Erweiterung des Funk-Systems ausschließlich  
Originalteile.
- Die örtlichen Gegebenheiten können Einfluss auf die  
Reichweite des Funk-Systems haben.
- GSM 900-Handys können bei gleichzeitiger Benutzung  
die Reichweite beeinflussen.

## 3 Festcode 868 MHz einstellen

Alle Funkcodes werden durch folgende Schritte neu  
zugeordnet und der Funk-Codetaster wird auf den  
Auslieferungszustand zurückgesetzt.

1. Demontieren Sie das Gehäuseoberteil des Funk-  
Codetasters und entnehmen Sie eine Batterie für  
10 Sekunden.
2. Drücken Sie die Zifferntaste **0** und halten Sie diese  
gedrückt.
3. Legen Sie die Batterie ein.
  - Die LED blinkt 4 Sekunden langsam blau.
  - Die LED blinkt 2 Sekunden schnell blau.
  - Die LED leuchtet lange blau.
4. Drücken Sie weiterhin die Zifferntaste **0**.
  - Die LED blinkt 4 Sekunden langsam rot.
  - Die LED blinkt 2 Sekunden schnell rot.
  - Die LED leuchtet lange rot.

**Der Festcode 868 MHz ist aktiviert.**

#### **HINWEIS:**

Wird die Zifferntaste **0** vorzeitig losgelassen, bleibt der  
BiSecur Funk eingestellt.

## 4 Betrieb

Jedem programmierten Zahlencode ist ein Funkcode  
zugeordnet. Drücken Sie den Zahlencode, deren Funkcode  
Sie senden möchten und die Schlüssel-Taste.

- Der Funkcode wird gesendet und die LED leuchtet  
rot.

#### **HINWEISE:**

- Vor der Eingabe eines gültigen Zugangscodes können  
beliebig viele Zifferntasten gedrückt werden, um  
auszuschließen, dass sich Fremde den Zugangscodes  
merken können. Nur die letzten vier gedrückten  
Zifferntasten vor der Schlüssel-Taste werden als  
Zugangscodes verwendet.
- Ist die Batterie fast leer, blinkt die LED 2 x rot
  - a. vor dem Senden des Funkcodes.
    - ▶ Die Batterie **sollte** in Kürze ersetzt werden.
  - b. und es erfolgt kein Senden des Funkcodes.
    - ▶ Die Batterie **muss** umgehend ersetzt werden.

## 5 Lernen und Vererben eines Funkcodes

### ⚠ VORSICHT

#### Verletzungsgefahr durch unbeabsichtigte Torfahrt

Während des Lernvorgangs am Funk-System kann es zu unbeabsichtigten Torfahrten kommen.

- ▶ Achten Sie darauf, dass sich beim Einlernen des Funk-Systems keine Personen oder Gegenstände im Bewegungsbereich des Tores befinden.

### 5.1 Lernen eines Funkcodes

#### HINWEISE:

- Nach den einzelnen Schritten beim Lernen eines Funkcodes leuchtet die LED blau oder rot. Diese Anzeigen sind je nach Funktion unterschiedlich. Bitte entnehmen Sie dem Kapitel 7 deren jeweilige Bedeutung.
- Vergeht während der Eingabe der einzelnen Zahlen eine Zeit von länger als 5 Sekunden, wechselt der Funk-Codetaster in den Normalbetrieb.

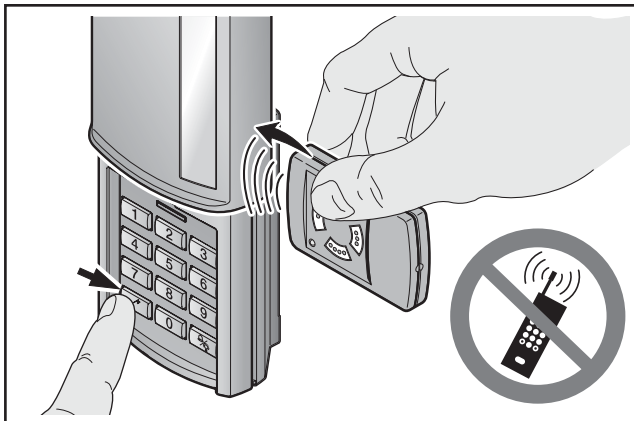

1. Halten Sie den Handsender rechts neben den Funk-Codetaster.
2. Drücken Sie die Handsendertaste, deren Funkcode Sie **vererben** möchten und halten Sie diese gedrückt.
  - Der Funkcode wird gesendet und die LED leuchtet rot.
3. Drücken Sie eine Taste, so dass die Tastatur leuchtet.
4. Geben Sie den Zahlencode für den Funkcode ein, den Sie ändern möchten.
5. Drücken Sie die Schlüssel-Taste und halten Sie diese gedrückt.
  - Die LED blinkt langsam rot.
  - Wird der Funkcode erkannt, blinkt die LED schnell rot.
  - Nach 2 Sekunden erlischt die LED.
6. Lassen Sie die Schlüssel-Taste los, nachdem der Funkcode erkannt wurde.

Der Funk-Codetaster befindet sich im Normalbetrieb.

### 5.2 Vererben / Senden eines Funkcodes

#### HINWEIS:

Vergeht während der Eingabe der einzelnen Zahlen eine Zeit von länger als 5 Sekunden, wechselt der Funk-Codetaster in den Normalbetrieb.

1. Drücken Sie eine Taste, so dass die Tastatur leuchtet.
2. Geben Sie den Zahlencode für den Funkcode ein, den Sie vererben / senden möchten.
3. Drücken Sie die Schlüssel-Taste und halten Sie diese gedrückt.
  - Der Funkcode wird gesendet; die LED leuchtet 2 Sekunden blau (Mischbetrieb) bzw. rot (Betrieb nur mit Festcode) und erlischt.
  - Nach 5 Sekunden blinkt die LED sehr schnell rot; der Funk-Codetaster sendet die Geräte-Information.
  - Der Funkcode wird übertragen.

#### HINWEIS:

Zum Vererben / Senden haben Sie 15 Sekunden Zeit. Wird innerhalb dieser Zeit der Funkcode nicht erfolgreich vererbt / gesendet, muss der Vorgang wiederholt werden.

4. Wird der Funkcode erkannt, lassen Sie die Schlüssel-Taste los.

Der Funk-Codetaster befindet sich im Normalbetrieb.

### 5.3 Vererben des Funkcodes von der Klingel / Licht-Taste

#### HINWEIS:

Vergeht während der Eingabe der einzelnen Zahlen eine Zeit von länger als 5 Sekunden, wechselt der Funk-Codetaster in den Normalbetrieb.

1. Drücken Sie eine Taste, so dass die Tastatur leuchtet.
2. Drücken Sie die Klingel / Licht-Taste und halten Sie diese gedrückt.
  - Der Funkcode wird gesendet; die LED leuchtet 2 Sekunden blau (Mischbetrieb) bzw. rot (Betrieb nur mit Festcode) und erlischt.
  - Nach 5 Sekunden blinkt die LED sehr schnell rot; der Funk-Codetaster sendet die Geräte-Information.
  - Der Funkcode wird übertragen.

#### HINWEIS:

Zum Vererben / Senden haben Sie 15 Sekunden Zeit. Wird innerhalb dieser Zeit der Funkcode nicht erfolgreich vererbt / gesendet, muss der Vorgang wiederholt werden.

3. Wird der Funkcode erkannt, lassen Sie die Klingel / Licht-Taste los.

Der Funk-Codetaster befindet sich im Normalbetrieb.

## 6 Geräte-Reset

#### HINWEISE:

- Nach dem Geräte-Reset ist wieder der BiSecur-Funk eingestellt.
- Nach den einzelnen Schritten beim Geräte-Reset leuchtet die LED blau oder rot. Diese Anzeigen sind je nach Funktion unterschiedlich. Bitte entnehmen Sie dem Kapitel 7 deren jeweilige Bedeutung.

Alle Funkcodes werden durch folgende Schritte neu zugeordnet und der Funk-Codetaster wird auf den Auslieferungszustand zurückgesetzt.

1. Demontieren Sie das Gehäuseoberteil des Funk-Codetasters und entnehmen Sie eine Batterie für 10 Sekunden.
2. Drücken Sie die Zifferntaste **0** und halten Sie diese gedrückt.

3. Legen Sie die Batterie ein.
  - Die LED blinkt 4 Sekunden langsam blau.
  - Die LED blinkt 2 Sekunden schnell blau.
  - Die LED leuchtet lange blau.
4. Lassen Sie die Zifferntaste **0** los.  
**Alle Funkcodes sind neu zugeordnet.**
5. Montieren Sie das Gehäuse des Funk-Codetasters.

**HINWEIS:**

Wird die Zifferntaste **0** vorzeitig losgelassen, werden keine neuen Funkcodes zugeordnet.

Zum Einstellen des Festcodes 868 MHz siehe Kapitel 3.

## 7 LED-Anzeige

### Blau (BU)

Zustand	Funktion
blinkt 4 Sek. langsam, blinkt 2 Sek. schnell, leuchtet lang	Geräte-Reset wird durchgeführt bzw. abgeschlossen

### Rot (RD)

Zustand	Funktion
blinkt 2 x	die Batterien sind fast leer
blinkt 3 x	falsche Eingabe eines Zahlencodes bei der Programmierung eines Zugangscodes: <ul style="list-style-type: none"> <li>• Speicherplatz ist belegt</li> <li>• Zahlencode ist bereits vorhanden</li> </ul>
blinkt langsam	der Funk-Codetaster befindet sich im Modus Lernen
blinkt schnell	der Funk-Codetaster hat den Funkcode gelernt
leuchtet	der Funkcode wird gesendet

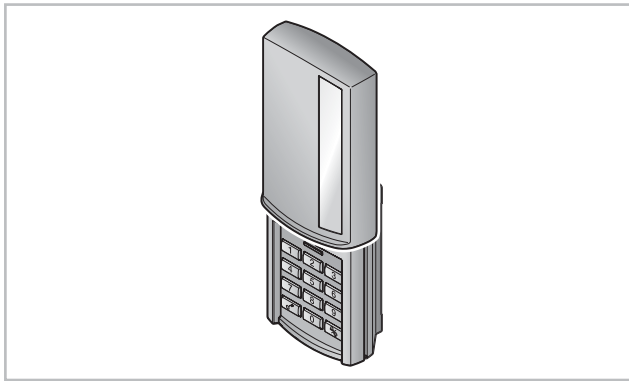

Dear Customer,  
We thank you for choosing a quality product from our company.

## 1 About this document

Read through all of the instructions carefully, as they contain important information about the product. Pay attention to and follow the instructions provided, particularly the safety instructions and warnings.

## 2 Safety instructions

### 2.1 Intended use

The radio code switch FCT 10 BiSecur is a unidirectional transmitter for operators and their accessories. It can be operated with both the BiSecur radio and the fixed code 868 MHz.

Other types of application are prohibited. The manufacturer is not liable for damage caused by improper use or incorrect operation.

### 2.2 Safety instructions for operating the radio code switch

 <b>WARNING</b>
<p><b>Danger of injury during door travel</b> Persons may be injured by door travel if the radio code switch is actuated.</p> <ul style="list-style-type: none"> <li>▶ Make sure that the radio code switches are kept away from children and can only be used by people who have been instructed on how the remote-control door functions!</li> <li>▶ If the door has only one safety feature, only operate the radio code switch if you are within sight of the door!</li> <li>▶ Only drive or pass through remote control door systems if the door is in the Open end-of-travel position!</li> <li>▶ Never stand in the door's area of travel.</li> </ul>

 <b>CAUTION</b>
<p><b>Danger of injuries due to unintended door travel</b></p> <ul style="list-style-type: none"> <li>▶ See warning in section 5</li> </ul>

## ATTENTION

### Malfunctions due to environmental influences

Non-compliance with these instructions can impair the function!

Permissible ambient temperature: -20 °C to +60 °C.

### NOTES:

- If there is no separate garage entrance, perform all programming changes and extensions of radio systems from inside the garage.
- After programming or extending the radio system, check the functions.
- Only use original components when putting the radio system into service or extending it.
- Local conditions may affect the range of the radio system.
- When used at the same time, GSM 900 mobile phones can affect the range.

## 3 Setting the fixed code 868 MHz

All radio codes are newly assigned by the following steps and the radio code switch is reset to the delivery condition.

1. Disassemble the top part of the housing for the radio code switch and remove a battery for 10 seconds.
2. Press and hold numerical key **0**.
3. Insert the battery.
  - The LED slowly flashes in blue for 4 seconds.
  - The LED flashes rapidly in blue for 2 seconds.
  - The LED is illuminated blue for a long time.
4. Continue pressing the numerical key **0**.
  - The LED slowly flashes in red for 4 seconds.
  - The LED flashes rapidly in red for 2 seconds.
  - The LED is illuminated red for a long time.

**Fixed code 868 MHz is activated.**

### NOTE:

If numerical key **0** is released prematurely, the BiSecur radio will remain active.

## 4 Operation

Each programmed personal code is assigned to a radio code. Press the button of the personal code whose radio code you want to transmit, plus the key switch.

- The LED lights up red and the radio code is transmitted.

### NOTES:

- Before entering a valid access code, any number of numerical keys can be pressed, so that on entering the access code in the company of another person, there is no risk of that person being able to take note of your code. Only the last four numerical keys pressed before pressing the key switch will be used as the access code.
- If the battery is almost empty, the LED flashes red twice
  - a. before transmitting the radio code.
    - ▶ The battery **should be** replaced soon.
  - b. and the radio code is not transmitted.
    - ▶ The battery **must be** replaced immediately.

## 5 Learning and inheriting a radio code

### ⚠ CAUTION

#### Danger of injuries due to unintended door travel

Unintended door travel may occur while teaching in the radio system.

- ▶ Pay attention that no persons or objects are in the gate's area of when teaching in the radio system.

### 5.1 Teaching in a radio code

#### NOTES:

- After you have gone through the individual steps to teach in an access code, the LED will be illuminated in blue or red. These displays vary according to the function. Please see section 7 for an explanation.
- The radio code switch will go back to normal operation if you take longer than 5 seconds to enter each of the individual numbers.

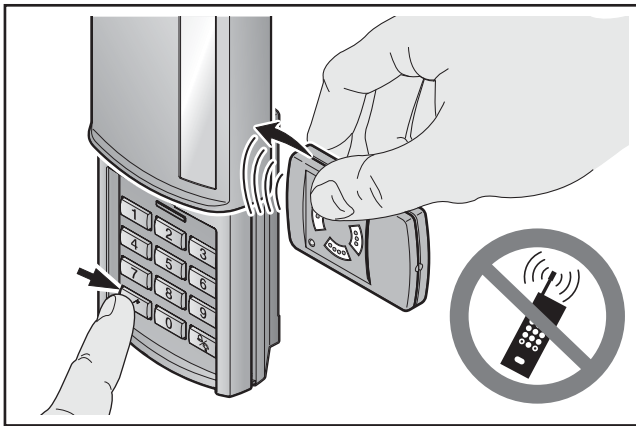

1. Hold the hand transmitter to the right of the radio code switch.
2. Press and hold the hand transmitter button whose radio code is to be **inherited**.
  - The LED lights up red and the radio code is transmitted.
3. Press a button to illuminate the keypad.
4. Enter the personal code for the radio code you would like to change.
5. Press and hold the key switch.
  - The LED flashes slowly in red.
  - If the radio code is recognised, the LED flashes quickly in red.
  - After 2 seconds, the LED goes out.
6. Release the key switch once the radio code has been recognised.

The radio code switch is in normal operation.

### 5.2 Inheriting / transmitting a radio code

#### NOTE:

The radio code switch will go back to normal operation if you take longer than 5 seconds to enter each of the individual numbers.

1. Press a button to illuminate the keypad.
2. Enter the personal code for the radio code you would like to inherit / transmit.

3. Press and hold the key switch.
  - The radio code is transmitted and the LED is illuminated blue (mixed operation) or red (operation with fixed code only) for 2 seconds and then goes out.
  - After 5 seconds, the LED flashes red quickly, the radio code switch transmits the device information.
  - The radio code is transmitted.

#### NOTE:

You have 15 seconds to inherit / transmit the code. The process must be repeated if the radio code is not successfully inherited / transmitted within this time.

4. Release the key switch once the radio code has been recognised.

The radio code switch is in normal operation.

### 5.3 Inheriting the radio code from the bell / light button

#### NOTE:

The radio code switch will go back to normal operation if you take longer than 5 seconds to enter each of the individual numbers.

1. Press a button to illuminate the keypad.
2. Press and hold the bell / light key.
  - The radio code is transmitted and the LED is illuminated blue (mixed operation) or red (operation with fixed code only) for 2 seconds and then goes out.
  - After 5 seconds, the LED flashes red quickly, the radio code switch transmits the device information.
  - The radio code is transmitted.

#### NOTE:

You have 15 seconds to inherit / transmit the code. The process must be repeated if the radio code is not successfully inherited / transmitted within this time.

3. Release the bell / light button as soon as the radio code is recognised.

The radio code switch is in normal operation.

## 6 Reset

#### NOTES:

- The BiSecur radio system is set again after a device reset.
- After you have gone through the individual steps for a device reset, the LED will be illuminated in blue or red. These displays vary according to the function. Please see section 7 for an explanation.

All radio codes are newly assigned by the following steps and the radio code switch is reset to the delivery condition.

1. Disassemble the top part of the housing for the radio code switch and remove a battery for 10 seconds.
2. Press and hold numerical key **0**.
3. Insert the battery.
  - The LED slowly flashes in blue for 4 seconds.
  - The LED flashes rapidly in blue for 2 seconds.
  - The LED is illuminated blue for a long time.
4. Release numerical key **0**.  
**All radio codes are newly assigned.**
5. Assemble the housing for the radio code switch.

**NOTE:**

If numerical key **0** is released prematurely, no new radio codes are assigned.

To set the fixed code 868 MHz, see section 3.

## 7 LED display

### Blue (BU)

Condition	Function
Flashes slowly for 4 seconds Flashes quickly for 2 seconds Illuminated long	Device reset is being performed or completed

### Red (RD)

Condition	Operation
Flashes twice	The batteries are almost empty
Flashes 3 times	The entered personal code is incorrect When programming an access code: <ul style="list-style-type: none"> <li>• Memory space is occupied</li> <li>• This personal code already exists</li> </ul>
Flashes slowly	The radio code switch is in the learn mode
Flashes quickly	The radio code switch has learned the radio code
Illuminated	The radio code is being sent

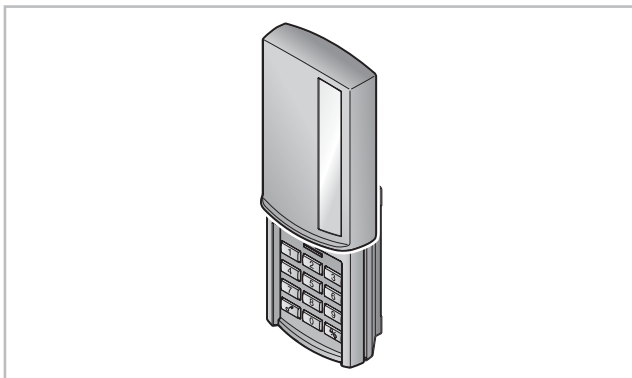

Cher client,

Nous vous remercions d'avoir opté pour un produit de qualité de notre société.

## 1 A propos de ce mode d'emploi

Lisez attentivement et entièrement les présentes instructions. Elles contiennent d'importantes informations concernant ce produit. Veuillez tenir compte des remarques et en particulier respecter toutes les consignes de sécurité et de danger.

## 2 Consignes de sécurité

### 2.1 Utilisation appropriée

Le clavier à code sans fil FCT 10 BiSecur est un émetteur unidirectionnel pour les motorisations et leurs accessoires. Il peut être utilisé avec le système radio BiSecur ainsi qu'avec le code fixe 868 MHz.

Tout autre type d'utilisation est interdit. Le fabricant décline toute responsabilité en cas de dommages provenant d'une utilisation inappropriée ou incorrecte.

### 2.2 Consignes de sécurité concernant le fonctionnement du clavier à code sans fil

#### **⚠ AVERTISSEMENT**

##### **Risque de blessure dû à un mouvement de porte**

L'utilisation du clavier à code sans fil est susceptible de blesser des personnes en raison du mouvement de porte.

- ▶ Assurez-vous que les claviers à code sans fil restent hors de portée des enfants et qu'ils sont uniquement utilisés par des personnes déjà initiées au fonctionnement de l'installation de porte télécommandée !
- ▶ Vous devez en règle générale commander le clavier à code sans fil avec contact visuel direct à la porte si cette dernière ne dispose que d'un dispositif de sécurité !
- ▶ N'empruntez les ouvertures de porte télécommandées en véhicule ou à pied que lorsque la porte s'est immobilisée en position finale Ouvert !
- ▶ Ne restez jamais dans la zone de déplacement de la porte.

#### **⚠ PRECAUTION**

##### **Risque de blessure dû à un trajet de porte involontaire**

- ▶ Voir avertissement au chapitre 5

#### **ATTENTION**

##### **Altération du fonctionnement due à des intempéries**

En cas de non-respect, le fonctionnement peut être altéré !

Température ambiante admise : -20 °C à +60 °C

#### **REMARQUES :**

- Si le garage ne dispose d'aucun accès séparé, toute modification ou extension des systèmes radio doit avoir lieu à l'intérieur même du garage.
- Après la programmation ou l'extension du système radio, procédez toujours à un essai de fonctionnement.
- Pour la mise en service ou l'extension du système radio, utilisez exclusivement des pièces d'origine.
- Les impératifs sur site peuvent exercer une influence sur la portée du système radio.
- L'utilisation simultanée de téléphones portables GSM 900 peut affecter la portée.

## 3 Réglage du code fixe 868 MHz

Tous les codes radio peuvent être réaffectés par les étapes suivantes, tandis que le clavier à code sans fil est réinitialisé à l'état de livraison.

1. Démontez la partie supérieure du boîtier de clavier à code sans fil et retirez une pile pendant 10 secondes.
2. Appuyez sur la touche chiffrée **0** et maintenez-la enfoncée.
3. Introduisez la pile.
  - La LED clignote lentement au bleu pendant 4 secondes.
  - La LED clignote rapidement au bleu pendant 2 secondes.
  - La LED s'allume longuement en bleu.
4. Continuez à appuyer sur la touche chiffrée **0**.
  - La LED clignote lentement au rouge pendant 4 secondes.
  - La LED clignote rapidement au rouge pendant 2 secondes.
  - La LED s'allume longuement en rouge.

**Le code fixe 868 MHz est activé.**

#### **REMARQUE :**

Si vous relâchez la touche chiffrée **0** trop tôt, le système radio BiSecur restera enclenché.

## 4 Fonctionnement

Un code radio est affecté à chaque code chiffré programmé. Appuyez sur le code chiffré, dont vous souhaitez envoyer le code radio, et sur la touche Clé.

- Le code radio est envoyé et la LED s'allume en rouge.



**REMARQUES :**

- Avant la saisie d'un code d'accès valide, vous pouvez appuyer sur autant de touches du pavé numérique que vous voulez, afin d'éviter que des tiers ne repèrent le code d'accès. Seules les quatre dernières touches chiffrées enfoncées avant la touche Clé sont utilisées en tant que code d'accès.
- Lorsque la pile est presque vide, la LED clignote 2 x au rouge :
  - a. Avant l'envoi du code radio.
    - ▶ Vous **devriez** remplacer la pile prochainement.
  - b. Et aucun envoi du code radio n'a lieu.
    - ▶ Vous **devez** immédiatement remplacer la pile.

## 5 Apprentissage et transmission d'un code radio

### ⚠ PRECAUTION

#### Risque de blessure dû à un trajet de porte involontaire

Pendant la procédure d'apprentissage du système radio, des trajets de porte involontaires peuvent se déclencher.

- ▶ Lors de l'apprentissage du système radio, veillez à ce qu'aucune personne ni aucun objet ne se trouve dans la zone de déplacement de la porte.

### 5.1 Apprentissage d'un code radio

**REMARQUES :**

- Après les différentes étapes d'apprentissage d'un code radio, la LED s'allume en rouge ou en bleu. Ces affichages diffèrent selon l'état de fonctionnement. Vous trouverez leurs significations au chapitre 7.
- Si plus de 5 secondes s'écoulent entre la saisie des différents chiffres, le clavier à code sans fil passe en fonctionnement normal.

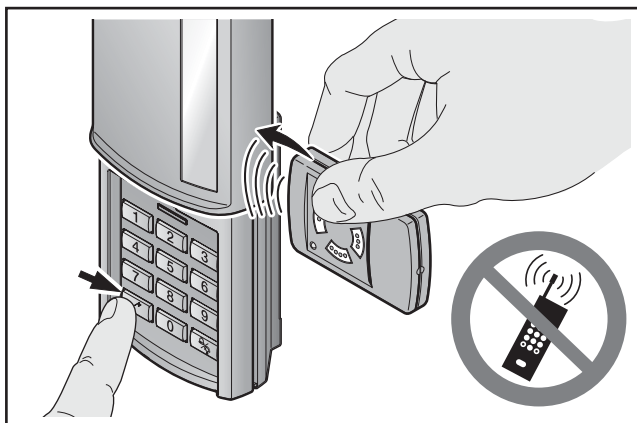

1. Approchez l'émetteur à droite du clavier à code sans fil.
2. Appuyez sur la touche d'émetteur dont vous souhaitez **transmettre** le code radio et maintenez-la enfoncée.
  - Le code radio est envoyé et la LED s'allume en rouge.
3. Appuyez sur une touche pour allumer le clavier.
4. Saisissez le code chiffré du code radio que vous souhaitez modifier.
5. Appuyez sur la touche Clé et maintenez-la enfoncée.
  - La LED clignote lentement au rouge.
  - Lorsque le code radio est reconnu, la LED clignote rapidement au rouge.
  - La LED s'éteint après 2 secondes.

6. Une fois le code radio détecté, relâchez la touche Clé. Le clavier à code sans fil se trouve en fonctionnement normal.

### 5.2 Transmission / Envoi d'un code radio

**REMARQUE :**

Si plus de 5 secondes s'écoulent entre la saisie des différents chiffres, le clavier à code sans fil passe en fonctionnement normal.

1. Appuyez sur une touche pour allumer le clavier.
2. Saisissez le code chiffré du code radio que vous souhaitez transmettre / envoyer.
3. Appuyez sur la touche Clé et maintenez-la enfoncée.
  - Le code radio est envoyé. La LED s'allume en bleu pendant 2 secondes (fonctionnement mixte) ou en rouge (fonctionnement uniquement avec code fixe), puis s'éteint.
  - Après 5 secondes, la LED clignote très rapidement au rouge. Le clavier à code sans fil envoie les informations concernant l'appareil.
  - Le code radio est transmis.

**REMARQUE :**

Pour procéder à une transmission / un envoi, vous disposez de 15 secondes. Si le code radio n'est pas transmis / envoyé dans cet intervalle, la procédure doit être répétée.

4. Lorsque le code radio est reconnu, relâchez la touche Clé.

Le clavier à code sans fil se trouve en fonctionnement normal.

### 5.3 Transmission du code radio à partir de la touche Sonnette / Lumière

**REMARQUE :**

Si plus de 5 secondes s'écoulent entre la saisie des différents chiffres, le clavier à code sans fil passe en fonctionnement normal.

1. Appuyez sur une touche pour allumer le clavier.
2. Appuyez sur la touche Sonnette / Lumière et maintenez-la enfoncée.
  - Le code radio est envoyé. La LED s'allume en bleu pendant 2 secondes (fonctionnement mixte) ou en rouge (fonctionnement uniquement avec code fixe), puis s'éteint.
  - Après 5 secondes, la LED clignote très rapidement au rouge. Le clavier à code sans fil envoie les informations concernant l'appareil.
  - Le code radio est transmis.

**REMARQUE :**

Pour procéder à une transmission / un envoi, vous disposez de 15 secondes. Si le code radio n'est pas transmis / envoyé dans cet intervalle, la procédure doit être répétée.

3. Lorsque le code radio est reconnu, relâchez la touche Sonnette / Lumière.

Le clavier à code sans fil se trouve en fonctionnement normal.

## 6 Réinitialisation de l'appareil

### REMARQUES :

- Après réinitialisation de l'appareil, le système radio BiSecur est de nouveau enclenché.
- Après les différentes étapes de réinitialisation de l'appareil, la LED s'allume en bleu ou en rouge. Ces affichages diffèrent selon l'état de fonctionnement. Vous trouverez leurs significations au chapitre 7.

Tous les codes radio peuvent être réaffectés par les étapes suivantes, tandis que le clavier à code sans fil est réinitialisé à l'état de livraison.

- Démontez la partie supérieure du boîtier de clavier à code sans fil et retirez une pile pendant 10 secondes.
- Appuyez sur la touche chiffrée **0** et maintenez-la enfoncée.
- Introduisez la pile.
  - La LED clignote lentement au bleu pendant 4 secondes.
  - La LED clignote rapidement au bleu pendant 2 secondes.
  - La LED s'allume longuement en bleu.
- Relâchez la touche chiffrée **0**.  
**Tous les codes radio sont réaffectés.**
- Montez le boîtier du clavier à code sans fil.

### REMARQUE :

Si vous relâchez la touche chiffrée **0** trop tôt, aucun nouveau code radio ne sera affecté.

Pour régler le code fixe 868 MHz, voir chapitre 3.

## 7 Affichage par LED

### Bleu (BU)

Etat	Fonction
Clignote 4 s lentement, clignote 2 s rapidement, reste longtemps allumée	Réinitialisation de l'appareil en cours ou achevée

### Rouge (RD)

Etat	Fonction
Clignote 2 x	Piles presque vides
Clignote 3 x	Saisie erronée d'un code chiffré
	Lors de la programmation d'un code chiffré : <ul style="list-style-type: none"> <li>Emplacement mémoire occupé</li> <li>Code chiffré déjà utilisé</li> </ul>
Clignote lentement	Clavier à code sans fil en mode Apprentissage
Clignote rapidement	Apprentissage du code radio par le clavier à code sans fil achevé
Allumée	Code radio en cours d'envoi

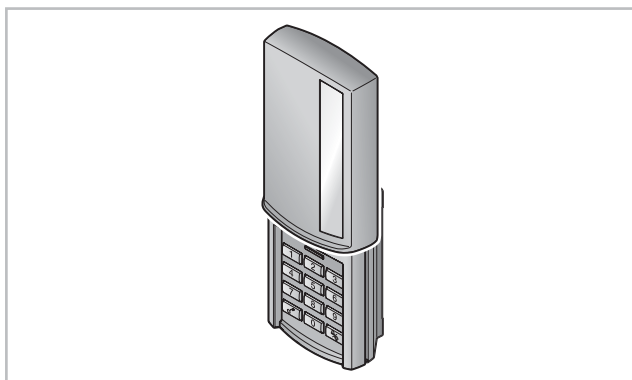

Estimada cliente, estimado cliente:

Le agradecemos que se haya decidido por un producto de calidad de nuestra casa.

## 1 Acerca de estas instrucciones

Lea estas instrucciones íntegra y cuidadosamente, ya que contienen información importante sobre el producto. Tenga en cuenta las indicaciones, en particular las indicaciones de seguridad y de advertencia.

## 2 Indicaciones de seguridad

### 2.1 Uso apropiado

El pulsador codificado vía radiofrecuencia FCT 10 BiSecur es un emisor monodireccional para automatismos y sus complementos. Puede operarse con la radiofrecuencia BiSecur, así como con el código fijo de 868 MHz.

No están permitidos otros usos. El fabricante no asume responsabilidad alguna por daños resultantes de un uso no apropiado o un manejo incorrecto.

### 2.2 Indicaciones de seguridad para el funcionamiento del pulsador codificado vía radiofrecuencia

<b>⚠ ADVERTENCIA</b>
<p><b>Peligro de lesiones durante el recorrido</b></p> <p>Al usar el pulsador codificado vía radiofrecuencia se provocan movimientos de cancela que pueden causar lesiones a personas.</p> <ul style="list-style-type: none"> <li>▶ Asegúrese de que los pulsadores codificados vía radiofrecuencia no estén al alcance de los niños, y sólo los utilicen personas instruidas en el funcionamiento de la instalación de puerta controlada a distancia.</li> <li>▶ Si la cancela sólo dispone de un dispositivo de seguridad, el pulsador codificado vía radiofrecuencia sólo debe usarse si la cancela se encuentra en su campo de visión.</li> <li>▶ Atraviese la apertura de la puerta de las instalaciones de puerta controladas a distancia únicamente cuando la puerta se encuentre en la posición final Puerta abierta.</li> <li>▶ No se quede parado nunca en la zona de movimiento de la puerta.</li> </ul>

<b>⚠ PRECAUCIÓN</b>
<p><b>Peligro de lesiones por un recorrido de puerta accidental</b></p> <ul style="list-style-type: none"> <li>▶ Ver indicación de advertencia, capítulo 5</li> </ul>

<b>ATENCIÓN</b>
<p><b>Fallos del funcionamiento por influencias del medio ambiente</b></p> <p>Si no se tiene en cuenta, puede perjudicarse el funcionamiento.</p> <p>Temperatura ambiente admisible: -20 °C a +60 °C.</p>

### INDICACIONES:

- Si no hay ningún acceso separado al garaje, realice todos los cambios o ampliaciones de los sistemas de radiofrecuencia dentro del garaje.
- Después de la programación o la ampliación del sistema de radiofrecuencia realice una prueba de funcionamiento.
- Utilice exclusivamente piezas originales para la puesta en marcha o la ampliación del sistema de radiofrecuencia.
- Las condiciones locales pueden influir sobre el alcance del sistema de radiofrecuencia.
- La utilización simultánea de teléfonos móviles GSM 900 puede influir sobre el alcance del mando a distancia.

## 3 Ajuste del código fijo de 868 MHz

Siguiendo los siguientes pasos, se vuelven a asignar todos los códigos de radiofrecuencia y en el pulsador codificado vía radiofrecuencia se restablece el estado de suministro.

1. Desmunte la parte superior de la carcasa del pulsador codificado vía radiofrecuencia y extraiga la pila durante 10 segundos.
2. Presione el pulsador numérico **0** y manténgalo presionado.
3. Vuelva a insertar la pila.
  - El LED parpadea lento durante 4 segundos en color azul.
  - El LED parpadea rápido durante 2 segundos en color azul.
  - El LED brilla prolongadamente en color azul.
4. Continúe presionando el pulsador numérico **0**.
  - El LED parpadea lento durante 4 segundos en color rojo.
  - El LED parpadea rápido durante 2 segundos en color rojo.
  - El LED brilla prolongadamente en color rojo.

**El código fijo 868 MHz está activado.**

### INDICACIÓN:

Si se suelta antes de tiempo el pulsador numérico **0**, se mantiene ajustada la radiofrecuencia BiSecur.

## 4 Funcionamiento

Cada código numérico programado tiene asignado un código de radiofrecuencia. Introduzca el código numérico del código de radiofrecuencia que desea enviar, y presione el pulsador de la llave.

- El código de radiofrecuencia se transmite y el LED se ilumina rojo.

### INDICACIONES:

- Antes de la introducción de un código de acceso válido se pueden pulsar todas los pulsadores numéricos que se desee, para evitar que otras personas puedan memorizar el código de acceso. Sólo se utilizarán como código de acceso los últimos cuatro pulsadores numéricos presionados antes del pulsador de llave.
- Si la pila está casi agotada, el LED parpadea 2 veces en rojo
  - antes de emitir el código de radiofrecuencia.
    - ▶ La pila **debería** sustituirse en breve.
  - y no se emite el código de radiofrecuencia.
    - ▶ La pila **debe** sustituirse inmediatamente.

## 5 Memorizar y transferir un código de radiofrecuencia

### ⚠ PRECAUCIÓN

#### Peligro de lesiones por un recorrido de puerta accidental

Durante el proceso de aprendizaje del sistema de radiofrecuencia, pueden producirse recorridos de puerta no intencionados.

- ▶ Al memorizar el sistema de radiofrecuencia preste atención a que no se encuentren personas u objetos en la zona de movimiento de la puerta.

### 5.1 Aprendizaje de un código de radiofrecuencia

#### INDICACIONES:

- Después de cada paso durante el aprendizaje de un código de radiofrecuencia se ilumina el LED en azul o rojo. Las indicaciones son diferentes dependiendo de la función. En el capítulo 7 se describe su significado.
- Si durante la introducción de los números individuales transcurre un tiempo mayor a 5 segundos, el pulsador codificado vía radiofrecuencia conmuta al funcionamiento normal.

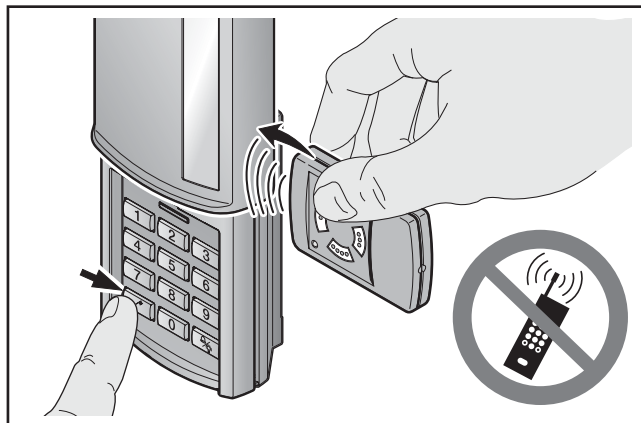

1. Mantenga el emisor manual a la derecha, junto al pulsador codificado vía radiofrecuencia.
2. Presione el pulsador del emisor manual cuyo código de radiofrecuencia desea **transferir**, y manténgalo presionado.
  - El código de radiofrecuencia se transmite y el LED se ilumina rojo.
3. Presione un pulsador para que el teclado se ilumine.
4. Introduzca el código numérico del código de radiofrecuencia que desea modificar.
5. Presione el pulsador de llave y manténgalo presionado.
  - El LED parpadea lento en color rojo.
  - Si se reconoce el código de radiofrecuencia, el LED parpadea rápido en color rojo.
  - Después de 2 segundos se apaga el LED.
6. Suelte el pulsador de llave después de que el código de radiofrecuencia haya sido reconocido.

El pulsador codificado vía radiofrecuencia se encuentra en funcionamiento normal.

### 5.2 Transferencia / emisión de un código de radiofrecuencia

#### INDICACIÓN:

Si durante la introducción de los números individuales transcurre un tiempo mayor a 5 segundos, el pulsador codificado vía radiofrecuencia conmuta al funcionamiento normal.

1. Presione un pulsador para que el teclado se ilumine.
2. Introduzca el código numérico del código de radiofrecuencia que desea transferir / enviar.
3. Presione el pulsador de llave y manténgalo presionado.
  - El código vía radiofrecuencia se emite; el LED brilla durante 2 segundos en azul (funcionamiento mixto) o rojo (funcionamiento sólo con código fijo), y se apaga.
  - Después de 5 segundos el LED parpadea muy rápido en color rojo; el pulsador codificado vía radiofrecuencia emite la información del aparato.
  - El código de radiofrecuencia se está transmitiendo.

#### INDICACIÓN:

Para transferir / emitir el código dispone de 15 segundos. Si no se transfiere / emite el código de radiofrecuencia en este tiempo, deberá repetirse todo el proceso.

4. Suelte el pulsador de llave cuando se haya reconocido el código de radiofrecuencia.

El pulsador codificado vía radiofrecuencia se encuentra en funcionamiento normal.

### 5.3 Transferencia del código de radiofrecuencia del pulsador de timbre / luz

#### INDICACIÓN:

Si durante la introducción de los números individuales transcurre un tiempo mayor a 5 segundos, el pulsador codificado vía radiofrecuencia conmuta al funcionamiento normal.

1. Presione un pulsador para que el teclado se ilumine.
2. Presione el pulsador de timbre/luz y manténgalo presionado.
  - El código vía radiofrecuencia se emite; el LED brilla durante 2 segundos en azul (funcionamiento mixto) o rojo (funcionamiento sólo con código fijo), y se apaga.
  - Después de 5 segundos el LED parpadea muy rápido en color rojo; el pulsador codificado vía radiofrecuencia emite la información del aparato.
  - El código de radiofrecuencia se está transmitiendo.

**INDICACIÓN:**

Para transferir/emitar el código dispone de 15 segundos. Si no se transfiere/emite el código de radiofrecuencia en este tiempo, deberá repetirse todo el proceso.

3. Suelte el pulsador de timbre/luz si se ha reconocido el código de radiofrecuencia.

El pulsador codificado vía radiofrecuencia se encuentra en funcionamiento normal.

## 6 Restablecimiento de los ajustes del aparato

**INDICACIONES:**

- Después del reset del aparato, se vuelve a establecer la radiofrecuencia BiSecur.
- Después de cada paso durante el restablecimiento de los ajustes del aparato se ilumina el LED en azul o rojo. Las indicaciones son diferentes dependiendo de la función. En el capítulo 7 se describe su significado.

Siguiendo los siguientes pasos, se vuelven a asignar todos los códigos de radiofrecuencia y en el pulsador codificado vía radiofrecuencia se restablece el estado de suministro.

1. Desmonte la parte superior de la carcasa del pulsador codificado vía radiofrecuencia y extraiga la pila durante 10 segundos.
2. Presione el pulsador numérico **0** y manténgalo presionado.
3. Vuelva a insertar la pila.
  - El LED parpadea lento durante 4 segundos en color azul.
  - El LED parpadea rápido durante 2 segundos en color azul.
  - El LED brilla prolongadamente en color azul.
4. Suelte el pulsador numérico **0**.  
**Todos los códigos de radiofrecuencia están asignados nuevamente.**
5. Monte la carcasa del pulsador codificado vía radiofrecuencia.

**INDICACIÓN:**

Si se suelta el pulsador numérico **0** antes de tiempo, no se asignan códigos de radiofrecuencia nuevos.

Para ajustar el código fijo 868 MHz, ver el capítulo 3.

## 7 Indicación LED

**Azul (BU)**

Estado	Función
Parpadea lento durante 4 s, parpadea rápido durante 2 s, brilla prolongadamente	Se realiza o concluye un reset a los ajustes de fábrica

**Rojo (RD)**

Estado	Función
Parpadea 2 veces	Las pilas están casi agotadas
Parpadea 3 veces	Introducción incorrecta de un código numérico En la programación de un código de acceso: <ul style="list-style-type: none"> <li>• El espacio de memoria está ocupado</li> <li>• El código numérico ya existe</li> </ul>
Parpadea lento	El pulsador codificado vía radiofrecuencia se encuentra en el modo de aprendizaje
Parpadea rápido	El pulsador codificado vía radiofrecuencia ha memorizado el código de radiofrecuencia
Brilla	Se está enviando el código de radiofrecuencia

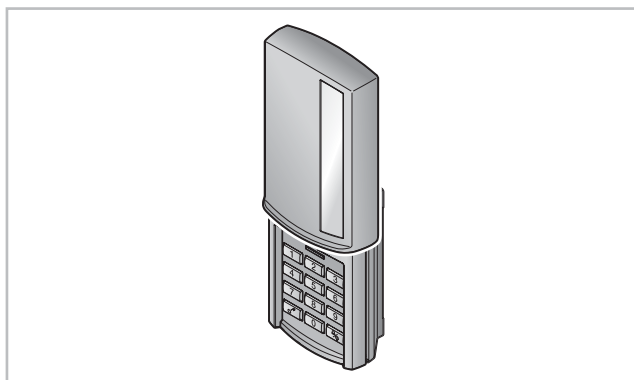

Уважаемые покупатели!

Мы рады Вашему решению приобрести качественное изделие нашей компании.

## 1 Введение

Пожалуйста, внимательно прочтите данное руководство. В нем содержится важная информация об изделии. Особое внимание обратите на информацию и указания, относящиеся к требованиям по безопасности и способам предупреждения об опасности. Соблюдайте данные указания и требования.

## 2 Указания по безопасности

### 2.1 Использование по назначению

Радиоуправляемый кодовый замок FCT 10 BiSecur является однонаправленным передатчиком, который предназначен для приводов и их принадлежностей. Он может быть настроен как на радиосистему BiSecur, так и на постоянный код на частоте 868 МГц.

Производитель не несет ответственности за ущерб, возникший в результате неправильного использования изделия или его использования не по назначению.

### 2.2 Указания по безопасности при эксплуатации радиоуправляемого кодового замка

#### **⚠ ОПАСНО!**

##### **Опасность получения травм при движении ворот**

При управлении воротами с помощью радиоуправляемого кодового замка перемещение ворот может стать причиной травмирования людей.

- ▶ Радиоуправляемый кодовый замок должен быть установлен в недоступном для детей месте! К его использованию допускаются только лица, ознакомленные с правилами эксплуатации ворот с дистанционным управлением!
- ▶ Ворота, имеющие только одно устройство безопасности, должны управляться при помощи радиоуправляемого кодового замка исключительно из зоны видимости ворот!
- ▶ Проезжать или проходить через ворота, управляемые пультом ДУ, разрешается лишь при условии, что они находятся в конечном положении «Ворота Откр.»!
- ▶ Никогда не стойте в зоне движения ворот.

#### **⚠ ОСТОРОЖНО**

##### **Опасность получения травм вследствие непроизвольного движения ворот**

- ▶ См. предупреждение об опасности в главе 5

#### **ВНИМАНИЕ**

##### **Негативное влияние факторов окружающей среды на функционирование изделия**

Несоблюдение этих требований может привести к функциональным сбоям!

Допустимая температура окружающей среды: от -20 °С до +60 °С.

#### **УКАЗАНИЕ:**

- При отсутствии отдельного входа в гараж любые изменения в системе дистанционного управления, а также ее расширение следует производить, находясь внутри гаража.
- После программирования или расширения радиосистемы необходимо провести функциональное испытание.
- При вводе в эксплуатацию радиосистемы, а также при ее расширении используйте исключительно оригинальные детали.
- Местные условия могут оказывать влияние на дальность действия дистанционного управления.
- Мобильные телефоны GSM 900 при одновременном использовании могут влиять на дальность действия системы дистанционного управления.

## 3 Установка постоянного кода 868 МГц

При помощи следующих операций все радиокоды соотносятся заново, и радиоуправляемый кодовый замок возвращается в состояние поставки.

1. Снимите верхнюю часть корпуса радиоуправляемого кодового замка и выньте батарейку на 10 секунд.
2. Нажмите на клавишу **0** и держите ее нажатой.
3. Вставьте батарейку обратно.
  - Светодиод медленно мигает синим цветом в течение 4 секунд.
  - Светодиод быстро мигает синим цветом в течение 2 секунд.
  - Светодиод горит синим цветом.
4. Продолжайте держать клавишу **0** нажатой.
  - Светодиод медленно мигает красным цветом в течение 4 секунд.
  - Светодиод быстро мигает красным цветом в течение 2 секунд.
  - Светодиод горит красным цветом.

**Постоянный код 868 МГц активирован.**

#### **УКАЗАНИЕ:**

Если отпустить клавишу **0** раньше времени, то сохранится установка радиосистемы BiSecur.

## 4 Эксплуатация

Каждому запрограммированному цифровому коду соответствует один радиокод. Наберите цифровой код, радиокод которого Вы хотите передать и нажмите на клавишу «Ключ».

- Происходит передача радиокода, и светодиод горит красным цветом.

### УКАЗАНИЕ:

- До ввода действующего кода доступа можно неограниченное количество раз нажимать различные цифровые клавиши, чтобы исключить возможность запоминания правильного кода посторонними лицами. Только последние четыре цифры, нажатые перед клавишей «Ключ», принимаются как код доступа.
- Если батарейка почти полностью разряжена, светодиод дважды мигнет красным цветом
  - перед передачей радиокода.
    - ▶ Батарейку **следует** заменить в самое ближайшее время.
  - и сигнал передан не будет.
    - ▶ **Необходимо** срочно заменить батарейку.

## 5 Обучение устройства и передача радиокода

<b>⚠ ОСТОРОЖНО</b>
<p><b>Опасность получения травм вследствие внезапного движения ворот</b></p> <p>Во время программирования системы дистанционного управления в режиме обучения может произойти произвольное движение ворот.</p> <ul style="list-style-type: none"> <li>▶ Следите за тем, чтобы во время программирования системы дистанционного управления в зоне движения ворот не было ни людей, ни предметов.</li> </ul>

### 5.1 Обучение кодового замка новому радиокоду

#### УКАЗАНИЕ:

- После выполнения отдельных шагов по «обучению» кодового замка радиокоду светодиод горит синим или красным цветом. Светодиодная индикация отличается в зависимости от функции. В главе 7 Вы найдете описание подаваемых сигналов и их значение.
- Если между вводом отдельных цифр прошло более 5 секунд, то радиуправляемый кодовый замок переходит в нормальный режим работы.

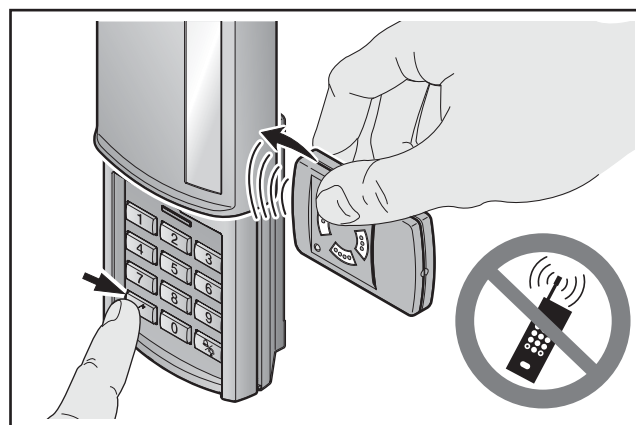

1. Держите пульт ДУ справа от радиуправляемого кодового замка.
2. Нажмите на ту клавишу пульта ДУ, радиокод которой Вы хотите **передать**, и держите ее нажатой.
  - Происходит передача радиокода, и светодиод горит красным цветом.
3. Нажмите какую-нибудь клавишу, чтобы включилась подсветка клавиатуры.
4. Введите цифровой код радиокода, который Вы хотите изменить.
5. Нажмите на клавишу «Ключ» и держите ее нажатой.
  - Светодиод медленно мигает красным цветом.
  - Когда радиокод распознан, светодиод начинает быстро мигать красным цветом.
  - Через 2 секунды светодиод гаснет.
6. Отпустите клавишу «Ключ», после того как произошло распознавание радиокода.

Радиуправляемый кодовый замок находится в нормальном режиме работы.

### 5.2 Передача радиокода

#### УКАЗАНИЕ:

Если между вводом отдельных цифр прошло более 5 секунд, то радиуправляемый кодовый замок переходит в нормальный режим работы.

1. Нажмите какую-нибудь клавишу, чтобы включилась подсветка клавиатуры.
2. Наберите цифровой код того радиокода, который Вы хотите передать.
3. Нажмите на клавишу «Ключ» и держите ее нажатой.
  - Происходит передача радиокода; светодиод горит в течение 2 секунд синим цветом (смешанный режим) или красным цветом (режим работы только с постоянным кодом), затем он гаснет.
  - Через 5 секунд светодиод начинает очень быстро мигать красным цветом; радиуправляемый кодовый замок передает необходимую информацию.
  - Происходит передача радиокода.

#### УКАЗАНИЕ:

На передачу радиокода отведено 15 секунд. Если в течение этого времени радиокод не будет успешно передан, то данную операцию придется повторить.

4. Если произошло распознавание радиокода, отпустите клавишу «Ключ».

Радиуправляемый кодовый замок находится в нормальном режиме работы.

### 5.3 Передача радиокода клавиши «Звонок / Свет»

#### УКАЗАНИЕ:

Если между вводом отдельных цифр прошло более 5 секунд, то радиуправляемый кодовый замок переходит в нормальный режим работы.

1. Нажмите какую-нибудь клавишу, чтобы включилась подсветка клавиатуры.
2. Нажмите на клавишу «Звонок / Свет» и держите ее нажатой.
  - Происходит передача радиокода; светодиод горит в течение 2 секунд синим цветом (смешанный режим) или красным цветом (режим работы только с постоянным кодом), затем он гаснет.
  - Через 5 секунд светодиод начинает очень быстро мигать красным цветом; радиуправляемый кодовый замок передает необходимую информацию.
  - Происходит передача радиокода.

#### УКАЗАНИЕ:

На передачу радиокода отведено 15 секунд. Если в течение этого времени радиокод не будет успешно передан, то данную операцию придется повторить.

3. Когда произошло распознавание радиокода, отпустите клавишу «Звонок / Свет».

Радиуправляемый кодовый замок находится в нормальном режиме работы.

### 6 Возврат прибора в исходное состояние (reset)

#### УКАЗАНИЕ:

- После возврата устройства в исходное состояние вновь устанавливается радиосистема BiSecur.
- После выполнения отдельных шагов в процессе возврата прибора в исходное состояние светодиод горит синим или красным цветом. Светодиодная индикация отличается в зависимости от функции. В главе 7 Вы найдете описание подаваемых сигналов и их значение.

При помощи следующих операций все радиокоды соотносятся заново, и радиуправляемый кодовый замок возвращается в состояние поставки.

1. Снимите верхнюю часть корпуса радиуправляемого кодового замка и выньте батарейку на 10 секунд.
2. Нажмите на клавишу **0** и держите ее нажатой.
3. Вставьте батарейку обратно.
  - Светодиод медленно мигает синим цветом в течение 4 секунд.
  - Светодиод быстро мигает синим цветом в течение 2 секунд.
  - Светодиод горит синим цветом.
4. Отпустите клавишу **0**.  
**Все радиокоды соотнесены заново.**
5. Соберите корпус радиуправляемого кодового замка.

#### УКАЗАНИЕ:

Если отпустить клавишу **0** раньше времени, то ни один новый радиокод соотнесен не будет.

Указания по настройке постоянного кода 868 МГц Вы найдете в главе 3.

### 7 Светодиодная индикация

#### Светодиод синего цвета (BU)

Состояние	Функция
Медленно мигает в течение 4 сек., быстро мигает в течение 2 сек., затем долго горит	Выполняется или завершается возврат прибора в исходное состояние

#### Светодиод красного цвета (RD)

Состояние	Функция
Мигает 2 раза	Батарейки почти разряжены
Мигает 3 раза	Ввод неправильного цифрового кода При программировании кода доступа: <ul style="list-style-type: none"> <li>• ячейка памяти занята</li> <li>• цифровой код уже имеется</li> </ul>
Медленно мигает	Радиуправляемый кодовый замок находится в режиме обучения
Быстро мигает	Радиуправляемый кодовый замок сохранил радиокод
Горит	Происходит передача радиокода



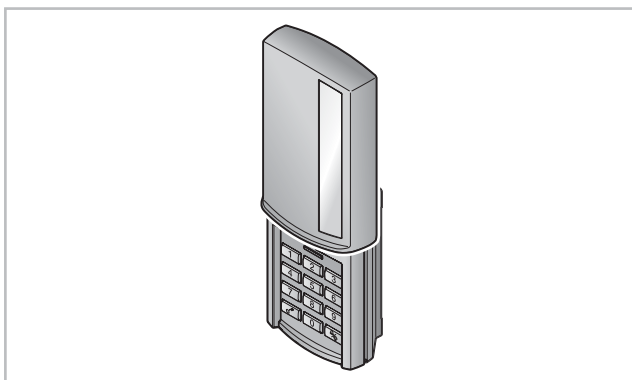

Geachte klant,  
Wij danken u omdat u gekozen hebt voor een kwaliteitsproduct van onze firma.

## 1 Bij deze handleiding

Gelieve deze handleiding zorgvuldig en volledig te lezen: zij bevat belangrijke informatie over dit product. Neem de opmerkingen in acht en volg in het bijzonder de veiligheids- en waarschuwingsrichtlijnen op.

## 2 Veiligheidsrichtlijnen

### 2.1 Gebruiksdoel

De radiocodeschakelaar FCT 10 BiSecur is een unidirectionele zender voor aandrijvingen en het toebehoren ervan. Hij kan met de BiSecur radiocode alsook met de vaste code 868 MHz gebruikt worden.

Andere toepassingswijzen zijn niet toegelaten. De fabrikant is niet aansprakelijk voor schade die door ondoelmatig gebruik of verkeerde bediening werd veroorzaakt.

### 2.2 Veiligheidsinstructies over het gebruik van de radiocodeschakelaar

#### **⚠ WAARSCHUWING**

##### **Gevaar voor lichamelijke letsels bij deurbeweging**

Als de radiocodeschakelaar bediend wordt, kunnen personen gewond worden door de deurbeweging.

- ▶ Vergewis u ervan dat radiocodeschakelaars niet in kinderhanden terecht komen en alleen door personen gebruikt worden, die vertrouwd zijn met de werkwijze van de deurinstallatie met afstandsbediening!
- ▶ Bedien de radiocodeschakelaar alleen als u de deur ziet indien deze over slechts één veiligheidsvoorziening beschikt!
- ▶ Rijd of loop pas door de deuropening van deurinstallaties met afstandsbediening als de deur zich in de eindpositie deur-open bevindt!
- ▶ Blijf nooit in het bewegingsbereik van de deur staan.

#### **⚠ VOORZICHTIG**

##### **Gevaar voor lichamelijke letsels door ongewilde deurbeweging**

- ▶ Zie waarschuwingsrichtlijn hoofdstuk 5

## **OPGELET**

### **Belemmering van de werking door omgevingsinvloeden**

Bij onachtzaamheid kan de functie belemmerd worden!  
Toelaatbare omgevingstemperatuur: -20 °C tot +60 °C

### **OPMERKINGEN:**

- Als er geen afzonderlijke toegang tot de garage is, voer dan elke wijziging of uitbreiding van radiosystemen binnen de garage uit.
- Voer een functietest uit na het programmeren of uitbreiden van het radiosysteem.
- Gebruik voor de inbedrijfstelling of de uitbreiding van het radiosysteem uitsluitend originele onderdelen.
- De plaatselijke omstandigheden kunnen de reikwijdte van het radiosysteem beïnvloeden.
- Ook mobiele telefoons met GSM 900 toestellen kunnen bij gelijktijdig gebruik de reikwijdte van de afstandsbediening beïnvloeden.

## 3 Vaste code 868 MHz instellen

Alle radiocodes worden door de volgende stappen nieuw toegewezen en de radiocodeschakelaar wordt naar de leveringstoestand teruggezet.

1. Demonteer het kastbovendee van de radiocodeschakelaar en neem de batterij voor 10 seconden uit de kast.
2. Druk op cijfertoets **0** en houd deze ingedrukt.
3. Leg de batterij in.
  - De LED knippert 4 seconden langzaam blauw.
  - De LED knippert 2 seconden snel blauw.
  - De LED licht langdurig blauw op.
4. Houd de cijfertoets **0** ingedrukt.
  - De LED knippert 4 seconden langzaam rood.
  - De LED knippert 2 seconden snel rood.
  - De LED licht langdurig rood op.

**De vaste code 868 MHz is geactiveerd.**

### **OPMERKING:**

Als de cijfertoets **0** te vroeg wordt losgelaten, blijft de BiSecur radiofunctie ingesteld.

## 4 Bediening

Aan iedere geprogrammeerde cijfercode is een radiocode toegewezen. Druk op de cijfercode, waarvan u de radiocode wilt zenden en op de sleutelschakelaar.

- De radiocode wordt verzonden en de LED brandt rood.

### **OPMERKINGEN:**

- Voor de invoer van een geldige toegangscode kan er op willekeurig vele cijfertoetsen gedrukt worden, om uit te sluiten, dat vreemden de toegangscode kunnen onthouden. Alleen de laatste vier cijfertoetsen waarop er gedrukt werd, worden als toegangscode gebruikt.
- Als de batterij bijna leeg is, knippert de LED 2 x rood
  - a. voor het zenden van de radiocode.
    - ▶ De batterij **moet** binnenkort worden uitgewisseld.
  - b. en er gebeurt geen verzending van de radiocode.
    - ▶ De batterij **moet** onmiddellijk worden uitgewisseld.

## 5 Aanleren en overmaken van een radiocode

### ⚠ VOORZICHTIG

#### Gevaar voor lichamelijke letsels door ongewilde deurbeweging

Tijdens het leerproces aan het radiosysteem kunnen er ongewenste bewegingen van de deur plaatsvinden.

- ▶ Let erop dat er zich bij het aanleren van het radiosysteem geen personen of voorwerpen binnen de bewegingsradius van de deur bevinden.

### 5.1 Aanleren van een radiocode

#### OPMERKINGEN:

- Na de afzonderlijke stappen bij het aanleren van een radiocode licht de LED blauw of rood op. Deze indicaties zijn telkens verschillend naargelang de functie. De betreffende betekenis ervan staat vermeld in hoofdstuk 7.
- Als gedurende de invoer van de afzonderlijke cijfers een tijd, langer dan 5 seconden verloopt, dan wisselt de radiocodeschakelaar naar de normale functie.

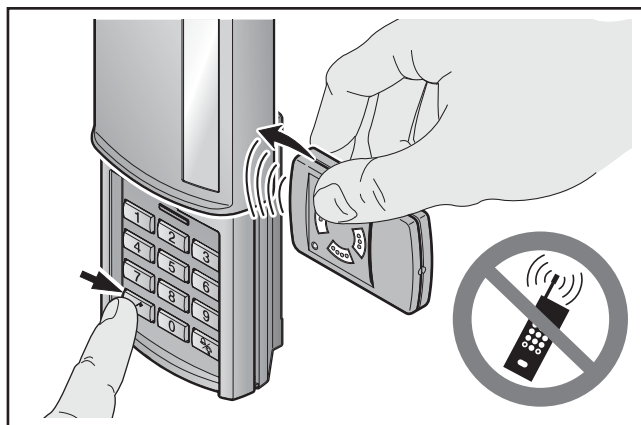

1. Houd de handzender rechts naast de radiocodeschakelaar.
2. Druk op de handzendertoets, waarvan u de radiocode wilt **overmaken** en houd deze ingedrukt.
  - De radiocode wordt verzonden en de LED brandt rood.
3. Druk op een toets, zodat het toetsenbord oplicht.
4. Voer de getallencode voor de radiocode die u wilt wijzigen in.
5. Druk op de sleutelschakelaar en houd deze ingedrukt.
  - De LED knippert langzaam rood.
  - Als de radiocode herkend wordt, knippert de LED snel rood.
  - Na 2 seconden dooft de LED uit.
6. Laat de sleutelschakelaar los, nadat de radiocode werd herkend.

De radiocodeschakelaar bevindt zich in normale functie.

### 5.2 Overmaken / Zenden van een radiocode

#### OPMERKING:

Als gedurende de invoer van de afzonderlijke cijfers een tijd, langer dan 5 seconden verloopt, dan wisselt de radiocodeschakelaar naar de normale functie.

1. Druk op een toets, zodat het toetsenbord oplicht.
2. Voer de getallencode voor de radiocode die u wilt overmaken / zenden in.
3. Druk op de sleutelschakelaar en houd deze ingedrukt.
  - De radiocode wordt verstuurd, de LED knippert 2 seconden blauw (gemengde werking) resp. rood (bedrijf alleen met vaste code) en dooft.
  - Na 5 seconden knippert de LED zeer snel rood; de radiocodeschakelaar verstuurt de apparaatinformatie.
  - De radiocode wordt overgedragen.

#### OPMERKING:

Voor het overmaken / verzenden heeft u 15 seconden tijd. Als binnen deze tijd de radiocode niet succesvol overgemaakt / verzonden wordt, moet het proces herhaald worden.

4. Laat de sleutelschakelaar los, nadat de radiocode werd herkend.

De radiocodeschakelaar bevindt zich in normale functie.

### 5.3 Overmaken van de radiocode van de bel- / lichttoets

#### OPMERKING:

Als gedurende de invoer van de afzonderlijke cijfers een tijd, langer dan 5 seconden verloopt, dan wisselt de radiocodeschakelaar naar de normale functie.

1. Druk op een toets, zodat het toetsenbord oplicht.
2. Druk op de bel- / lichttoets en houd deze ingedrukt.
  - De radiocode wordt verstuurd, de LED knippert 2 seconden blauw (gemengde werking) resp. rood (bedrijf alleen met vaste code) en dooft.
  - Na 5 seconden knippert de LED zeer snel rood; de radiocodeschakelaar verstuurt de apparaatinformatie.
  - De radiocode wordt overgedragen.

#### OPMERKING:

Voor het overmaken / verzenden heeft u 15 seconden tijd. Als binnen deze tijd de radiocode niet succesvol overgemaakt / verzonden wordt, moet het proces herhaald worden.

3. Als de radiocode herkend wordt laat u de bel- / lichttoets los.

De radiocodeschakelaar bevindt zich in normale functie.

## 6 Resetten van het toestel

#### OPMERKINGEN:

- Na de apparaat-reset is de BiSecur radiofunctie weer ingesteld.
- Na de afzonderlijke stappen van het toestelreset licht de LED blauw of rood op. Deze indicaties zijn telkens verschillend naargelang de functie. De betreffende betekenis ervan staat vermeld in hoofdstuk 7.

Alle radiocodes worden door de volgende stappen nieuw toegewezen en de radiocodeschakelaar wordt naar de leveringstoestand teruggezet.

1. Demonteer het kastbovendee van de radiocodeschakelaar en neem de batterij voor 10 seconden uit de kast.
2. Druk op cijfertoets **0** en houd deze ingedrukt.

3. Leg de batterij in.
  - De LED knippert 4 seconden langzaam blauw.
  - De LED knippert 2 seconden snel blauw.
  - De LED licht langdurig blauw op.
4. Laat cijfertoets **0** los.  
**Alle radiocodes zijn opnieuw toegewezen.**
5. Monteer de kast van de radiocodeschakelaar.

**OPMERKING:**

Als de cijfertoets **0** te vroeg wordt losgelaten worden er geen nieuwe radiocodes toegewezen.

Zie voor het instellen van de vaste code 868 MHz hoofdstuk 3.

## 7 LED-display

### Blauw (BU)

Toestand	Functie
knippert 4 sec langzaam, knippert 2 sec snel, licht langdurig op	toestelreset wordt uitgevoerd of beëindigd

### Rood (RD)

Toestand	Functie
knippert 2 ×	de batterijen zijn bijna leeg
knippert 3 ×	verkeerde invoer van een getallencode bij de programmering van een toegangscode: <ul style="list-style-type: none"> <li>• geheugenplaats is toegewezen</li> <li>• getallencode is reeds voorhanden</li> </ul>
knippert langzaam	de radiocodeschakelaar bevindt zich in de modus aanleren
knippert snel	de radiocodeschakelaar heeft de radiocode aangeleerd
licht op	de radiocode wordt verzonden

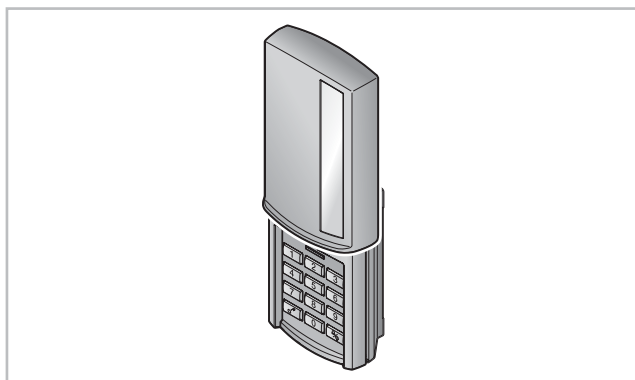

Gentile cliente,  
la ringraziamo di aver scelto un prodotto di qualità di nostra produzione.

## 1 Informazioni sulle presenti istruzioni

Legga attentamente e completamente le istruzioni che contengono importanti informazioni sul prodotto. Osservi le istruzioni ed in particolar modo le indicazioni e le avvertenze di sicurezza.

## 2 Indicazioni di sicurezza

### 2.1 Uso a norma

La tastiera a radiocodice FCT 10 BiSecur è un trasmettitore unidirezionale per motorizzazioni e relativi accessori. Può essere utilizzata con il codice radio BiSecur e con il codice fisso 868 MHz.

Non sono consentiti altri tipi di applicazione. Il produttore non si assume nessuna responsabilità per i danni provocati da un uso non a norma o non corretto.

### 2.2 Avvertenze di sicurezza per l'uso della radiotastiera interna

#### AVVERTENZA

##### Pericolo di lesioni durante il movimento del portone

L'azionamento della tastiera a radiocodice può provocare lesioni alle persone a causa del movimento del portone.

- ▶ Assicurarsi che la tastiera a radiocodice sia lontano dalla portata dei bambini e sia utilizzata solo da persone istruite sulle modalità di funzionamento del sistema di chiusura con comando a distanza.
- ▶ In presenza di un solo dispositivo di sicurezza, usare la tastiera a radiocodice solo se il portone è in vista!
- ▶ Attraversare i sistemi di chiusura con comando a distanza solo se il portone si trova in posizione di finecorsa di Apertura!
- ▶ Non sostare mai nella zona di manovra del portone.

#### CAUTELA

##### Pericolo di lesioni a causa della manovra involontaria del portone

- ▶ Vedere le indicazioni di avvertenza nel capitolo 5

## ATTENZIONE

### Compromissione del funzionamento a causa di influenze ambientali

L'inosservanza può pregiudicare il funzionamento!  
Temperatura ambiente consentita: da -20 °C a +60 °C.

#### NOTE:

- Se non è presente nessun accesso secondario al garage effettuare ogni modifica o ampliamento dei sistemi radio all'interno del garage.
- Terminata la programmazione o l'ampliamento del sistema radio, verificarne il funzionamento.
- Per la messa in funzione o l'ampliamento del sistema radio utilizzare esclusivamente pezzi originali.
- Le caratteristiche architettoniche sul posto possono eventualmente influire sulla portata del sistema radio.
- Anche l'uso contemporaneo di telefoni cellulari GSM 900 può influire sulla portata.

## 3 Impostare il codice fisso 868 MHz

Tutti i codici radio vengono riassegnati tramite i seguenti passi e la tastiera a radiocodice viene riportata alle condizioni di fornitura.

1. Smontare la parte superiore della custodia della tastiera a radiocodice e rimuovere una batteria per 10 secondi.
2. Premere il tasto numerico **0** e tenerlo premuto.
3. Inserire la batteria.
  - Il LED lampeggia lentamente di blu per 4 secondi.
  - Il LED lampeggia velocemente di blu per 2 secondi.
  - Il LED rimane acceso a lungo di blu.
4. Continuare a premere il tasto numerico **0**.
  - Il LED lampeggia lentamente di rosso per 4 secondi.
  - Il LED lampeggia velocemente di rosso per 2 secondi.
  - Il LED rimane acceso a lungo di rosso.

**Il codice fisso 868 MHz è attivato.**

#### NOTA:

Se il tasto numerico **0** viene rilasciato troppo presto, il codice radio BiSecur rimane impostato.

## 4 Funzionamento

A ogni codice numerico programmato è assegnato un codice radio. Premere il codice numerico del quale si intende trasmettere il codice radio e il tasto chiave.

- Il codice radio viene inviato e il LED si accende di rosso.

#### NOTE:

- Prima di inserire un codice d'accesso valido, può essere premuto un numero di tasti numerici a piacere per assicurarsi che terzi non si annotino il codice d'accesso. Solo gli ultimi quattro tasti numerici premuti prima del tasto chiave vengono utilizzati come codice d'accesso.
- Se la batteria è quasi esaurita, il LED lampeggia 2 volte di rosso.
  - a. Prima dell'invio del codice radio.
    - ▶ La batteria **dovrebbe essere** sostituita entro breve.
  - b. Il codice radio non viene inviato.
    - ▶ La batteria **deve essere** sostituita immediatamente.

## 5 Apprendimento e trasmissione di un codice radio

### ⚠ CAUTELA

#### Pericolo di lesioni a causa della manovra involontaria del portone

Durante il processo di apprendimento sul sistema radio possono verificarsi manovre involontarie del portone.

- ▶ Durante l'apprendimento del sistema radio fare attenzione che persone o oggetti non si trovino nella zona di manovra del portone.

### 5.1 Apprendimento di un codice radio

#### NOTE:

- Dopo i singoli passi durante l'apprendimento di un codice radio, il LED si accende di colore blu o rosso. Queste indicazioni sono diverse a seconda della funzione. Nel capitolo 7 sono riportati i rispettivi significati.
- Se tra l'inserimento di un numero e l'altro trascorre un periodo di tempo superiore a 5 secondi, la tastiera a radiocodice passa in funzionamento normale.

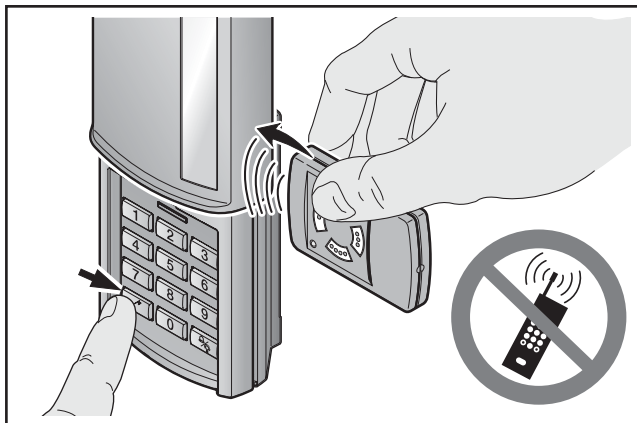

1. Tenere il telecomando a destra, accanto alla tastiera a radiocodice.
2. Premere il tasto del telecomando il cui codice radio si intende **trasmettere** e tenerlo premuto.
  - Il codice radio viene inviato e il LED si accende di rosso.
3. Premere un tasto in modo che la tastiera si illumini.
4. Inserire il codice numerico per il codice radio che si desidera modificare.
5. Premere il tasto chiave e tenerlo premuto.
  - Il LED lampeggia lentamente di rosso.
  - Se il codice radio viene riconosciuto, il LED lampeggia rapidamente di rosso.
  - Dopo 2 secondi il LED si spegne.
6. Rilasciare il tasto chiave dopo che è stato riconosciuto il codice radio.

La tastiera a radiocodice si trova in funzionamento normale.

### 5.2 Trasmissione / invio di un codice radio

#### NOTE:

Se tra l'inserimento di un numero e l'altro trascorre un periodo di tempo superiore a 5 secondi, la tastiera a radiocodice passa in funzionamento normale.

1. Premere un tasto in modo che la tastiera si illumini.
2. Inserire il codice numerico per il codice radio che si desidera trasmettere / inviare.
3. Premere il tasto chiave e tenerlo premuto.
  - Il codice radio viene inviato; il LED si accende per 2 secondi di blu (funzionamento misto) o di rosso (funzionamento con codice fisso) e si spegne.
  - Dopo 5 secondi, il LED lampeggia molto velocemente di rosso; la tastiera a radiocodice invia le informazioni del dispositivo.
  - Il codice radio viene trasmesso.

#### NOTA:

La trasmissione / l'invio del codice radio deve avvenire entro 15 secondi. Se in questo lasso di tempo il codice radio non viene trasmesso / inviato correttamente, l'operazione deve essere ripetuta.

4. Rilasciare il tasto chiave dopo che è stato riconosciuto il codice radio.

La tastiera a radiocodice si trova in funzionamento normale.

### 5.3 Trasmissione del codice radio del tasto campanello / luce

#### NOTE:

Se tra l'inserimento di un numero e l'altro trascorre un periodo di tempo superiore a 5 secondi, la tastiera a radiocodice passa in funzionamento normale.

1. Premere un tasto in modo che la tastiera si illumini.
2. Premere il tasto campanello / luce e tenerlo premuto.
  - Il codice radio viene inviato; il LED si accende per 2 secondi di blu (funzionamento misto) o di rosso (funzionamento con codice fisso) e si spegne.
  - Dopo 5 secondi, il LED lampeggia molto velocemente di rosso; la tastiera a radiocodice invia le informazioni del dispositivo.
  - Il codice radio viene trasmesso.

#### NOTA:

La trasmissione / l'invio del codice radio deve avvenire entro 15 secondi. Se in questo lasso di tempo il codice radio non viene trasmesso / inviato correttamente, l'operazione deve essere ripetuta.

3. Rilasciare il tasto campanello / luce dopo che è stato riconosciuto il codice radio.

La tastiera a radiocodice si trova in funzionamento normale.

## 6 Reset del dispositivo

#### NOTE:

- Dopo il reset del dispositivo è impostato nuovamente il codice radio BiSecur.
- Dopo i singoli passi durante il reset del dispositivo, il LED si accende di colore blu o rosso. Queste indicazioni sono diverse a seconda della funzione. Nel capitolo 7 sono riportati i rispettivi significati.

Tutti i codici radio vengono riassegnati tramite i seguenti passi e la tastiera a radiocodice viene riportata alle condizioni di fornitura.

1. Smontare la parte superiore della custodia della tastiera a radiocodice e rimuovere una batteria per 10 secondi.
2. Premere il tasto numerico **0** e tenerlo premuto.
3. Inserire la batteria.
  - Il LED lampeggia lentamente di blu per 4 secondi.
  - Il LED lampeggia velocemente di blu per 2 secondi.
  - Il LED rimane acceso a lungo di blu.
4. Rilasciare il tasto numerico **0**.  
**Tutti i codici radio sono stati riassegnati.**
5. Montare la custodia della tastiera a radiocodice.

**NOTA:**

Se il tasto numerico **0** viene rilasciato troppo presto, non vengono assegnati nuovi codici radio.

Per l'impostazione del codice fisso 868 MHz vedere il capitolo 3.

## 7 Indicatore LED

### Blu (BU)

Stato	Funzionamento
Lampeggia lentamente per 4 sec., lampeggia rapidamente per 2 sec., rimane acceso a lungo	Viene effettuato e portato a termine il reset del dispositivo

### Rosso (RD)

Stato	Funzione
Lampeggia 2 volte	Le batterie sono quasi scariche
Lampeggia 3 volte	Immissione errata di un codice numerico Nella programmazione di un codice d'accesso: <ul style="list-style-type: none"> <li>• Locazione in memoria occupata</li> <li>• Codice numerico già presente</li> </ul>
Lampeggia lentamente	La tastiera a radiocodice si trova in modalità Apprendimento
Lampeggia velocemente	La tastiera a radiocodice ha appreso il codice radio
Si accende	Il codice radio viene inviato

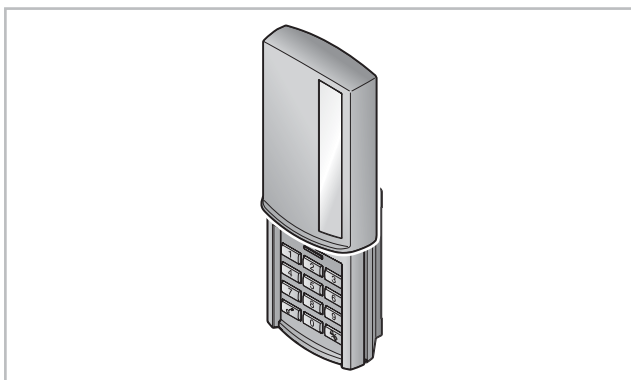

Exma. cliente, Exmo. cliente,

Agradecemos ter optado por um dos nossos produtos de qualidade.

## 1 Relativamente a estas instruções

Leia cuidadosamente e, na íntegra, estas instruções, que contêm informações importantes acerca do produto. Cumpra as instruções e respeite sobretudo as instruções de segurança e de aviso.

## 2 Instruções de segurança

### 2.1 Utilização, segundo as disposições

O codificador por radiofrequência FCT 10 BiSecur é um emissor unidirecional para automatismos e seus acessórios. O mesmo pode ser operado com a radiofrequência BiSecur e com o código fixo de 868 MHz.

Não são permitidos outros tipos de aplicação. O fabricante não se responsabiliza por danos resultantes de uso ou manuseamento incorretos.

### 2.2 Instruções de segurança relativas ao funcionamento do codificador por radiofrequência

#### **⚠ AVISO**

##### **Perigo de lesão durante a deslocação da porta**

Se o codificador por radiofrequência for acionado, pessoas podem sofrer ferimentos devido ao movimento da porta.

- ▶ Certifique-se, que os codificadores por radiofrequência não estejam ao alcance das crianças e só sejam utilizados por pessoas, que estejam devidamente instruídas sobre o modo de funcionamento do dispositivo de porta comandado à distância!
- ▶ De modo geral, terá de acionar o codificador por radiofrequência com contacto visual para a porta, se a mesma tiver apenas um dispositivo de segurança!
- ▶ Transponha as aberturas de porta de dispositivos acionados à distância somente quando a porta de garagem se encontrar na posição final porta aberta!
- ▶ Nunca permaneça na área de movimento da porta.

#### **⚠ CUIDADO**

##### **Perigo de lesão devido à deslocação inadvertida da porta**

- ▶ Ver instrução de aviso, capítulo 5

#### **ATENÇÃO**

##### **Danificação da função devido às influências ambientais**

Em caso de incumprimento poderá ser danificada a função!

Temperatura ambiente admissível: -20 °C a +60 °C.

#### **NOTAS:**

- Se não existir um acesso separado à garagem, realize qualquer alteração ou extensão de sistemas de radiofrequência dentro da garagem.
- Após a programação ou a extensão do sistema de radiofrequência, realize um ensaio de funções.
- Para a colocação em funcionamento ou extensão do sistema de radiofrequência utilize exclusivamente peças de origem.
- As realidades locais podem ter influência no alcance do sistema de radiofrequência.
- Os telemóveis GSM 900 podem influenciar o alcance aquando de uma utilização em simultâneo.

## 3 Ajustar o código fixo de 868 MHz

Todos os códigos de radiofrequência são atribuídos através dos seguintes passos e o codificador por radiofrequência é restaurado para o estado de entrega.

1. Desmonte a parte superior da caixa do codificador por radiofrequência e retire uma pilha durante 10 segundos.
2. Prima a tecla numérica **0** e mantenha-a premida.
3. Coloque a pilha.
  - O LED pisca lentamente durante 4 segundos a azul.
  - O LED pisca rapidamente durante 2 segundos a azul.
  - O LED permanece iluminado por muito tempo a azul.
4. Continue a premir a tecla numérica **0**.
  - O LED pisca lentamente durante 4 segundos a vermelho.
  - O LED pisca rapidamente durante 2 segundos a vermelho.
  - O LED permanece iluminado por muito tempo a vermelho.

#### **O código fixo de 868 MHz encontra-se ativado.**

#### **NOTA:**

Se a tecla numérica **0** for solta antes de tempo, a radiofrequência BiSecur permanece ajustada.

## 4 Funcionamento

A cada código numérico programado está atribuído um código de radiofrequência. Prima o código numérico, cujo código de radiofrequência deseja enviar e a tecla de chave.

- O código de radiofrequência está a ser transmitido e o LED encontra-se iluminado a vermelho.

### NOTAS:

- Antes da introdução de um código de acesso válido, é possível premir inúmeras teclas numéricas para garantir que terceiros não possam memorizar o código de acesso. Somente as últimas quatro teclas numéricas premidas antes da tecla de chave são utilizadas como código de acesso.
  - Quando a pilha estiver quase descarregada, o LED pisca 2 x a vermelho
- a. antes da transmissão do código de radiofrequência.  
▶ A pilha **deverá** ser substituída em breve.
- b. e não ocorrerá qualquer transmissão do código de radiofrequência.  
▶ A pilha **terá** de ser substituída de imediato.

## 5 Ajuste e memorização de um código de radiofrequência

### ⚠ CUIDADO

#### Perigo de lesão devido à deslocação inadvertida da porta

Durante o processo de ajuste no sistema de radiofrequência podem verificar-se deslocações inadvertidas da porta.

- ▶ Aquando do ajuste do sistema de radiofrequência tenha em atenção, que na área de movimento da porta não se encontrem pessoas ou objetos.

### 5.1 Ajuste de um código de radiofrequência

#### NOTAS:

- Após os diversos passos aquando do ajuste de um código de radiofrequência, o LED fica iluminado a azul ou a vermelho. Estas indicações são diferentes, dependendo da função. Por favor consulte o capítulo 7 para se inteirar do seu conteúdo.
- Se, durante a introdução de cada dígito, decorrerem mais de 5 segundos, o codificador por radiofrequência comuta para o funcionamento normal.

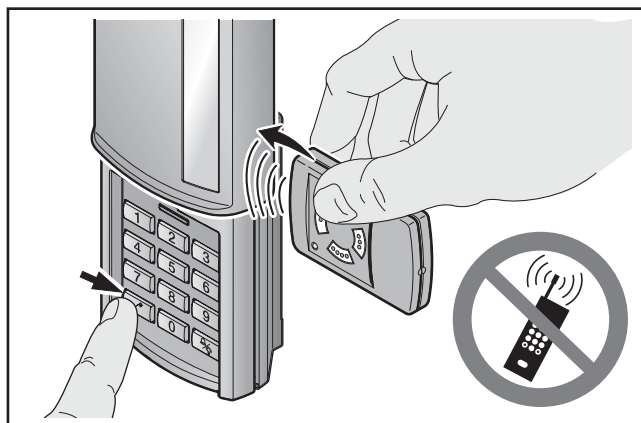

1. Coloque o emissor à direita do codificador por radiofrequência.
2. Prima a tecla do emissor, cujo código de radiofrequência deseja **memorizar** e mantenha-a premida.
  - O código de radiofrequência está a ser transmitido e o LED encontra-se iluminado a vermelho.
3. Prima uma tecla, de forma a que o teclado fique iluminado.
4. Introduza o código numérico para o código de radiofrequência que deseja alterar.
5. Prima a tecla de chave e mantenha-a premida.
  - O LED pisca lentamente a vermelho.
  - Se o código de radiofrequência for reconhecido, o LED pisca rapidamente a vermelho.
  - Após 2 segundos, o LED desliga-se.
6. Solte a tecla de chave depois do código de radiofrequência ter sido reconhecido.

O codificador por radiofrequência encontra-se no modo de funcionamento normal.

### 5.2 Memorização / transmissão de um código de radiofrequência

#### NOTA:

Se, durante a introdução de cada dígito, decorrerem mais de 5 segundos, o codificador por radiofrequência comuta para o funcionamento normal.

1. Prima uma tecla, de forma a que o teclado fique iluminado.
2. Introduza o código numérico para o código de radiofrequência que deseja memorizar / transmitir.
3. Prima a tecla de chave e mantenha-a premida.
  - O código de radiofrequência é transmitido; o LED fica iluminado durante 2 segundos a azul (funcionamento misto) ou a vermelho (funcionamento apenas com código fixo) e desliga-se.
  - Após 5 segundos, o LED pisca muito rapidamente a vermelho; o codificador por radiofrequência emite a informação ao equipamento.
  - O código de radiofrequência é transmitido.

#### NOTA:

Para memorização / transmissão dispõe de 15 segundos. Se, durante este tempo, o código de radiofrequência não for corretamente / transmitido terá de ser repetido o procedimento.

4. Se o código de radiofrequência for reconhecido, solte a tecla de chave.

O codificador por radiofrequência encontra-se no modo de funcionamento normal.

### 5.3 Memorização do código de radiofrequência da tecla de campainha / luz

#### NOTA:

Se, durante a introdução de cada dígito, decorrerem mais de 5 segundos, o codificador por radiofrequência comuta para o funcionamento normal.

1. Prima uma tecla, de forma a que o teclado fique iluminado.
2. Prima a tecla de campainha / luz e mantenha-a premida.



- O código de radiofrequência é transmitido; o LED fica iluminado durante 2 segundos a azul (funcionamento misto) ou a vermelho (funcionamento apenas com código fixo) e desliga-se.
- Após 5 segundos, o LED pisca muito rapidamente a vermelho; o codificador por radiofrequência emite a informação ao equipamento.
- O código de radiofrequência é transmitido.

**NOTA:**

Para memorização / transmissão dispõe de 15 segundos. Se, durante este tempo, o código de radiofrequência não for corretamente memorizado / transmitido terá de ser repetido o procedimento.

3. Se o código de radiofrequência for reconhecido, solte a tecla de campainha / luz.

O codificador por radiofrequência encontra-se no modo de funcionamento normal.

## 6 Reset ao equipamento

**NOTAS:**

- Após o reset ao equipamento, a radiofrequência BiSecur encontra-se novamente ajustada.
- Após os diversos passos aquando do reset ao equipamento, o LED fica iluminado a azul ou a vermelho. Estas indicações são diferentes, dependendo da função. Por favor consulte o capítulo 7 para se inteirar do seu conteúdo.

Todos os códigos de radiofrequência são atribuídos através dos seguintes passos e o codificador por radiofrequência é restaurado para o estado de entrega.

1. Desmonte a parte superior da caixa do codificador por radiofrequência e retire uma pilha durante 10 segundos.
2. Prima a tecla numérica **0** e mantenha-a premida.
3. Coloque a pilha.
  - O LED pisca lentamente durante 4 segundos a azul.
  - O LED pisca rapidamente durante 2 segundos a azul.
  - O LED permanece iluminado por muito tempo a azul.
4. Solte a tecla numérica **0**.  
**Todos os códigos de radiofrequência são novamente atribuídos.**
5. Monte a caixa do codificador por radiofrequência.

**NOTA:**

Se a tecla numérica **0** for solta antes de tempo, não serão atribuídos códigos de radiofrequência novos.

Para ajuste do código fixo de 868 MHz, ver capítulo 3.

## 7 Indicação de LED

**Azul (BU)**

Estado	Função
Pisca lentamente durante 4 segundos, pisca rapidamente durante 2 segundos, iluminado prolongadamente	O reset ao equipamento está em execução ou está concluído

**Vermelho (RD)**

Estado	Função
Pisca 2 x	As pilhas estão quase sem carga
Pisca 3 x	Introdução incorreta de um código numérico
	Aquando da programação de um código de acesso: <ul style="list-style-type: none"> <li>• A posição de memória está ocupada</li> <li>• O código numérico já existe</li> </ul>
Pisca lentamente	O codificador por radiofrequência encontra-se no modo de ajuste
Pisca rapidamente	O codificador por radiofrequência memorizou o código de radiofrequência
Está iluminado	O código de radiofrequência está a ser transmitido

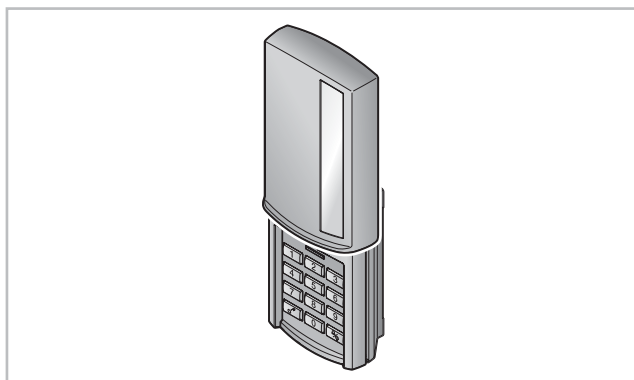

Szanowni Klienci,

dziękujemy, że wybraliście Państwo wysokiej jakości produkt naszej firmy.

## 1 Informacje dotyczące niniejszej instrukcji

Prosimy o dokładne przeczytanie niniejszej instrukcji, która zawiera ważne informacje na temat produktu. Prosimy stosować się do zawartych w niej wskazówek, szczególnie ostrzeżeń i wskazówek dotyczących bezpieczeństwa.

## 2 Wskazówki dotyczące bezpieczeństwa

### 2.1 Stosowanie zgodne z przeznaczeniem

Radiowy sterownik kodowany FCT 10 BiSecur jest jednokierunkowym nadajnikiem do napędów i ich wyposażenia dodatkowego. Może być obsługiwany zarówno przy wykorzystaniu przekazu radiowego BiSecur, jak i stałego kodu 868 MHz.

Każdy inny sposób użytkowania jest niedopuszczalny. Producent nie ponosi odpowiedzialności za szkody powstałe wskutek stosowania niezgodnego z przeznaczeniem lub nieprawidłowej obsługi urządzenia.

### 2.2 Wskazówki dotyczące bezpieczeństwa eksploatacji radiowego sterownika kodowanego

#### ⚠ OSTRZEŻENIE

##### Niebezpieczeństwo skaleczenia podczas pracy bramy

Podczas korzystania z radiowego sterownika kodowanego może dojść do skaleczenia ludzi przez bramę w ruchu.

- ▶ Należy się upewnić, że radiowy sterownik kodowany jest poza zasięgiem dzieci i korzystają z niego jedynie osoby, które zaznały się z zasadą działania zdalnie sterowanej bramy!
- ▶ Jeśli brama posiada tylko jedno urządzenie zabezpieczające, z radiowego sterownika kodowanego można korzystać zasadniczo tylko wtedy, gdy brama znajduje się w zasięgu wzroku użytkownika!
- ▶ Przez zdalnie sterowaną bramę można przejeżdżać lub przechodzić dopiero wtedy, gdy zatrzyma się w położeniu krańcowym. Brama otwarta!
- ▶ Nigdy nie należy zatrzymywać się w obszarze pracy bramy.

#### ⚠ OSTROŻNIE

##### Niebezpieczeństwo skaleczenia wskutek przypadkowego uruchomienia bramy

- ▶ Patrz wskazówka ostrzegawcza w rozdziale 5

#### UWAGA

##### Wpływ warunków zewnętrznych

Niestosowanie się do poniższych zaleceń może mieć ujemny wpływ na działanie nadajnika!

Dopuszczalna temperatura otoczenia:  
od  $-20\text{ }^{\circ}\text{C}$  do  $+60\text{ }^{\circ}\text{C}$ .

#### WSKAZÓWKI:

- Jeśli garaż nie posiada oddzielnego wejścia, to każdą zmianę lub każde rozszerzenie systemów sterowania radiowego należy przeprowadzać wewnątrz garażu.
- Po zakończeniu programowania lub rozszerzania systemu sterowania radiowego należy przeprowadzić kontrolę działania.
- Do uruchomienia lub rozszerzenia systemu sterowania radiowego prosimy stosować wyłącznie oryginalne części.
- Lokalne warunki mogą zmniejszać zasięg działania systemu sterowania radiowego.
- Równoczesne korzystanie z telefonów komórkowych GSM 900 może także zmniejszyć zasięg zdalnego sterowania.

## 3 Ustawianie stałego kodu 868 MHz

Po wykonaniu poniższych czynności nastąpi ponowne przyporządkowanie wszystkich kodów radiowych i przywrócenie ustawień fabrycznych radiowego sterownika kodowanego.

1. Zdejmij górną część obudowy radiowego sterownika kodowanego i wyjmij baterię na 10 sekund.
2. Naciśnij i przytrzymaj przycisk z cyfrą 0.
3. Włóż baterię.
  - Dioda LED miga wolno przez 4 sekundy światłem niebieskim.
  - Dioda LED błyska szybko przez 2 sekundy światłem niebieskim.
  - Dioda LED świeci się długo światłem niebieskim.
4. W dalszym ciągu naciśnij przycisk z cyfrą 0.
  - Dioda LED miga wolno przez 4 sekundy światłem czerwonym.
  - Dioda LED błyska szybko przez 2 sekundy światłem czerwonym.
  - Dioda LED świeci się długo światłem czerwonym.

**Kod stały 868 MHz został aktywowany.**

#### WSKAZÓWKA:

Przedwczesne zwolnienie przycisku z cyfrą 0 spowoduje, że pozostanie ustawiony przekaz radiowy BiSecur.

## 4 Eksploatacja

Do każdego zaprogramowanego kodu liczbowego jest przyporządkowany jeden kod radiowy. Naciśnij i przytrzymaj kod liczbowy, którego kod radiowy ma zostać wysłany, oraz przycisk kodowania.

- Dioda świeci się na czerwono, trwa wysyłanie kodu radiowego.

**WSKAZÓWKI:**

- Przed wprowadzeniem ważnego kodu dostępu można nacisnąć dowolną ilość przycisków z cyframi, aby wykluczyć możliwość zapamiętania kodu dostępu przez osoby niepowołane. Tylko ostatnie cztery przyciski z cyframi uruchomione przed naciśnięciem przycisku kodowania są wykorzystywane jako kod dostępu.
- Jeżeli bateria jest prawie rozładowana, dioda LED miga 2 x czerwonym światłem
  - a. przed wystaniem kodu radiowego.
    - ▶ Należy **jak najszybciej** wymienić baterię.
  - b. i kod radiowy nie został wysłany.
    - ▶ Należy **natychmiast** wymienić baterię.

## 5 Programowanie i kopiowanie kodu radiowego

 <b>OSTROŻNIE</b>
<p><b>Niebezpieczeństwo skażenia wskutek przypadkowego uruchomienia bramy</b></p> <p>Podczas programowania systemu sterowania radiowego może dojść do niekontrolowanego wyzwolenia ruchu bramy.</p> <ul style="list-style-type: none"> <li>▶ Podczas programowania systemu sterowania radiowego należy uważać, aby w obszarze pracy bramy nie znajdowały się żadne osoby ani przedmioty.</li> </ul>

### 5.1 Programowanie kodu radiowego

**WSKAZÓWKI:**

- Po wykonaniu poszczególnych kroków podczas programowania kodu radiowego świeci się niebieska lub czerwona dioda LED. Te sygnalizacje świetlne różnią się w zależności od funkcji. Opis ich znaczenia podano w rozdziale 7.
- Jeżeli podczas wprowadzania liczb upłynie czas dłuższy niż 5 sekund, to radiowy sterownik kodowany przestawi się na tryb normalny.

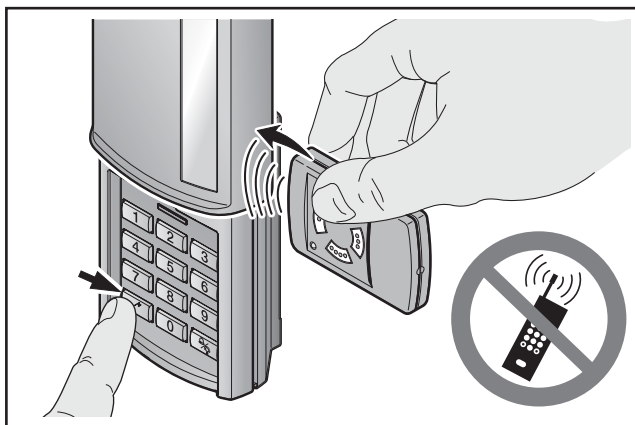

1. Przytrzymaj nadajnik z prawej strony obok radiowego sterownika kodowanego.
2. Naciśnij i przytrzymaj przycisk nadajnika, którego kod radiowy ma zostać **skopiowany**.
  - Dioda świeci się na czerwono, trwa wysyłanie kodu radiowego.
3. Naciśnij dowolny przycisk, aby podświetlić klawiaturę.
4. Wprowadź kod liczbowy dla kodu radiowego, który chcesz zmienić.

5. Naciśnij i przytrzymaj przycisk kodowania.
  - Dioda miga wolno światłem czerwonym.
  - W momencie rozpoznania kodu radiowego, dioda miga szybko czerwonym światłem.
  - Dioda LED gaśnie po upływie 2 sekund.
6. Zwolnij przycisk kodowania, gdy kod radiowy zostanie rozpoznany.

Radiowy sterownik kodowany znajduje się w trybie normalnym.

### 5.2 Kopiowanie / wysyłanie kodu radiowego

**WSKAZÓWKA:**

Jeżeli podczas wprowadzania liczb upłynie czas dłuższy niż 5 sekund, to radiowy sterownik kodowany przestawi się na tryb normalny.

1. Naciśnij dowolny przycisk, aby podświetlić klawiaturę.
2. Wprowadź kod cyfrowy, który ma być skopiowany / wysłany.
3. Naciśnij i przytrzymaj przycisk kodowania.
  - Kod radiowy jest wysyłany, dioda LED świeci się 2 sekundy światłem niebieskim (tryb mieszany) wzgl. czerwonym (eksploatacja tylko przy wykorzystaniu kodu stałego) i wygasa.
  - Po 5 sekundach dioda LED miga bardzo szybko światłem czerwonym, a radiowy sterownik kodowany wysyła informację odnośnie urządzeń.
  - Następuje przeniesienie kodu radiowego.

**WSKAZÓWKA:**

Czas potrzebny do skopiowania / wysłania wynosi 15 sekund. Jeżeli w tym czasie nie nastąpi poprawne skopiowanie / wysłanie kodu radiowego, należy powtórzyć proces.

4. Zwolnij przycisk kodowania, jeżeli kod radiowy został rozpoznany.

Radiowy sterownik kodowany znajduje się w trybie normalnym.

### 5.3 Kopiowanie kodu radiowego z przycisku dzwonka / oświetlenia

**WSKAZÓWKA:**

Jeżeli podczas wprowadzania liczb upłynie czas dłuższy niż 5 sekund, to radiowy sterownik kodowany przestawi się na tryb normalny.

1. Naciśnij dowolny przycisk, aby podświetlić klawiaturę.
2. Naciśnij i przytrzymaj przycisk dzwonka / oświetlenia.
  - Kod radiowy jest wysyłany, dioda świeci się 2 sekundy światłem niebieskim (tryb mieszany) wzgl. czerwonym (eksploatacja tylko przy wykorzystaniu kodu stałego) i wygasa.
  - Po 5 sekundach dioda miga bardzo szybko światłem czerwonym, radiowy sterownik kodowany wysyła informację odnośnie urządzeń.
  - Następuje przeniesienie kodu radiowego.

**WSKAZÓWKA:**

Czas potrzebny do skopiowania / wysłania wynosi 15 sekund. Jeżeli w tym czasie nie nastąpi poprawne skopiowanie / wysłanie kodu radiowego, procedurę należy powtórzyć.

3. Po rozpoznaniu kodu radiowego zwolnić przycisk dzwonka / oświetlenia.

Radiowy sterownik kodowany znajduje się w trybie normalnym.

## 6 Resetowanie urządzenia

### WSKAZÓWKI:

- Po resecie urządzeń ustawiony jest ponownie przekaz radiowy BiSecur.
- Po wykonaniu pojedynczych kroków podczas resetowania urządzenia świeci się niebieska lub czerwona dioda. Te sygnalizacje świetlne różnią się w zależności od funkcji. Opis ich znaczenia podano w rozdziale 7.

Po wykonaniu poniższych czynności nastąpi ponowne przyporządkowanie wszystkich kodów radiowych i przywrócenie ustawień fabrycznych radiowego sterownika kodowanego.

1. Zdejmij górną część obudowy radiowego sterownika kodowanego i wyjmij baterię na 10 sekund.
2. Naciśnij i przytrzymaj przycisk z cyfrą **0**.
3. Włóż baterię.
  - Dioda LED miga wolno przez 4 sekundy światłem niebieskim.
  - Dioda LED błyska szybko przez 2 sekundy światłem niebieskim.
  - Dioda LED świeci się długo światłem niebieskim.
4. Zwolnij przycisk z cyfrą **0**.  
**Wszystkie kody radiowe zostały ponownie przyporządkowane.**
5. Zamontuj obudowę radiowego sterownika kodowanego.

### WSKAZÓWKA:

Przedwczesne zwolnienie przycisku z cyfrą **0** spowoduje, że nie zostaną przyporządkowane żadne nowe kody radiowe.

W celu ustawienia kodu stałego 868 MHz patrz rozdział 3.

## 7 Wskazania diod LED

### Kolor niebieski (BU)

Stan	Funkcja
miga wolno przez 4 s, miga szybko przez 2 s, świeci się długo	przeprowadzono lub zakończono reset urządzenia

### Kolor czerwony (RD)

Stan	Funkcja
miga 2 x	baterie prawie rozładowane
miga 3 x	wprowadzono niepoprawny kod liczbowy podczas programowania kodu liczbowego: <ul style="list-style-type: none"> <li>• zajęte miejsce w pamięci</li> <li>• już istniejący kod liczbowy</li> </ul>
miga wolno	radiowy sterownik kodowany jest w trybie uczenia
miga szybko	radiowy sterownik kodowany zaprogramował kod radiowy
świeci się	wysyłanie kodu radiowego

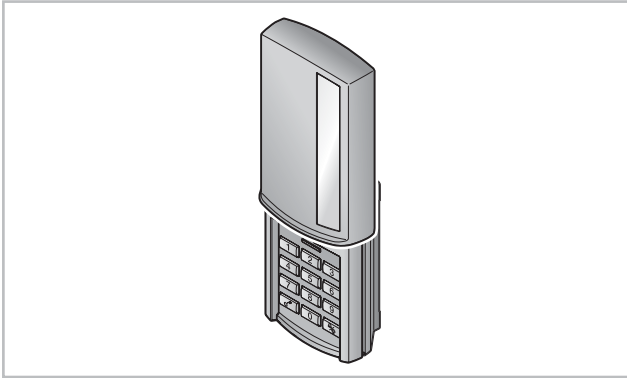

Kedves vásárló!

Köszönjük Önnek, hogy cégünk minőségi terméke mellett döntött.

## 1 Néhány szó ezen utasításhoz

Olvassa végig figyelmesen ezt az utasítást: fontos információkat talál benne a termékről. Vegye figyelembe a megjegyzéseket és kövesse a biztonsági-, illetve figyelmeztető utasításokat.

## 2 Biztonsági utasítások

### 2.1 Előírás szerinti alkalmazás

Az FCT 10 BiSecur rádiós kódkapcsoló egy unidirekcionális adó meghajtásokhoz és azok kiegészítőihez. Ez BiSecur-rádiós rendszerrel, valamint 868 MHz-es fix kóddal működtethető.

Más felhasználási mód nem engedélyezett. A gyártó nem vállal felelősséget azon károkért, melyeket rendellenes használat vagy hibás működtetés okoz.

### 2.2 Biztonsági utasítások a rádiós kódkapcsoló működtetéséhez

#### **⚠ FIGYELMEZTETÉS**

##### **Sérülésveszély a kapu mozgásakor**

Ha a rádiós kódkapcsolót működtetik, személyek sérülhetnek meg a kapu mozgásának következtében.

- ▶ Bizonyosodjon meg arról, hogy a rádiós kódkapcsoló nem kerül gyermekek kezébe, és csak olyan személyek használják, akik a távvezérelt kapuszerkezetek működéséről ki vannak oktatva!
- ▶ Önnek a rádiós kódkapcsolót alapvetően a kapura való rálátás mellett kell használnia, ha ahhoz csak egyetlen biztonsági egység van csatlakoztatva!
- ▶ A távvezérelt kapuszerkezetek nyílásán áthajtani ill. átmenni csak akkor szabad, ha a kapu a Kapu-Nyitva véghelyzetben áll!
- ▶ Soha ne tartózkodjon a kapu mozgástartományában.

#### **⚠ VIGYÁZAT**

##### **Sérülésveszély akaratlan kapumozgás miatt**

- ▶ Lásd a figyelmeztetést az 5. fejezetben

## FIGYELEM

**A működőképesség csökkenése környezeti hatásra**  
Az oda nem figyelés a működőképességet korlátozhatja!  
Engedélyezett környezeti hőmérséklet:  
-20 °C-tól +60 °C-ig.

### MEGJEGYZÉSEK:

- Ha nincs a garáznak másik bejárata, úgy a programozásban történő minden változtatást vagy a rádiós rendszer bővítését a garázon belül végezze.
- A rádiós rendszer programozása vagy bővítése után végezzen működésellenőrzést.
- A rádiós rendszer üzembe helyezéséhez vagy bővítéséhez kizárólag eredeti alkatrészeket használjon.
- A helyi adottságok befolyásolhatják a rádiós rendszer hatótávolságát.
- A GSM 900-telefonok egyidejű használata is befolyásolhatja a hatótávolságot.

## 3 868 MHz-es fixkód beállítása

A következő lépések által az összes rádiós kód új hozzárendelést kap, és a rádiós kódkapcsoló visszaáll a kiszállított állapotára.

1. Szerelje le a rádiós kódkapcsoló házának felső részét és 10 másodpercre vegyen ki egy elemet.
2. Nyomja meg a **0**-ás gombot, és tartsa nyomva.
3. Helyezze be az elemet.
  - A LED 4 mp-ig lassan, kéken villog.
  - A LED 2 mp-ig gyorsan, kéken villog.
  - A LED hosszan, kéken világít.
4. Tartsa nyomva továbbra is a **0** számjegygombot.
  - A LED 4 mp-ig lassan, pirosan villog.
  - A LED 2 mp-ig gyorsan, pirosan villog.
  - A LED hosszan, pirosan világít.

**A 868 MHz-es fix kód aktiválva van.**

### MEGJEGYZÉS:

Ha a **0** számjegygombot idő előtt elengedi, akkor a BiSecur távvezérlés marad beállítva.

## 4 Üzemeltetés

Minden programozott számkódhoz egy rádiós kód van hozzárendelve. Üsse be azt a számkódot, amelyeknek a rádiós kódját szeretné kiküldeni, majd nyomja meg a kulcsgombot.

- A rádiós kód elküldésre került és a LED pirosan világít.

### MEGJEGYZÉSEK:

- Egy érvényes hozzáférési kód megadása előtt tetszés szerinti számú számjegygomb megnyomható, hogy idegenek ne tudják a hozzáférési kódot megjegyezni. Csak a kulcsgomb megnyomása előtti utolsó négy megnyomott számjegygomb számít a hozzáférési kód megadásakor.
- Ha az elem már majdnem lemerült, akkor a LED 2 x pirosan villan
- a. a rádiós kód kiküldése előtt.
  - ▶ Ilyenkor az elemet hamarosan ki **kell** cserélni.
- b. és semmilyen rádiós kód sem kerül kiküldésre.
  - ▶ Ilyenkor az elemet azonnal ki **kell** cserélni.

## 5 Egy rádiós kód betanítása és örökítése

### ⚠ VIGYÁZAT

#### Sérülésveszély akaratlan kapumozgás miatt

A rádiós rendszer tanítási folyamata közben akaratlan kapumozgás léphet fel.

- ▶ Figyeljen arra, hogy a rádiós rendszer betanítása során ne tartózkodjanak személyek vagy tárgyak a kapu mozgástartományában.

### 5.1 Egy rádiós kód betanítása

#### MEGJEGYZÉSEK:

- A rádiós kód betanításakor az egyes lépések után a LED kéken vagy pirosan világít. Ez a jelzés funkciótól függően különböző lehet. Kérjük, a 7. fejezetben nézzen utána az egyes jelzések jelentésének.
- Ha az egyes számok beadása közben több, mint 5 másodperc telik el, akkor a rádiós kódkapcsoló normál üzemmódra vált.



1. Tartsa a kéziadót a rádiós kódkapcsoló jobb oldala mellé.
2. Nyomja meg azt a kéziadó-gombot, amelynek rádiós kódját szeretné **örökíteni**, és tartsa nyomva.
  - A rádiós kód elküldésre került és a LED pirosan világít.
3. Nyomjon meg egy gombot, így a tasztatúra világít.
4. Adja meg azon rádiós kódhoz való számkódot, amelyiket szeretné megváltoztatni.
5. Nyomja meg a kulcsgombot, és tartsa nyomva azt.
  - A LED lassan pirosan villog.
  - Ha a rádiós kód felismerésre került, a LED gyorsan pirosan villog.
  - 2 mp múlva a LED kialszik.
6. Engedje el a kulcsgombot, miután a rádiós kód felismerésre került.

A rádiós kódkapcsoló ismét normál üzemmódra lép.

### 5.2 Egy rádiós kód örökítése / kiküldése

#### MEGJEGYZÉS:

Ha az egyes számok beadása közben több, mint 5 másodperc telik el, akkor a rádiós kódkapcsoló normál üzemmódra vált.

1. Nyomjon meg egy gombot, így a tasztatúra világít.
2. Adja meg annak a rádiós kódznak a számkódját, amelyiket örökíteni / elküldeni szeretné.
3. Nyomja meg a kulcsgombot, és tartsa nyomva azt.
  - A rádiós kód elküldésre kerül, a LED 2 mp-ig kéken (vegyes üzemmód) ill. pirosan (fix kódos üzemmód) világít, majd kialszik.
  - 5 mp múlva a LED nagyon gyorsan pirosan villog; a rádiós kódkapcsoló küldi a készülékinformációt.
  - A rádiós kód átvitele megtörténik.

#### MEGJEGYZÉS:

A továbbörökítésre / kiküldésre 15 másodperce van.

Ha ezen időn belül a rádiós kódot nem sikerül továbbörökíteni / kiküldeni, akkor a folyamatot meg kell ismételni.

4. Ha a rádiós kód felismerésre került, engedje el a kulcsgombot.

A rádiós kódkapcsoló ismét normál üzemmódra lép.

### 5.3 A csengő- / lámpagomb rádiós kódjának továbbörökítése

#### MEGJEGYZÉS:

Ha az egyes számok beadása közben több, mint 5 másodperc telik el, akkor a rádiós kódkapcsoló normál üzemmódra vált.

1. Nyomjon meg egy gombot, így a tasztatúra világít.
2. Nyomja meg és tartsa nyomva a csengő- / lámpagombot.
  - A rádiós kód elküldésre kerül, a LED 2 mp-ig kéken (vegyes üzemmód) ill. pirosan (fix kódos üzemmód) világít, majd kialszik.
  - 5 mp múlva a LED nagyon gyorsan pirosan villog; a rádiós kódkapcsoló küldi a készülékinformációt.
  - A rádiós kód átvitele megtörténik.

#### MEGJEGYZÉS:

A továbbörökítésre / kiküldésre 15 másodperce van.

Ha ezen időn belül a rádiós kódot nem sikerül továbbörökíteni / kiküldeni, akkor a folyamatot meg kell ismételni.

3. Ha a rádiós kód felismerésre került, engedje el a csengő- / lámpa-gombot.

A rádiós kódkapcsoló ismét normál üzemmódra lép.

## 6 Készülék-reset

#### MEGJEGYZÉSEK:

- A készülékreset után ismét a BiSecur távvezérlés lesz beállítva.
- A készülékreset során az egyes lépések után a LED kéken vagy pirosan világít. Ez a jelzés funkciótól függően különböző lehet. Kérjük, a 7. fejezetben nézzen utána az egyes jelzések jelentésének.

A következő lépések által az összes rádiós kód új hozzárendelést kap, és a rádiós kódkapcsoló visszaáll a kiszállított állapotára.

1. Szerelje le a rádiós kódkapcsoló házának felső részét és 10 másodpercre vegyen ki egy elemet.
2. Nyomja meg a **0**-ás gombot, és tartsa nyomva.

3. Helyezze be az elemet.
  - A LED 4 mp-ig lassan, kéken villog.
  - A LED 2 mp-ig gyorsan, kéken villog.
  - A LED hosszan, kéken világít.
4. Engedje el a **0** számjegygombot.  
**Az összes rádiós kód új hozzárendelést kap.**
5. Szerelje vissza a rádiós kódkapcsoló házát.

**MEGJEGYZÉS:**

Ha a **0** számjegygombot idő előtt elengedi, akkor semmilyen új rádiós kód nem lesz hozzárendelve.

A 868 MHz-es fix kód beállításához lásd a 3. fejezetet.

**7 LED-kijelzés****Kék (BU)**

Állapot	Funkció
4 mp-ig lassan villog, 2 mp-ig gyorsan villog, hosszan világít	Készülék-reset elvégzése ill. lezárása

**Piros (RD)**

Állapot	Funkció
Villog 2 x	Az elemek csaknem lemerültek
Villog 3 x	Hibásan megadott számkód Egy hozzáférési kód programozása során: <ul style="list-style-type: none"> <li>• a tárolóhely foglalt</li> <li>• a számkód már létezik</li> </ul>
Lassan villog	A rádiós kódkapcsoló tanulómódban van
Gyorsan villog	A rádiós kódkapcsoló megtanulta a rádiós kódot
Világít	A rádiós kód elküldésre került

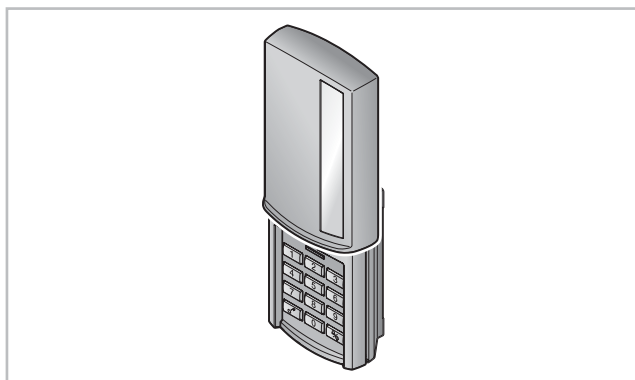

Vážená zákaznice, vážený zákazníku,  
děkujeme vám, že jste se rozhodl / a pro kvalitní výrobek  
z našeho podniku.

## 1 K tomuto návodu

Přečtěte si pečlivě celý tento návod, obsahuje důležité  
informace o výrobku. Dbejte na pokyny a dodržujte  
zejména bezpečnostní a výstražné pokyny.

## 2 Bezpečnostní pokyny

### 2.1 Řádné používání

Rádiová kódovací klávesnice FCT 10 BiSecur  
je jednosměrný vysílač pro pohony a jejich příslušenství.  
Může být provozován s rádiovým kódem BiSecur  
i s pevným kódem 868 MHz.

Jiné způsoby použití jsou nepřijatelné. Výrobce neručí  
za škody, které byly způsobeny použitím odporujícím  
určení nebo nesprávnou obsluhou.

### 2.2 Bezpečnostní pokyny k provozu rádiové kódovací klávesnice

#### **⚠ VÝSTRAHA**

##### **Nebezpečí zranění při pohybu vrat**

Při obsluze rádiové kódovací klávesnice může dojít  
ke zraněním osob pohybujícími se vraty.

- ▶ Zajistěte, aby se rádiová kódovací klávesnice  
nedostala do rukou dětem a nebyla používána  
osobami, které nejsou obeznámeny s funkcí  
vratového zařízení s dálkovým ovládním!
- ▶ Rádiovou kódovací klávesnici je obecně nutné  
obsluhovat při vizuálním kontaktu s vraty, jestliže  
jsou vrata vybavena jen jedním bezpečnostním  
zařízením!
- ▶ Projíždějte nebo procházejte otvory vratových  
zařízení ovládaných dálkovým ovládním, až když  
vrata stojí v koncové poloze vrata otevřena!
- ▶ Nikdy nezůstávejte stát v prostoru pohybu vrat.

#### **⚠ OPATRNĚ**

##### **Nebezpečí zranění v důsledku nezamýšleného pohybu vrat**

- ▶ Viz výstražný pokyn v kapitole 5

## **POZOR**

### **Ovlivňování funkce vlivy okolního prostředí**

Nedodržení těchto pravidel může mít za následek  
zhoršení funkce!

Přípustná teplota okolí: -20 °C až +60 °C.

### **POKYNY:**

- Není-li k dispozici samostatný přístup do garáže,  
provádějte každou změnu nebo rozšíření rádiových  
systémů uvnitř garáže.
- Po naprogramování nebo rozšíření rádiového systému  
provedte funkční zkoušku.
- Pro uvedení do provozu nebo rozšíření rádiového  
systému používejte výhradně originální díly.
- Místní podmínky mohou ovlivňovat dosah rádiového  
systému.
- Při současném použití mohou ovlivňovat dosah  
i mobilní telefony GSM 900.

## 3 Nastavení pevného kódu 868 MHz

Všechny rádiové kódy se následujícími kroky znovu přiřadí  
a rádiová kódovací klávesnice se nastaví zpět do stavu  
při dodání.

1. Odmontujte horní díl skříně rádiové kódovací  
klávesnice a vyjměte baterie na 10 sekund.
2. Stiskněte číslíkové tlačítko **0** a držte je stisknuté.
3. Vložte baterie.
  - LED bliká 4 sekundy pomalu modře.
  - LED bliká 2 sekundy rychle modře.
  - LED svítí dlouze modře.
4. Tiskněte nadále číslíkové tlačítko **0**.
  - LED bliká 4 sekundy pomalu červeně.
  - LED bliká 2 sekundy rychle červeně.
  - LED svítí dlouze červeně.

**Pevný kód 868 MHz je aktivován.**

### **UPOZORNĚNÍ:**

Jestliže se číslíkové tlačítko **0** uvolní předčasně, zůstane  
rádiové zařízení BiSecur nastaveno.

## 4 Provoz

Každému naprogramovanému číselnému kódu je přiřazen  
rádiový kód. Stiskněte číselný kód, jehož rádiový  
kód chcete vyslat, a klíčové tlačítko.

- Rádiový kód se vysílá a LED svítí červeně.

### **POKYNY:**

- Před zadáním platného přístupového kódu je možno  
stisknout libovolný počet číselných kláves,  
aby se vyloučilo, že cizí osoba může číselný  
kód spatřit. Jako přístupový kód se použijí jen poslední  
čtyři stisknuté číselné klávesy před klíčovým tlačítkem.
- Je-li baterie téměř vybitá, blikne LED 2 x červeně
- a. před vysláním rádiového kódu;
  - ▶ Baterie **by se měla** brzy vyměnit.
- b. a nenásleduje vysílání rádiového kódu.
  - ▶ Baterie **se musí** ihned vyměnit.



## 5 Programování a předávání rádiového kódu

### ⚠ OPATRNĚ

#### Nebezpečí zranění v důsledku nezamýšleného pohybu vrat

Během procesu programování rádiového systému může dojít k nechtěné jízdě vrat.

- ▶ Dbejte na to, aby se při programování rádiového systému nenacházely v prostoru pohybu vrat žádné osoby ani předměty.

### 5.1 Programování rádiového kódu

#### POKYNY:

- Po jednotlivých krocích při programování rádiového kódu se LED rozsvítí modře nebo červeně. Tyto indikace jsou různé podle funkce. Příslušný význam si prosím vyhledejte v kapitole 7.
- Uplyne-li během zadávání jednotlivých číslic doba delší než 5 sekund, přejde rádiová kódovací klávesnice do normálního provozu.

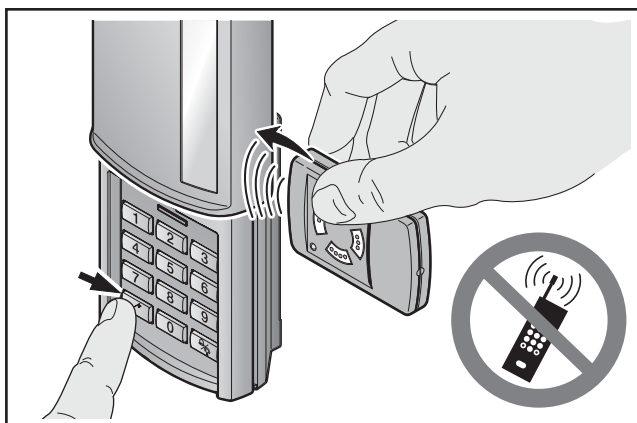

1. Držte ruční vysílač vpravo vedle rádiové kódovací klávesnice.
2. Stiskněte tlačítko ručního vysílače, jehož rádiový kód chcete **předávat**, a držte je stisknuté.
  - Rádiový kód se vysílá a LED svítí červeně.
3. Stiskněte tlačítko, aby se klávesnice rozsvítila.
4. Zadejte číselný kód pro rádiový kód, který chcete změnit.
5. Stiskněte klíčové tlačítko a držte je stisknuté.
  - LED bliká pomalu červeně.
  - Je-li rádiový kód rozpoznán, bliká LED rychle červeně.
  - Po 2 sekundách LED zhasne.
6. Po rozpoznání rádiového kódu klíčové tlačítko uvolněte.

Rádiová kódovací klávesnice je v normálním provozu.

### 5.2 Předávání / vysílání rádiového kódu

#### UPOZORNĚNÍ:

Uplyne-li během zadávání jednotlivých číslic doba delší než 5 sekund, přejde rádiová kódovací klávesnice do normálního provozu.

1. Stiskněte tlačítko, aby se klávesnice rozsvítila.
2. Zadejte číselný kód pro rádiový kód, který chcete předat / vyslat.
3. Stiskněte klíčové tlačítko a držte je stisknuté.
  - Rádiový kód se vyšle; LED svítí 2 sekundy modře (smíšený provoz), popř. červeně (provoz jen s pevným kódem) a pak zhasne.
  - Po 5 sekundách bliká LED velmi rychle červeně; rádiová kódovací klávesnice vysílá informace přístrojů.
  - Rádiový kód se přenáší.

#### UPOZORNĚNÍ:

K předání / vyslání máte dobu 15 sekund. Jestliže se během této doby rádiový kód úspěšně nepředá / nevyšle, musí se postup zopakovat.

4. Je-li rádiový kód rozpoznán, klíčové tlačítko uvolněte. Rádiová kódovací klávesnice je v normálním provozu.

### 5.3 Předání rádiového kódu tlačítka zvonku / světla

#### UPOZORNĚNÍ:

Uplyne-li během zadávání jednotlivých číslic doba delší než 5 sekund, přejde rádiová kódovací klávesnice do normálního provozu.

1. Stiskněte tlačítko, aby se klávesnice rozsvítila.
2. Stiskněte tlačítko zvonku / světla a držte je stisknuté.
  - Rádiový kód se vyšle; LED svítí 2 sekundy modře (smíšený provoz), popř. červeně (provoz jen s pevným kódem) a pak zhasne.
  - Po 5 sekundách bliká LED velmi rychle červeně; rádiová kódovací klávesnice vysílá informace přístrojů.
  - Rádiový kód se přenáší.

#### UPOZORNĚNÍ:

K předání / vyslání máte dobu 15 sekund. Jestliže se během této doby rádiový kód úspěšně nepředá / nevyšle, musí se postup zopakovat.

3. Jestliže je rádiový kód rozpoznán, uvolněte tlačítko zvonku / světla.

Rádiová kódovací klávesnice je v normálním provozu.

## 6 Nastavení výchozího stavu přístroje

#### POKYNY:

- Po nastavení výchozího stavu přístroje je opět nastaven rádiový systém BiSecur.
- Po jednotlivých krocích při nastavení výchozího stavu přístroje se LED rozsvítí modře nebo červeně. Tyto indikace jsou různé podle funkce. Příslušný význam si prosím vyhledejte v kapitole 7.

Všechny rádiové kódy se následujícími kroky znovu přiřadí a rádiová kódovací klávesnice se nastaví zpět do stavu při dodání.

1. Odmontujte horní díl skříně rádiové kódovací klávesnice a vyjměte baterie na 10 sekund.
2. Stiskněte číslicové tlačítko **0** a držte je stisknuté.
3. Vložte baterie.
  - LED bliká 4 sekundy pomalu modře.
  - LED bliká 2 sekundy rychle modře.
  - LED svítí dlouze modře.

4. Uvolněte číslicové tlačítko **0**.  
**Všechny rádiové kódy jsou nově přiřazeny.**
5. Smontujte skříň rádiové kódovací klávesnice.

**UPOZORNĚNÍ:**

Jestliže se číslicové tlačítko **0** uvolní předčasně, žádné nové rádiové kódy se nepřihadí.

Nastavení pevného kódu 868 MHz je popsáno v kapitole 3.

## 7 Indikace LED

### Modrá (BU)

Stav	Funkce
Bliká 4 s pomalu, Bliká 2 s rychle, Svítlí dlouze	Provádí se nebo bylo ukončeno nastavení výchozího stavu zařízení

### Červená (RD)

Stav	Funkce
Blikne 2 x	Baterie jsou téměř vybité
Blikne 3 x	Nesprávné zadání číselného kódu Při programování přístupového kódu: <ul style="list-style-type: none"> <li>• Paměťové místo je obsazeno</li> <li>• Číselný kód již existuje</li> </ul>
Bliká pomalu	Rádiová kódovací klávesnice je v režimu programování
Bliká rychle	Rádiová kódovací klávesnice se naprogramovala rádiovým kódem
Svítlí	Rádiový kód se vysílá

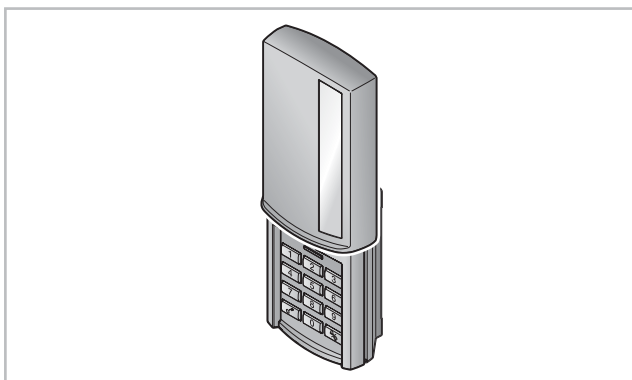

Spoštovana stranka,  
zahvaljujemo se vam, da ste se odločili za kakovosten  
proizvod iz našega programa.

## 1 O navodilih

Preberite navodila skrbno in v celoti, vsebujejo pomembne  
informacije o proizvodu. Upoštevajte navodila, še posebno  
varnostna navodila in opozorila.

## 2 Varnostna navodila

### 2.1 Namensko pravilna uporaba

Radijsko kodno tipkalo FCT 10 BiSecur je enosmerni  
oddajnik za pogone in njihovo opremo. Deluje z radijskim  
sistemom BiSecur kakor tudi s fiksno kodo 868 MHz.

Drugi načini uporabe niso dovoljeni. Proizvajalec ne jamči  
za škodo, nastalo zaradi nenamenske ali napačne uporabe.

### 2.2 Varnostna navodila za uporabo radijskega kodnega tipkala

#### OPOZORILO

##### Nevarnost telesnih poškodb pri premikanju vrat

Če se aktivira radijsko vodeno kodno tipkalo, lahko pride  
zaradi premikanja vrat do poškodb oseb.

- ▶ Zagotovite, da radijska kodna tipkala ne pridejo  
v otroške roke in da jih uporabljajo samo osebe,  
ki so poučene o delovanju vrat z daljinskim  
upravljanjem!
- ▶ Med uporabo radijskega kodnega tipkala morate  
vedno imeti neoviran pregled nad vrati, če so le-ta  
opremljena samo z eno varnostno napravo!
- ▶ Skozi odprto vrata z daljinskim upravljanjem  
se zapeljite oz. pojdite šele, ko se vrata ustavijo  
v končnem položaju odprtih vrat!
- ▶ Nikoli ne stojte v območju gibanja vrat.

#### POZOR

##### Nevarnost telesnih poškodb zaradi nepredvidenega premikanja vrat

- ▶ Glej opozorilo v poglavju 5

## POZOR

### Vpliv okolja na delovanje

Ob neupoštevanju teh navodil lahko nastanejo motnje  
v delovanju!

Dovoljena temperatura okolice: -20 °C do +60 °C.

### NAVODILA:

- Če ni na voljo drugega vhoda v garažo, izvajajte  
kakršnokoli spremembo ali nadgradnjo z radijsko  
vodenimi sistemi samo v garaži.
- Izvedite po programiranju ali razširitvi radijsko  
vodenega sistema preizkus delovanja.
- Uporabite za zagon ali razširitev radijsko vodenega  
sistema izključno originalne dele.
- Lokalni pogoji lahko vplivajo na doseg radijsko  
vodenega sistema.
- Razen tega pa lahko ob sočasni uporabi na doseg  
vplivajo tudi mobilni telefoni GSM 900.

## 3 Nastavitev fiksne kode 868 MHz

Vse radijsko vodene kode se z naslednjimi koraki nanovo  
dodelijo in radijsko vodeno kodno tipkalo se vrne  
na tovarniško privzete nastavitve.

1. Odstranite zgornji del ohišja radijskega kodnega  
tipkala in vzemite ven baterijo za 10 sekund.
2. Pritisnite na številčno tipko **0** in jo zadržite.
3. Vstavite baterijo.
  - Dioda LED utripa počasi 4 sekunde, modro.
  - Dioda LED utripa hitro 2 sekundi, modro.
  - Dioda LED sveti dolgo, modro.
4. Držite pritisnjeno številčno tipko **0**.
  - Dioda LED utripa počasi 4 sekunde, rdeče.
  - Dioda LED utripa hitro 2 sekundi, rdeče.
  - Dioda LED sveti dolgo, rdeče.

Fiksna koda 868 MHz je aktivirana.

### NAVODILO:

Če številčno tipko **0** predčasno spustite, se ohrani  
nastavitev radijskega sistema BiSecur.

## 4 Delovanje

Vsaki programirani številčni kodi je dodeljena radijsko  
vodena koda. Pritisnite na številčno kodo, katere radijsko  
kodo želite poslati, in ključno tipko.

- Radijska koda se oddaja in dioda LED sveti v rdeči  
barvi.

### NAVODILA:

- Pred vnosom veljavne dostopne kode lahko pritisnete  
na različne številčne tipke, če vas med vnosom nekdo  
opazuje in želite preprečiti, da bi si zapomnil vašo  
dostopno kodo. Za dostopno kodo se namreč  
uporabijo samo zadnje štiri številke, pritisnjene pred  
pritiskom na tipko s ključem.
- Ko je baterija skoraj prazna, utripne rdeča dioda  
LED 2 x
  - a. pred oddajanjem radijsko vodene kode.
    - ▶ Baterijo **morate** v kratkem zamenjati.
  - b. in oddajanje radijsko vodene kode se ne izvaja.
    - ▶ Baterijo **morate** takoj zamenjati.

## 5 Programiranje in prenos radijske kode

### ⚠ POZOR

#### Nevarnost telesnih poškodb zaradi nepredvidenega premikanja vrat

V času programiranja radijsko vodene sistema lahko pride do nepredvidenega premikanja vrat.

- ▶ Pazite na to, da se v času programiranja radijsko vodene sistema v območju gibanja vrat ne nahajajo osebe ali predmeti.

### 5.1 Programiranje radijsko vodene kode

#### NAVODILA:

- Po izvedbi posameznih korakov programiranja radijske kode zasveti dioda LED modre ali rdeče barve. Prikazi so različni glede na posamezno funkcijo. Za njihov pomen glejte poglavje 7.
- Če vnos posameznih števil traja več kot 5 sekund, preide radijsko kodno tipkalo v način za normalno delovanje.

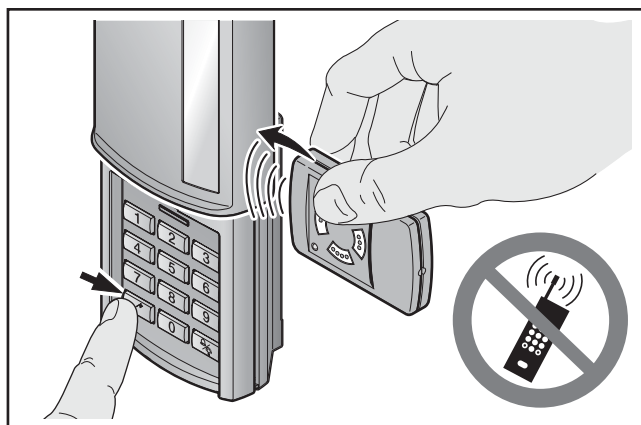

1. Držite ročni oddajnik desno od radijskega kodnega tipkala.
2. Pritisnite na tipko ročnega oddajnika, katere radijsko kodo želite **prenesti** in jo zadržite.
  - Radijska koda se oddaja in dioda LED sveti v rdeči barvi.
3. Pritisnite na poljubno tipko, tako da tastatura zasveti.
4. Vnesite številčno kodo za radijsko vodeno kodo, ko jo želite spremeniti.
5. Pritisnite na ključno tipko in jo zadržite.
  - Dioda LED počasi utripa v rdeči barvi.
  - Ko je radijska koda prepoznana, utripa dioda LED hitro v rdeči barvi.
  - Čez 2 sekundi ugasne dioda LED.
6. Spustite ključno tipko, potem ko sistem prepozna radijsko vodeno kodo.

Radijsko kodno tipkalo je v načinu za normalno delovanje.

### 5.2 Prenos / oddajanje radijske kode

#### NAVODILO:

Če vnos posameznih števil traja več kot 5 sekund, preide radijsko kodno tipkalo v način za normalno delovanje.

1. Pritisnite na poljubno tipko, tako da tastatura zasveti.
2. Vnesite številčno kodo za radijsko kodo, ki jo želite prenesti / oddati.
3. Pritisnite na ključno tipko in jo zadržite.
  - Radijska koda se pošilja; dioda LED sveti 2 sekundi v modri barvi (mešano delovanje) oz. v rdeči barvi (delovanje samo s fiksno kodo) in nato ugasne.
  - Dioda LED po 5 sekundah utripa zelo hitro v rdeči barvi; radijsko kodno tipkalo pošilja informacije o napravi.
  - Izvaja se prenos radijske kode.

#### NAVODILO:

Za prenos / oddajanje imate na voljo 15 sekund.

Če se prenos / oddajanje radijske kode v tem času ne dokonča uspešno, morate postopek ponoviti.

4. Ko sistem prepozna radijsko vodeno kodo, spustite ključno tipko.

Radijsko kodno tipkalo je v načinu za normalno delovanje.

### 5.3 Prenos radijske kode s tipko za zvonec / luč

#### NAVODILO:

Če vnos posameznih števil traja več kot 5 sekund, preide radijsko kodno tipkalo v način za normalno delovanje.

1. Pritisnite na poljubno tipko, tako da tastatura zasveti.
2. Pritisnite na tipko za zvonec / luč in jo zadržite.
  - Radijska koda se pošilja; dioda LED sveti 2 sekundi v modri barvi (mešano delovanje) oz. v rdeči barvi (delovanje samo s fiksno kodo) in nato ugasne.
  - Dioda LED po 5 sekundah utripa zelo hitro v rdeči barvi; radijsko kodno tipkalo pošilja informacije o napravi.
  - Izvaja se prenos radijske kode.

#### NAVODILO:

Za prenos / oddajanje imate na voljo 15 sekund.

Če se prenos / oddajanje radijske kode v tem času ne dokonča uspešno, morate postopek ponoviti.

3. Ko je radijska koda prepoznana, spustite tipko za zvonec / luč.

Radijsko kodno tipkalo je v načinu za normalno delovanje.

## 6 Resetiranje naprave

#### NAVODILA:

- Ob ponastavitvi naprave se vnovič nastavi radijski sistem BiSecur.
- Po izvedbi posameznih korakov ponastavitve naprave zasveti dioda LED modre ali rdeče barve. Prikazi so različni glede na posamezno funkcijo. Za njihov pomen glejte poglavje 7.

Vse radijsko vodene kode se z naslednjimi koraki nanovo dodelijo in radijsko vodeno kodno tipkalo se vrne na tovarniško privzete nastavitve.

1. Odstranite zgornji del ohišja radijskega kodnega tipkala in vzemite ven baterijo za 10 sekund.
2. Pritisnite na številčno tipko **0** in jo zadržite.
3. Vstavite baterijo.
  - Dioda LED utripa počasi 4 sekunde, modro.
  - Dioda LED utripa hitro 2 sekundi, modro.
  - Dioda LED sveti dolgo, modro.

4. Sprostite številčno tipko **0**.  
**Vse radijsko vodene kode so nanovo dodeljene.**
5. Montirajte ohišje radijskega kodnega tipkala.

**NAVODILO:**

Če številčno tipko **0** spustite predčasno, se nove radijske kode ne dodelijo.

Za nastavitve fiksne kode 868 MHz glej poglavje 3.

## 7 Prikaz LED

### Modra (BU)

Stanje	Delovanje
utripa 4 sek., počasi utripa 2 sek., hitro sveti neprekinjeno	izvede oz. zaključi se resetiranje naprave

### Rdeča (RD)

Stanje	Delovanje
utripne 2 x	baterije so skoraj prazne
utripne 3 x	napačen vnos številčne kode pri programiranju uporabniške kode: <ul style="list-style-type: none"> <li>• pomnilniško mesto je zasedeno</li> <li>• številčna koda že obstaja</li> </ul>
utripa počasi	radijsko kodno tipkalo je v načinu programiranja
utripa hitro	radijsko kodno tipkalo se je naučilo radijsko kodo
sveti	radijska koda se oddaja

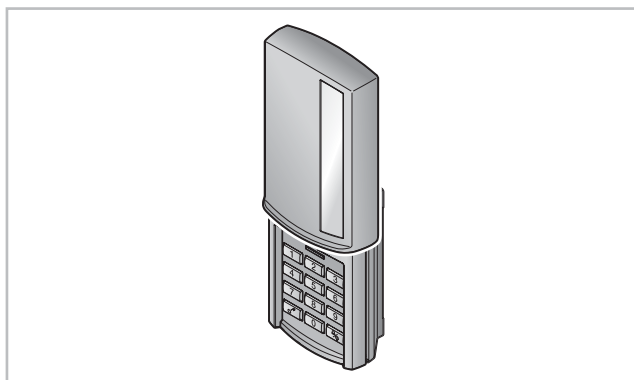

Kjære kunde!

Takk for at du valgte et kvalitetsprodukt fra oss.

## 1 Om denne veiledningen

Les grundig gjennom denne veiledningen. Den inneholder viktig informasjon om produktet. Følg anvisningene, særlig sikkerhetsanvisninger og advarsler.

## 2 Sikkerhetsmerknader

### 2.1 Formålstjenlig bruk

Den trådløse kodetasteren FCT 10 BiSecur er en enveis-sender for portåpnere med tilbehør. Den kan betjenes med radiosystemet BiSecur, eller med radiofrekvensen 868 MHz.

Alle andre anvendelser er ikke tillatt. Produsenten er ikke ansvarlig for skader som skyldes feil eller ikke forskriftsmessig bruk.

### 2.2 Sikkerhetsregler for bruk av den trådløse kodetasteren

#### ⚠ ADVARSEL

##### Portbevegelsen medfører fare for personskader

Ved betjening av den trådløse kodetasteren kan personer bli skadet når porten beveger seg.

- ▶ Pass på at ikke barn får tak i den trådløse kodetasteren. Den skal kun brukes av personer som har fått instruksjon om hvordan den fjernstyrte porten fungerer!
- ▶ Generelt må den trådløse kodetasteren kun brukes når porten er innenfor synsvidde, hvis porten bare har én sikkerhetsinnretning.
- ▶ Ikke kjør eller gå gjennom fjernstyrte porter før porten står i endeposisjonen Port åpen!
- ▶ Bli aldri stående i portens bevegelsesområde.

#### ⚠ FORSIKTIG

##### Fare for skader grunnet utilsiktet portkjøring

- ▶ Se advarsel i kapittel 5

#### NB!

##### Redusert funksjon på grunn av ytre påvirkning

Det kan gå ut over funksjonen hvis man ikke tar hensyn til slike forhold!

Tillatt omgivelsestemperatur:  $-20\text{ °C}$  til  $+60\text{ °C}$ .

#### MERKNADER:

- Dersom det ikke finnes noen separat inngang til garasjen, må alle endringer og utvidelser av trådløse systemer utføres inne i garasjen.
- Utfør en funksjonskontroll etter programmeringen eller utvidelsen av det trådløse systemet.
- Ved igangsetting eller utvidelse av det trådløse systemet må du bare bruke originaldeler.
- Forholdene på stedet kan påvirke rekkevidden til det trådløse systemet.
- GSM 900-mobiltelefoner kan påvirke rekkevidden hvis de brukes samtidig.

## 3 Innstille radiofrekvens 868 MHz

Alle radiokoder tilordnes på nytt på følgende måte og den trådløse kodetasteren stilles tilbake til tilstanden ved levering.

1. Demonter øvre del av huset til den trådløse kodetasteren og ta ut batteriet i 10 sekunder.
2. Trykk på talltasten **0** og hold den inne.
3. Legg inn batteriet.
  - Lysdioden blinker langsomt blått i 4 sekunder.
  - Lysdioden blinker raskt blått i 2 sekunder.
  - Lysdioden lyser kontinuerlig blått.
4. Fortsett å trykke talltasten **0**.
  - Lysdioden blinker langsomt rødt i 4 sekunder.
  - Lysdioden blinker raskt rødt i 2 sekunder.
  - Lysdioden lyser kontinuerlig rødt.

Radiofrekvensen 868 MHz er aktivert.

#### MERK:

Slippes talltasten **0** for tidlig, forblir radiosystemet BiSecur innstilt.

## 4 Drift

Hver programmert tallkode tilordnes en radiokode. Trykk på tallkoden for den radiokoden du ønsker å sende, og nøkkeltasten.

- Radiokoden sendes og lysdioden lyser rødt.

#### MERKNADER:

- Før en gyldig tilgangskode tastes inn, kan du trykke så mange talltaster som du ønsker. Dette er for å utelukke at fremmede personer kan merke seg tilgangskoden. Bare de siste fire trykte talltastene før nøkkeltasten, blir brukt som tilgangskode.
- Er batteriet nesten tomt, blinker lysdioden rødt 2 ganger
  - a. før radiokoden sendes.
    - ▶ Batteriet **bør** erstattes snarest.
  - b. og radiokoden sendes ikke.
    - ▶ Batteriet **må** straks erstattes.

## 5 Programmere og overføre en radiokode

### ⚠ FORSIKTIG

#### Fare for personskader grunnet utilsiktet portkjøring

Under programmeringen av det trådløse systemet kan det oppstå utilsiktede portkjøringer.

- ▶ Pass på at det ikke befinner seg personer eller gjenstander i portens bevegelsesområde under programmeringen av det trådløse systemet.

### 5.1 Programmering av en radiokode

#### MERKNADER:

- Etter de enkelte trinnene ved programmering av en radiokode, lyser lysdioden blått eller rødt. Disse indikasjonene er ulike, avhengig av funksjonen. Se kapittel 7 for deres respektive betydning.
- Tar det mer enn 5 sekunder å taste inn de enkelte tallene, bytter den trådløse kodetasteren til normal drift.



1. Hold håndsenderen til høyre ved siden av den trådløse kodetasteren.
2. Trykk håndsendertasten som skal **overføre** sin radiokode og hold den inne.
  - Radiokoden sendes og lysdioden lyser rødt.
3. Trykk på en tast slik at tastaturet lyser.
4. Tast inn tallkoden for radiokoden du vil endre.
5. Trykk på nøkkeltasten og hold den inne.
  - Lysdioden blinker langsomt rødt.
  - Dersom radiokoden identifiseres, blinker lysdioden raskt rødt.
  - Lysdioden slukner etter 2 sekunder.
6. Slipp nøkkeltasten etter at radiokoden ble identifisert. Den trådløse kodetasteren befinner seg i normal drift.

### 5.2 Overføre / sende en radiokode

#### MERK:

Tar det mer enn 5 sekunder å taste inn de enkelte tallene, bytter den trådløse kodetasteren til normal drift.

1. Trykk på en tast slik at tastaturet lyser.
2. Tast inn tallkoden for radiokoden du vil overføre / sende.

3. Trykk på nøkkeltasten og hold den inne.
  - Radiokoden sendes; lysdioden lyser blått i 2 sekunder. (kombinasjonsdrift) eller rødt (drift kun med radiofrekvens) og slukner.
  - Etter 5 sekunder blinker lysdioden svært raskt rødt; den trådløse kodetasteren sender informasjon om enheten.
  - Radiokoden overføres.

#### MERK:

Du har 15 sekunders tid til å overføre / sende. Hvis radiokoden ikke kan overføres / sendes innen denne tiden, må prosessen gjentas.

4. Slipp nøkkeltasten, hvis radiokoden blir identifisert. Den trådløse kodetasteren befinner seg i normal drift.

### 5.3 Overføre radiokoden fra klokke- / lystasten

#### MERK:

Tar det mer enn 5 sekunder å taste inn de enkelte tallene, bytter den trådløse kodetasteren til normal drift.

1. Trykk på en tast slik at tastaturet lyser.
2. Trykk på klokke- / lystasten og hold den inne.
  - Radiokoden sendes; lysdioden lyser blått i 2 sekunder (kombinasjonsdrift) eller rødt (drift kun med radiofrekvens) og slukner.
  - Etter 5 sekunder blinker lysdioden svært raskt rødt; den trådløse kodetasteren sender informasjon om enheten.
  - Radiokoden overføres.

#### MERK:

Du har 15 sekunders tid til å overføre / sende. Hvis radiokoden ikke kan overføres / sendes innen denne tiden, må prosessen gjentas.

3. Hvis radiokoden identifiseres, slipper du klokke- / lystasten.

Den trådløse kodetasteren befinner seg i normal drift.

## 6 Tilbakestilling av enheten

#### MERKNADER:

- Etter tilbakestillingen av enheten er radiosystemet BiSecur innstilt igjen.
- Etter de enkelte trinnene ved tilbakestilling av enheten, lyser lysdioden blått eller rødt. Disse indikasjonene er ulike, avhengig av funksjonen. Se kapittel 7 for deres respektive betydning.

Alle radiokoder tilordnes på nytt på følgende måte og den trådløse kodetasteren stilles tilbake til tilstanden ved levering.

1. Demonter øvre del av huset til den trådløse kodetasteren og ta ut batteriet i 10 sekunder.
2. Trykk på talltasten **0** og hold den inne.
3. Legg inn batteriet.
  - Lysdioden blinker langsomt blått i 4 sekunder.
  - Lysdioden blinker raskt blått i 2 sekunder.
  - Lysdioden lyser kontinuerlig blått.
4. Slipp talltasten **0**. **Alle radiokoder er tilordnet på nytt.**
5. Monter huset til den trådløse kodetasteren.

**MERK:**

Slippes talltasten **0** for tidlig, blir ingen nye radiokoder tilordnet.

For innstilling av radiofrekvensen 868 MHz se kap. 3.

## 7 LED-visning

### Blå (BU)

Tilstand	Funksjon
blinker langsomt i 4 sek., blinker raskt i 2 sek. lyser kontinuerlig	tilbakestilling av enheten gjennomføres eller avsluttes

### Rød (RD)

Tilstand	Funksjon
blinker 2 ganger	batteriene er nesten tomme
blinker 3 ganger	feil inntasting av en tallkode ved programmering av en tilgangskode: <ul style="list-style-type: none"><li>• lagringsplass er opptatt</li><li>• tallkode finnes allerede</li></ul>
blinker langsomt	den trådløse kodetasteren befinner seg i programmeringsmodus
blinker raskt	den trådløse kodetasteren har blitt programmert med radiokoden
lyser	radiokoden sendes



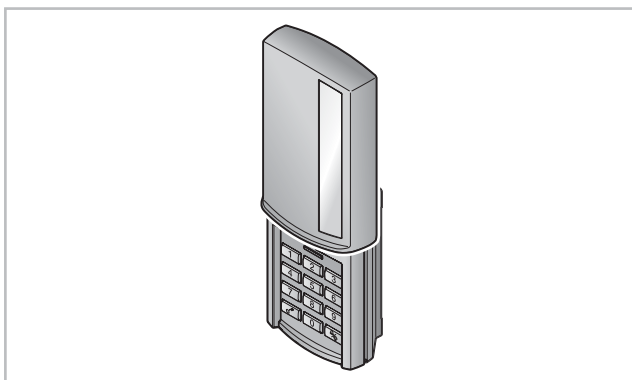

Bästa kund,  
tack för att du har valt en kvalitetsprodukt ur vårt sortiment.

## 1 Om denna bruksanvisning

Läs igenom hela anvisningen noggrant. Den innehåller viktig information om produkten. Följ anvisningarna och beakta i synnerhet säkerhets- och varningsanvisningarna.

## 2 Säkerhetsföreskrifter

### 2.1 Korrekt användning

Radiokodlåset FCT 10 BiSecur är en enkelriktad sändare för maskinerier och tillbehör. Den kan användas med trådlös BiSecur och är kompatibel med frekvensen 868 MHz.

Andra användningsområden är inte tillåtna. Tillverkaren fransäger sig ansvar för skador som uppstår till följd av ej avsett bruk eller felaktig användning.

### 2.2 Säkerhetsföreskrifter för radiokodlåsets funktion

#### **⚠ VARNING**

##### **Risk för personskador vid portrörelse**

Personer kan skadas av port- / grindrörelsen när man använder radiokodlåset.

- ▶ Se till att radiokodlåset inte används av barn, och att det bara används av personer som vet hur det fjärrstyrda portsystemet fungerar.
- ▶ Man måste alltid ha fri sikt över porten när radiokodlåset används, om porten bara har en säkerhetsanordning!
- ▶ Gå eller kör bara igenom en fjärrstyrd port när den är helt öppen!
- ▶ Stå aldrig i portens rörelseområde.

#### **⚠ VAR FÖRSIKTIG**

##### **Risk för personskador pga. oavsiktlig portrörelse**

- ▶ Se varningsanvisning, kapitel 5

#### **OBS!**

##### **Påverkan från omgivningen**

Om detta inte beaktas kan funktionen försämrats!  
Tillåten omgivningstemperatur: -20 °C till +60 °C.

##### **ANMÄRKNINGAR:**

- Finns det ingen separat ingång till garaget ska alla ändringar i eller utökningar av fjärrsystem utföras inne i garaget.
- Gör ett funktionstest när fjärrsystemet har programmerats eller kompletterats.
- Använd endast originaldelar vid driftstart eller komplettering av fjärrsystemet.
- Omgivningsvillkoren kan påverka fjärrsystemets räckvidd.
- Räckvidden kan påverkas om GSM 900-mobiler används samtidigt.

## 3 Ställa in kompatibilitet med 868 MHz

Alla fjärrkoder tilldelas igen genom följande steg och radiokodlåset återställs till fabriksinställningarna.

1. Demontera överdelen till radiokodlåsets hölje, ta ut ett av batterierna under 10 sekunder.
2. Tryck på sifferknappen **0** och håll den intryckt.
3. Lägg i batteriet.
  - LEDn blinkar långsamt med blått sken i 4 sek.
  - LEDn blinkar snabbt med blått sken i 2 sek.
  - LEDn lyser blått länge.
4. Håll sifferknappen **0** intryckt.
  - LEDn blinkar långsamt med rött sken i 4 sek.
  - LEDn blinkar snabbt med rött sken i 2 sek.
  - LEDn lyser rött länge.

**Frekvensen 868 MHz är aktiverad.**

##### **ANMÄRKNING:**

Om man släpper upp sifferknappen **0** i förtid, förblir trådlös BiSecur inställt

## 4 Drift

Alla programmerade sifferkoder har tilldelats en fjärrkod. Tryck in den sifferkod som du vill sända fjärrkoden för och tryck på nyckelknappen.

- Fjärrkoden sänds och LEDn lyser rött.

##### **ANMÄRKNINGAR:**

- Innan man anger en giltig åtkomstkod kan man trycka på valfritt antal sifferknappar. På så sätt blir det svårare för obehöriga att notera den egentliga koden. Endast de fyra sista sifferknapparna som tryckts in före nyckelknappen används som åtkomstkod.
- Om batteriet nästan är tomt, blinkar LEDn rött 2 ggr
  - a. innan fjärrkoden sänds.
    - ▶ Batteriet **bör** bytas inom kort.
  - b. och fjärrkoden sänds inte.
    - ▶ Batteriet **måste** bytas omgående.

## 5 Programmering och överföring av en fjärrkod

### ⚠ VAR FÖRSIKTIG

#### Risk för personskador pga. oavsiktlig portrörelse

Under programmeringen av fjärrsystemet kan oavsiktliga portrörelser förekomma.

- ▶ Se till att det inte finns några personer eller föremål i portens rörelseområde när fjärrstyrningen programmeras.

### 5.1 Programmering av fjärrkod

#### ANMÄRKNINGAR:

- Efter de olika stegen när en fjärrkod programmeras lyser LEDn med blått eller rött sken. Indikeringarna varierar beroende på funktion. Information om indikeringarna och signalerna finns i kapitel 7.
- Om man överskrider en tidsgräns på 5 sekunder när man matar in de enskilda siffrorna, växlar radiokodlåset till normal drift.

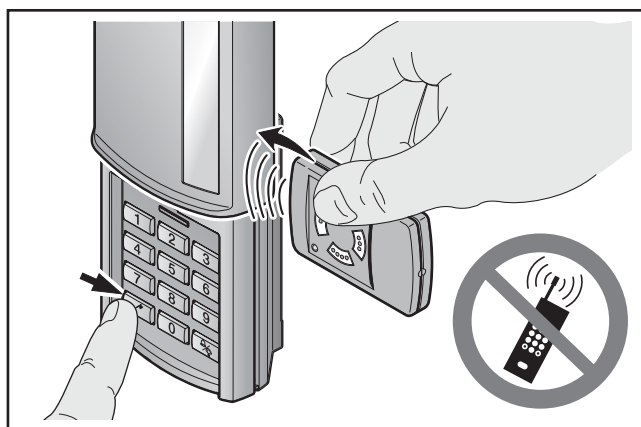

1. Håll fjärrkontrollen till höger om radiokodlåset.
2. Tryck på fjärrkontrollknappen som har den kod du vill **överföra** och håll den intryckt.
  - Fjärrkoden sänds och LEDn lyser rött.
3. Tryck på en knapp, så att knappsatsen lyses upp.
4. Mata in sifferkoden för fjärrkoden som du vill ändra.
5. Tryck på nyckelknappen och håll den nedtryckt.
  - LEDn blinkar långsamt med rött sken.
  - Om fjärrkoden identifieras blinkar LEDn snabbt med rött sken.
  - Efter 2 sekunder slocknar LEDn.
6. Släpp upp nyckelknappen när fjärrkoden har identifierats.

Radiokodlåset befinner sig i normal drift.

### 5.2 Överföring / Sändning av fjärrkod

#### ANMÄRKNING:

Om man överskrider en tidsgräns på 5 sekunder när man matar in de enskilda siffrorna, växlar radiokodlåset till normal drift.

1. Tryck på en knapp, så att knappsatsen lyses upp.
2. Mata in sifferkoden för fjärrkoden som du vill överföra / sända.

3. Tryck på nyckelknappen och håll den nedtryckt.
  - Fjärrkoden sänds; LEDn lyser med ett blått resp. rött (endast drift med fjärrkod) sken i 2 sekunder (blandad drift) och slocknar sedan.
  - Efter 5 sekunder blinkar LEDn mycket långsamt med ett rött sken; radiokodlåset sänder informationen om enheten.
  - Fjärrkoden överförs.

#### ANMÄRKNING:

Man har 15 sekunder på sig att överföra / sända koden. Om fjärrkoden inte överförs / sänds korrekt under denna tid, måste man upprepa proceduren.

4. Släpp upp nyckelknappen om fjärrkoden identifieras. Radiokodlåset befinner sig i normal drift.

### 5.3 Överföra fjärrkod från signal- / ljusknappen

#### ANMÄRKNING:

Om man överskrider en tidsgräns på 5 sekunder när man matar in de enskilda siffrorna, växlar radiokodlåset till normal drift.

1. Tryck på en knapp, så att knappsatsen lyses upp.
2. Tryck på signal- / ljusknappen och håll den nedtryckt.
  - Fjärrkoden sänds; LEDn lyser med ett blått resp. rött (endast drift med fjärrkod) sken i 2 sekunder (blandad drift) och slocknar sedan.
  - Efter 5 sekunder blinkar LEDn mycket långsamt med ett rött sken; radiokodlåset sänder informationen om enheten.
  - Fjärrkoden överförs.

#### ANMÄRKNING:

Man har 15 sekunder på sig att överföra / sända koden. Om fjärrkoden inte överförs / sänds korrekt under denna tid, måste man upprepa proceduren.

3. Släpp upp signal- / ljusknappen om fjärrkoden identifieras.

Radiokodlåset befinner sig i normal drift.

## 6 Reset

#### ANMÄRKNINGAR:

- Efter en reset av enheten är BiSecur inställd igen.
- Efter de olika stegen under en reset av enheten lyser LEDn med blått eller rött sken. Indikeringarna varierar beroende på funktion. Information om indikeringarna och signalerna finns i kapitel 7.

Alla fjärrkoder tilldelas igen genom följande steg och radiokodlåset återställs till fabriksinställningarna.

1. Demontera överdelen till radiokodlåsets hölje, ta ut ett av batterierna under 10 sekunder.
2. Tryck på sifferknappen **0** och håll den intryckt.
3. Lägg i batteriet.
  - LEDn blinkar långsamt med blått sken i 4 sek.
  - LEDn blinkar snabbt med blått sken i 2 sek.
  - LEDn lyser blått länge.
4. Släpp upp sifferknappen **0**.  
**Alla fjärrkoder har tilldelats på nytt.**
5. Montera höljet till radiokodlåset.

**ANMÄRKNING:**

Om man släpper upp sifferknappen **0** i förtid, tilldelas ingen ny fjärrkod.

För inställning av frekvensen 868 MHz, se kapitel 3.

**7 LED-indikering****Blå (BU)**

Status	Funktion
blinkar långsamt i 4 sek., blinkar snabbt i 2 sek., lyser länge	en reset av enheten genomförs resp. avslutas

**Röd (RD)**

Status	Funktion
blinkar 2 ggr	batterierna är nästan tomma
blinkar 3 ggr	felaktig inmatning av en sifferkod vid programmeringen av en åtkomstkod: <ul style="list-style-type: none"> <li>• minnespositionen är belagd</li> <li>• sifferkoden finns redan</li> </ul>
blinkar långsamt	radiokodlåset är i programmeringsläge
blinkar snabbt	radiokodlåset har programmerats med fjärrkoden
lyser	fjärrkoden sänds

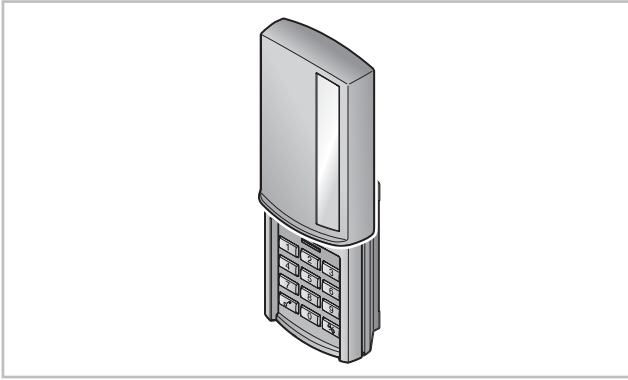

Hyvä asiakas,  
kiitos, että valitsit korkealaatuisen tuotteemme.

## 1 Käyttöohjetta koskevia ohjeita

Lue käyttöohje huolellisesti läpi, sillä se sisältää tärkeää tuotetietoa. Noudata kyseisiä ohjeita ja erityisesti turvallisuusohjeita ja varoituksia.

## 2 Turvallisuusohjeet

### 2.1 Määräysten mukainen käyttö

Radio-ohjattu koodipainike FCT 10 BiSecur on käyttölaitteille ja niiden lisävarusteille tarkoitettu yksisuuntainen käsilähetin. Sitä voi käyttää yhdessä BiSecur-radiokoodin sekä 868 MHz:n kiinteän koodin kanssa.

Muut käyttötavat ovat kiellettyjä. Valmistaja ei vastaa vaurioista, jotka aiheutuvat määräysten vastaisesta tai virheellisestä käytöstä.

### 2.2 Radiokoodipainikkeen käyttöä koskevia turvaohjeita

#### ⚠ VAROITUS

##### Oven liikkeistä aiheutuva loukkaantumisvaara

Oven liikkeet voivat aiheuttaa loukkaantumisia, kun käytetään radiokoodikytkintä.

- ▶ Varmista, ettei radio-ohjattu käsilähetin joudu lasten käsiin, ja että sitä käyttävät henkilöt ovat saaneet opastuksen kauko-ohjattujen ovilaitteiden käyttöön!
- ▶ Radiokoodikytkintä on käytettävä yleisesti ottaen näköetäisyydeltä oveen, mikäli ovesta on vain yksi turvalaite!
- ▶ Kulje tai aja kauko-ohjatulla käyttölaitteella varustetusta ovesta vasta, kun ovi on pääteasennessa OVI-AUKI!
- ▶ Älä koskaan jää seisomaan oven liikealueelle.

#### ⚠ VARO

##### Tahattomasta oven liikkeestä aiheutuva loukkaantumisvaara

- ▶ Ks. varoitus luvussa 5

## VAROITUS

### Ympäristötekijöiden vaikutus toimintaan

Ohjeiden noudattamatta jättäminen voi vaikuttaa toimintaan!

Sallittu ympäristön lämpötila: -20 °C – +60 °C.

### OHJEITA:

- Ellei autotalliin ole toista erillistä sisäänpääsyä, kaikki radiojärjestelmien muutokset tai laajennukset on tehtävä autotallin sisältä käsin.
- Tarkasta oven toiminta ohjelmoinnin tai kauko-ohjausjärjestelmän laajennuksen jälkeen.
- Käytä kauko-ohjausjärjestelmän käyttöönotossa tai laajennuksessa vain alkuperäisen valmistajan osia.
- Paikalla vallitsevat olosuhteet voivat vaikuttaa radiojärjestelmän kantavuuteen.
- GSM-900-matkapuhelinten samanaikainen käyttö saattaa häiritä radio-ohjausta.

## 3 868 MHz:n kiinteän koodin asettaminen

Kaikki radiokoodit kohdistetaan uudelleen suorittamalla seuraavat vaiheet, ja radio-ohjattu koodipainike palautetaan toimitustilaan.

1. Irrota radio-ohjatun koodipainikkeen kotelon yläosa ja poista paristo 10 sekunnin ajaksi.
2. Paina numeropainiketta **0** ja pidä sitä painettuna.
3. Aseta paristo paikoilleen.
  - LED vilkkuu 4 sekunnin ajan hitaasti sinisenä.
  - LED vilkkuu 2 sekunnin ajan nopeasti sinisenä.
  - LED palaa kauan sinisenä.
4. Paina numeropainiketta **0** edelleen.
  - LED vilkkuu 4 sekunnin ajan hitaasti punaisena.
  - LED vilkkuu 2 sekunnin ajan nopeasti punaisena.
  - LED palaa kauan punaisena.

**868 MHz:n kiinteä koodi on aktivoitu.**

### OHJE:

Mikäli numeropainike **0** vapautetaan liian aikaisin, asetukseksi jää BiSecur-radiokoodi.

## 4 Käyttö

Jokaiselle numerokoodille on olemassa radiokoodi. Paina numerokoodia, jonka radiokoodin haluat lähettää, ja avainpainiketta.

- Radiokoodi lähetetään ja LED palaa punaisena.

### OHJEITA:

- Ennen oikean avauskoodin syöttämistä numeronäppäimiä voidaan painella vapaasti, jotta estetään, että vieraat henkilöt voivat painaa avauskoodin muistiin. Vain neljää viimeistä painettua numeronäppäintä ennen avainpainiketta käytetään avauskoodina.
- Mikäli paristo on lähes tyhjä, LED vilkkuu 2× punaisena.
  - a. ennen radiokoodin lähettämistä.
    - ▶ Paristo **kannattaa** vaihtaa pian.
  - b. eikä radiokoodia lähetetä.
    - ▶ Paristo **täytyy** vaihtaa välittömästi.

## 5 Radiokoodin oppiminen ja opettaminen

### VARO

#### Tahattomasta oven liikkeestä aiheutuva loukkaantumisvaara

Radio-ohjauksjärjestelmän opettaminen voi aiheuttaa oven tahattomia liikkeitä.

- Varmista, että radiojärjestelmää opetettaessa oven liikealueella ei ole henkilöitä, varsinkaan lapsia, eikä myöskään esineitä.

### 5.1 Radiokoodin opettaminen

#### OHJEITA:

- Radiokoodin opettamisen yksittäisten vaiheiden jälkeen LED palaa sinisenä tai punaisena. Valot voivat olla toiminnosta riippuen erilaisia. Luvusta 7 käy ilmi niiden merkitys.
- Mikäli yksittäisten numeroiden syötön välillä kuluu yli 5 sekuntia, radio-ohjattu koodipainike siirtyy normaalikäyttötilaan.

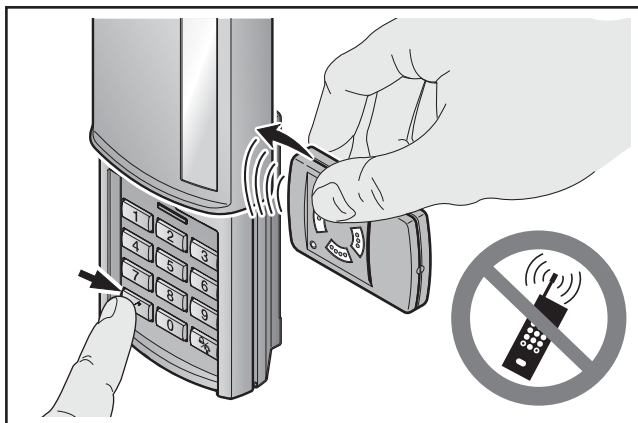

1. Pidä käsilähetintä radio-ohjatun koodipainikkeen oikealla puolella.
  2. Paina käsilähettimen sitä painiketta, jonka radiokoodin haluat opettaa, ja pidä sitä painettuna.
    - Radiokoodi lähetetään ja LED palaa punaisena.
  3. Paina jotain painiketta, jotta näppäimistössä palaa valo.
  4. Syötä sen radiokoodin numerokoodi, jonka haluat muuttaa.
  5. Paina avainpainiketta ja pidä se painettuna.
    - LED vilkkuu hitaasti punaisena.
    - LED vilkkuu nopeasti punaisena, kun radiokoodi on tunnistettu.
    - LED sammuu 2 sekunnin kuluttua.
  6. Vapauta avainpainike, kun radiokoodi on tunnistettu.
- Radio-ohjattu koodipainike on normaalikäyttötilassa.

### 5.2 Radiokoodin opettaminen / lähettäminen

#### OHJE:

Mikäli yksittäisten numeroiden syötön välillä kuluu yli 5 sekuntia, radio-ohjattu koodipainike siirtyy normaalikäyttötilaan.

1. Paina jotain painiketta, jotta näppäimistössä palaa valo.
2. Syötä sen radiokoodin numerokoodi, jonka haluat siirto-opettaa / lähettää.
3. Paina avainpainiketta ja pidä se painettuna.
  - Radiokoodi lähetetään, LED palaa 2 sekuntia sinisenä (sekakäyttö) tai punaisena (käyttö vain kiinteän koodin kanssa) ja sammuu sen jälkeen.
  - 5 sekunnin kuluttua LED vilkkuu nopeasti punaisena ja radiokoodipainike lähettää lait tiedot.
  - Radiokoodi siirretään.

#### OHJE:

Opettamiseen / lähettämiseen on käytettävissä 15 sekuntia. Mikäli radiokoodia ei opeteta / lähetetä kyseisen ajan kuluessa, vaihe on suoritettava uudelleen.

4. Vapauta avainpainike, kun radiokoodi on tunnistettu. Radio-ohjattu koodipainike on normaalikäyttötilassa.

### 5.3 Radiokoodin opettaminen ovikello- / valopainikkeesta

#### OHJE:

Mikäli yksittäisten numeroiden syötön välillä kuluu yli 5 sekuntia, radio-ohjattu koodipainike siirtyy normaalikäyttötilaan.

1. Paina jotain painiketta, jotta näppäimistössä palaa valo.
2. Paina ovikello- / valopainiketta ja pidä se painettuna.
  - Radiokoodi lähetetään, LED palaa 2 sekuntia sinisenä (sekakäyttö) tai punaisena (käyttö vain kiinteän koodin kanssa) ja sammuu sen jälkeen.
  - 5 sekunnin kuluttua LED vilkkuu nopeasti punaisena ja radiokoodipainike lähettää lait tiedot.
  - Radiokoodi siirretään.

#### OHJE:

Opettamiseen / lähettämiseen on käytettävissä 15 sekuntia. Mikäli radiokoodia ei opeteta / lähetetä kyseisen ajan kuluessa, vaihe on suoritettava uudelleen.

3. Vapauta ovikello- / valopainike, mikäli radiokoodi tunnistetaan.

Radio-ohjattu koodipainike on normaalikäyttötilassa.

## 6 Laitteen nollaus

#### OHJEITA:

- Laiteresetin jälkeen asetukseksi jää jälle BiSecur-radiokoodi.
- Laiteresetin yksittäisten vaiheiden jälkeen LED palaa sinisenä tai punaisena. Valot voivat olla toiminnosta riippuen erilaisia. Luvusta 7 käy ilmi niiden merkitys.

Kaikki radiokoodit kohdistetaan uudelleen suorittamalla seuraavat vaiheet, ja radio-ohjattu koodipainike palautetaan toimitustilaan.

1. Irrota radio-ohjatun koodipainikkeen kotelon yläosa ja poista paristo 10 sekunnin ajaksi.
2. Paina numeropainiketta **0** ja pidä sitä painettuna.
3. Aseta paristo paikoilleen.
  - LED vilkkuu 4 sekunnin ajan hitaasti sinisenä.
  - LED vilkkuu 2 sekunnin ajan nopeasti sinisenä.
  - LED palaa kauan sinisenä.
4. Vapauta numeropainike **0**.  
**Kaikki radiokoodit on kohdistettu uudelleen.**
5. Asenna radio-ohjatun koodipainikkeen kotelo.

**OHJE:**

Mikäli numeropainike **0** vapautetaan ennenaikaisesti, uusia radiokodeja ei kohdisteta.

Mikäli 868 MHz:n kiinteään koodiin halutaan tehdä asetuksia, ks. luku 3.

## 7 LED-näyttö

### Sininen (BU)

Tila	Toiminto
vilkkuu 4 sek. hitaasti, vilkkuu 2 sek. nopeasti, palaa pitkään	laitteen resetiä suoritetaan tai viimeistellään

### Punainen (RD)

Tila	Toiminto
vilkkuu 2 x	paristot ovat lähes tyhjiä
vilkkuu 3 x	väärän numerokoodin syöttö avauskoodin ohjelmoinnissa: <ul style="list-style-type: none"><li>• muistipaikka on varattu</li><li>• numerokoodi on jo olemassa</li></ul>
vilkkuu hitaasti	radiokoodipainike on opetustilassa
vilkkuu hitaasti	radiokoodipainike on oppinut radiokoodin
palaa	radiokoodia lähetetään

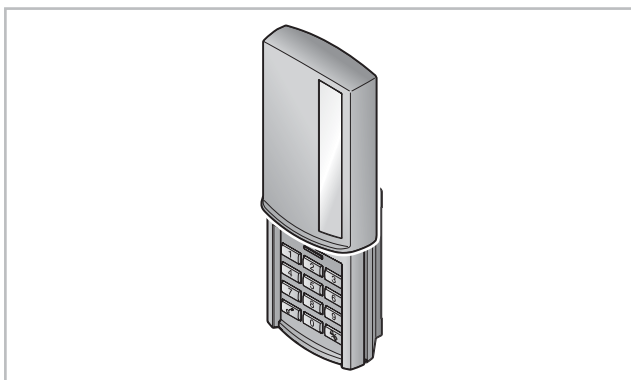

Kære kunde,  
tak for, at du har valgt et af vores kvalitetsprodukter.

## 1 Om denne vejledning

Læs hele vejledningen omhyggeligt igennem, den indeholder vigtige informationer om produktet. Overhold anvisningerne - du skal især overholde alle sikkerhedsanvisninger og advarsler.

## 2 Sikkerhedsanvisninger

### 2.1 Tilsigtet anvendelse

Det trådløse kodetastatur FCT 10 BiSecur er en envejs sender til motorer og deres tilbehør. Det kan bruges både med BiSecur-koden og den faste kode 868 MHz.

Andre former for anvendelse er ikke tilladt. Producenten hæfter ikke for skader, der opstår som følge af overskridelse af den tilsigtede anvendelse eller pga. forkert betjening.

### 2.2 Sikkerhedsanvisninger for driften af det trådløse kodetastatur

#### **⚠ ADVARSEL**

##### **Risiko for kvæstelser ved bevægelse af porten**

Når det trådløse kodetastatur betjenes, kan personer blive kvæstet pga. anlæggets bevægelse.

- ▶ Børn må ikke komme i kontakt med trådløse kodetastaturer, som kun må benyttes af personer, der er instrueret i det fjernstyrede portanlægs funktion!
- ▶ Generelt skal du betjene det trådløse kodetastatur med fuldt udsyn til anlægget, hvis anlægget kun har én sikkerhedsindretning!
- ▶ Du må først køre eller gå igennem portens åbninger på fjernstyrede anlæg, når porten befinder sig i yderstillingen OP!
- ▶ Ophold dig aldrig i områder, hvor porten bevæger sig.

#### **⚠ FORSIGTIG**

##### **Risiko for kvæstelser pga. utilsigtet portkørsel**

- ▶ Se advarselshenvisning i kapitel 5

## **BEMÆRK!**

### **Forringelse af funktionen pga. miljøpåvirkninger**

I tilfælde af overtrædelse eller tilsidesættelse kan funktionen forringes!

Tilladt omgivelsestemperatur:  $-20\text{ °C}$  til  $+60\text{ °C}$ .

### **OBS:**

- Hvis der ikke findes en separat adgang til garagen, skal enhver ændring eller udvidelse af de trådløse systemer gennemføres inde i garagen.
- Efter programmeringen eller udvidelsen af det trådløse system skal der gennemføres en funktionskontrol.
- Brug kun originale dele til udvidelsen af det trådløse system.
- De lokale forhold kan påvirke det trådløse systems rækkevidde.
- GSM 900-mobiltelefoner kan påvirke rækkevidden, hvis de bruges samtidig med det trådløse system.

## 3 Indstilling af den faste kode 868 MHz

Alle trådløse koder tildes på ny og det trådløse kodetastatur nulstilles til tilstanden ved leverancen, når de følgende trin udføres.

1. Afmonter kabinetets øverste del på det trådløse kodetastatur og tag et batteri ud i 10 sek.
2. Tryk på cifferknappen **0** og hold den trykket ind.
3. Isæt batteriet.
  - LED'en blinker langsomt i 4 sek. med blå farve.
  - LED'en blinker hurtigt i 2 sek. med blå farve.
  - LED'en lyser i lang tid med blå farve.
4. Tryk fortsat på cifferknappen **0**.
  - LED'en blinker langsomt i 4 sek. med rød farve.
  - LED'en blinker hurtigt i 2 sek. med rød farve.
  - LED'en lyser i lang tid med rød farve.

**Den faste kode 868 MHz er aktiveret.**

### **OBS:**

Hvis cifferknappen **0** slippes i utide, forbliver BiSecur-koden indstillet.

## 4 Drift

Hver programmeret talkode har tildelt en trådløs kode. Tryk en talkode, hvis du ønsker at sende dens trådløse kode, og på nøglekontakten.

- LED'en lyser med rød farve og den trådløse kode sendes.

### **OBS:**

- Før indtastningen af en gyldig adgangskode kan du trykke på så mange cifferknapper du vil, for at forhindre, at andre personer kan indprente sig adgangskoden. Det er kun de sidste fire til seks cifferknapper, som du trykker på inden nøglekontakten, der bruges som adgangskode.
- Hvis batteriet næsten er tomt, blinker LED'en 2 x med rød farve,
  - a. inden den trådløse kode sendes.
    - ▶ Batteriet **bør** isættes i løbet af kort tid.
  - b. og den trådløse kode sendes ikke.
    - ▶ Batteriet **skal** udskiftes omgående.

## 5 Indlæring og overførsel af en trådløs kode

### ⚠ FORSIGTIG

#### Risiko for kvæstelser pga. utilsigtet portkørsel

Under indlæringen af det trådløse system kan der optræde utilsigtede kørsler.

- ▶ Vær ved indlæringen af det trådløse system opmærksom på, at der ikke befinder sig personer eller genstande i portens bevægelsesområde.

### 5.1 Indlæring af en trådløs kode

#### OBS:

- Efter udførelsen af de enkelte trin ved indlæringen af en trådløs kode lyser LED'en blått eller rødt. Afhængigt af funktionerne er visningerne og signalerne forskellige. I kapitel 7 kan du finde de pågældende betydninger.
- Hvis indtastningen af de enkelte tal tager længere end 5 sek., skifter det trådløse kodetastatur til normal drift.

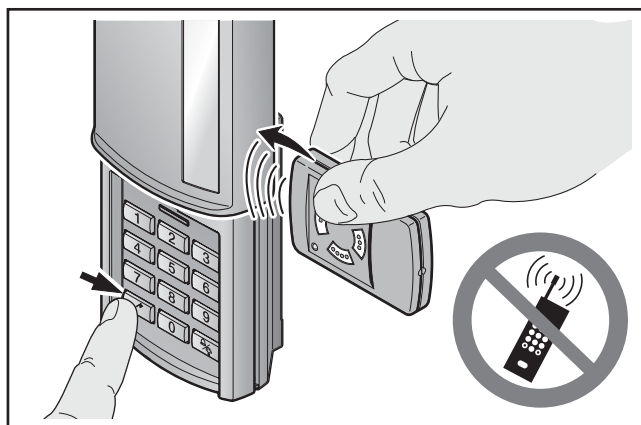

1. Hold håndsenderen til højre for det trådløse kodetastatur.
2. Tryk på en knap på håndsenderen, hvorfra du ønsker at **videresende** den trådløse kode; hold den trykket ind.
  - LED'en lyser med rød farve og den trådløse kode sendes.
3. Tryk på en knap, så tastaturet lyser.
4. Indtast talkoden for den trådløse kode, der skal ændres.
5. Tryk på nøglekontakten og hold den trykket ind.
  - LED'en blinker langsomt med rød farve.
  - LED'en blinker hurtigt med rød farve, hvis den trådløse kode registreres.
  - Efter 2 sek. slukkes LED'en.
6. Slip nøglekontakten, når den trådløse kode er blevet registreret.

Det trådløse kodetastatur er i normal drift.

### 5.2 Overførsel af en trådløs kode

#### OBS:

Hvis indtastningen af de enkelte tal tager længere end 5 sek., skifter det trådløse kodetastatur til normal drift.

1. Tryk på en knap, så tastaturet lyser.
2. Indtast talkoden for den trådløse kode, der skal overføres/sendes.

3. Tryk på nøglekontakten og hold den trykket ind.
  - Den trådløse kode sendes; LED'en lyser i 2 sekunder blått (blandet drift) eller rødt (kun drift med fast kode) og slukkes.
  - Efter 5 sekunder blinker LED'en meget hurtigt rødt; det trådløse kodetastatur sender apparatets information.
  - Den trådløse kode overføres.

#### OBS:

Du har 15 sekunder til at overføre/videresende den trådløse kode. Hvis den ikke overføres/sendes videre inden for dette tidsrum, skal du gentage arbejdsgangen.

4. Slip nøglekontakten, hvis den trådløse kode registreres.

Det trådløse kodetastatur er i normal drift.

### 5.3 Overførsel af den trådløse kode fra klokke / lys-knappen

#### OBS:

Hvis indtastningen af de enkelte tal tager længere end 5 sek., skifter det trådløse kodetastatur til normal drift.

1. Tryk på en knap, så tastaturet lyser.
2. Tryk på klokke / lys-knappen og hold den trykket ind.
  - Den trådløse kode sendes; LED'en lyser i 2 sekunder blått (blandet drift) eller rødt (kun drift med fast kode) og slukkes.
  - Efter 5 sekunder blinker LED'en meget hurtigt rødt; det trådløse kodetastatur sender apparatets information.
  - Den trådløse kode overføres.

#### OBS:

Du har 15 sekunder til at overføre/videresende den trådløse kode. Hvis den ikke overføres/sendes videre inden for dette tidsrum, skal du gentage arbejdsgangen.

3. Slip klokke / lys-knappen, hvis den trådløse kode registreres.

Det trådløse kodetastatur er i normal drift.

## 6 Reset af apparatet

#### OBS:

- Efter en reset af apparatet er BiSecur-koden indstillet igen.
- Efter udførelsen af de enkelte trin ved nulstillingen af apparatet lyser LED'en blått eller rødt. Afhængigt af funktionerne er visningerne og signalerne forskellige. I kapitel 7 kan du finde de pågældende betydninger.

Alle trådløse koder tildeles på ny og det trådløse kodetastatur nulstilles til tilstanden ved leverancen, når de følgende trin udføres.

1. Afmonter kabinettets øverste del på det trådløse kodetastatur og tag et batteri ud i 10 sek.
2. Tryk på cifferknappen **0** og hold den trykket ind.
3. Isæt batteriet.
  - LED'en blinker langsomt i 4 sek. med blå farve.
  - LED'en blinker hurtigt i 2 sek. med blå farve.
  - LED'en lyser i lang tid med blå farve.
4. Slip cifferknappen **0**.  
**Alle trådløse koder er tildelt på ny.**
5. Montér det trådløse kodetastaturs kabinet.



**OBS:**

Hvis cifferknappen **0** slippes i utide, tildeles der ikke nye trådløse koder.

Indstilling af den faste kode 868 MHz, se kapitel 3.

## 7 LED-visning

### Blå (BU)

Tilstand	Funktion
Blinker langsomt i 4 sek., blinker hurtigt i 2 sek., lyser i lang tid	Reset af apparatet gennemføres eller færdiggøres

### Rød (RD)

Tilstand	Funktion
Blinker 2 x	Batterierne er næsten brugt op
Blinker 3 x	Forkert indtastning af en talkode Ved programmeringen af en adgangskode: <ul style="list-style-type: none"> <li>• Hukommelsespladsen er optaget</li> <li>• Talkoden findes allerede</li> </ul>
Blinker langsomt	Det trådløse kodetastatur er i indlæringsmodus
Blinker hurtigt	Det trådløse kodetastatur har indlært den trådløse kode
Lyser	Den trådløse kode sendes

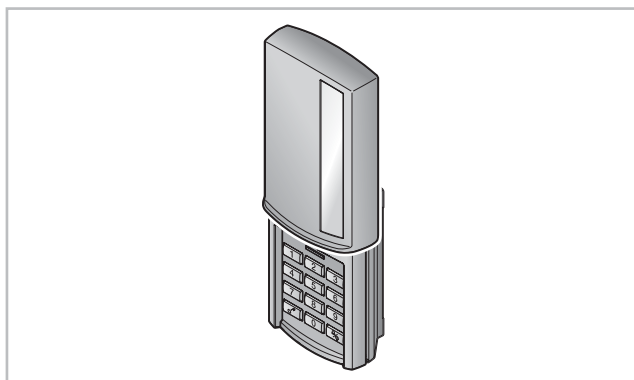

Vážená zákazníčka, vážený zákazník,  
ďakujeme vám, že ste sa rozhodli pre kvalitný výrobok  
z nášho závodu.

## 1 K tomuto návodu

Starostlivo si prečítajte kompletný návod: obsahuje  
dôležité informácie o výrobku. Dodržujte upozornenia  
a predovšetkým bezpečnostné a výstražné upozornenia.

## 2 Bezpečnostné pokyny

### 2.1 Určený spôsob použitia

Rádiové kódovacie tlačidlo FCT 10 BiSecur  
je unidirekcionálnym vysielačom pre pohony  
a ich príslušenstvo. Vysielač je možné prevádzkovať  
pomocou rádiového systému BiSecur a tiež pomocou  
pevného kódu 868 MHz.

Iné spôsoby použitia nie sú dovolené. Výrobca neručí  
za škody, ktoré vzniknú následkom použitia v rozpore  
s určením alebo chybnou obsluhou.

### 2.2 Bezpečnostné pokyny k prevádzke rádiového kódovacieho spínača

#### ⚠ VÝSTRAHA

##### Nebezpečenstvo poranenia pri pohybe brány

Pri obsluhu rádiového kódovacieho spínača môže dôjsť  
k poraneniu osôb v dôsledku pohybu brány.

- ▶ Zabezpečte, aby sa rádiový kódovací spínač  
nedostal do rúk deťom a aby bol používaný výlučne  
osobami, ktoré sú zaškolené v spôsobe funkcie  
diaľkovo ovládaného bránového systému!
- ▶ Rádiový kódovací spínač musíte zásadne obsluhovať  
s vizuálnym kontaktom ku bráne, ak táto disponuje  
len jedným bezpečnostným zariadením!
- ▶ Cez bránové otvory diaľkovo ovládaných bránových  
systémov prechádzajte až vtedy, keď brána stojí  
v koncovej polohe Brána otv.!
- ▶ Nikdy neostávajte stáť v oblasti pohybu brány.

#### ⚠ OPATRNE

##### Nebezpečenstvo poranenia v dôsledku neočakávaného chodu brány

- ▶ Pozri výstražný pokyn kapitola 5

## POZOR

### Negatívne ovplyvnenie funkcie vplyvmi životného prostredia

Pri nedodržaní sa môže negatívne ovplyvniť funkčnosť!  
Prípustná teplota okolia:  $-20\text{ }^{\circ}\text{C}$  až  $+60\text{ }^{\circ}\text{C}$ .

### UPOZORNENIA:

- Ak nie je k dispozícii samostatný prístup do garáže,  
vykonávajte každú zmenu alebo rozšírenie rádiových  
systémov vnútri garáže.
- Po programovaní alebo rozšírení rádiového systému  
vykonajte funkčnú kontrolu.
- Na uvedenie do prevádzky alebo rozšírenie rádiového  
systému používajte výlučne originálne diely.
- Miestne danosti môžu mať vplyv na dosah rádiového  
systému.
- Mobilné telefóny siete GSM 900 môžu pri súčasnom  
používaní ovplyvniť dosah.

## 3 Nastavenie pevného kódu 868 MHz

Všetky rádiové kódy sa nanovo priradia prostredníctvom  
nasledujúcich krokov a rádiový kódovací spínač sa nastaví  
na stav pri dodaní.

1. Demontujte hornú časť krytu rádiového kódovacieho  
spínača a odoberte batériu na 10 sekúnd.
2. Stlačte číslkové tlačidlo **0** a držte ho stlačené.
3. Vložte batériu.
  - LED bliká 4 sekúnd pomaly modrou farbou.
  - LED bliká 2 sekundy rýchlo modrou farbou.
  - LED svieti dlho modrou farbou.
4. Naďalej držte stlačené číslkové tlačidlo **0**.
  - LED bliká 4 sekundy pomaly červenou farbou.
  - LED bliká 2 sekundy rýchlo červenou farbou.
  - LED svieti dlho červenou farbou.

Pevný kód 868 MHz je aktivovaný.

### UPOZORNENIE:

Ak sa číslkové tlačidlo **0** uvoľní predčasne, ostane  
nastavená rádiová prevádzka BiSecur.

## 4 Prevádzka

Každému naprogramovanému číselnému kódu je priradený  
rádiový kód. Stlačte číselný kód, ktorého rádiový  
kód chcete odoslať a kľúčové tlačidlo.

- Rádiový kód sa odosiela a dióda LED svieti  
červenou farbou.

### UPOZORNENIA:

- Pred zadaním platného prístupového kódu je možné  
stlačiť ľubovoľné množstvo číslkových tlačidiel,  
aby ste vylúčili, že si cudzie osoby môžu zapamätať  
prístupový kód. Iba štyri naposledy stlačené číslkové  
tlačidlá pred kľúčovým tlačidlom sa použijú  
ako prístupový kód.
- Ak je batéria takmer vybitá, blikne LED 2 x červenou  
farbou
  - a. pred odoslaním rádiového kódu.
    - ▶ Batéria **by sa mala** v krátkej dobe vymeniť.
  - b. a nerealizuje sa odoslanie rádiového kódu.
    - ▶ Batéria **sa musí** ihneď vymeniť.

## 5 Zaučenie a odovzdanie rádiového kódu

### ⚠ OPATRNE

#### Nebezpečenstvo poranenia v dôsledku neočakávaného chodu brány

Počas procesu učenia na rádiovom systéme môže dôjsť k neúmyselným posuvom brány.

- Dbajte na to, aby sa pri zaučaní rádiového systému nenachádzali v oblasti pohybu brány osoby ani predmety.

### 5.1 Zaučenie rádiového kódu

#### UPOZORNENIA:

- Po jednotlivých krokoch pri zaučaní rádiového kódu svieti LED na modro alebo červeno. Tieto indikácie sú rozdielne podľa funkcie. Vyhľadajte si prosím v kapitole 7 ich príslušný význam.
- Ak počas zadávania uplynie doba dlhšia ako 5 sekúnd, prejde rádiový kódovací spínač do normálnej prevádzky.

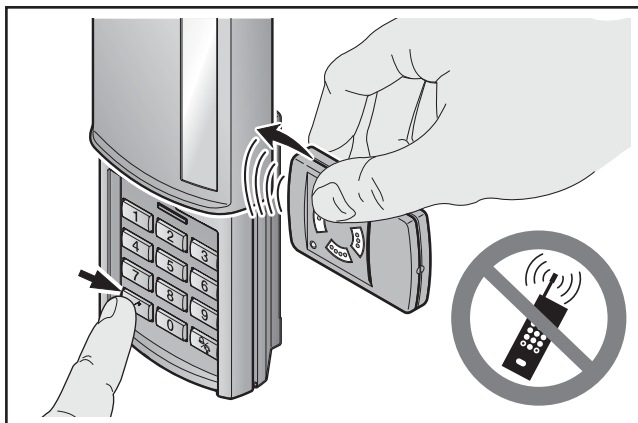

1. Ručný vysielateľ držte vpravo vedľa rádiového kódovacieho spínača.
2. Stlačte tlačidlo ručného vysielateľa, ktorého rádiový kód chcete **odovzdať** a podržte ho stlačené.
  - Rádiový kód sa odosiela a dióda LED svieti červenou farbou.
3. Stlačte tlačidlo, aby sa rozsvietila klávesnica.
4. Zadajte číselný kód pre rádiový kód, ktorý chcete zmeniť.
5. Stlačte kľúčové tlačidlo a podržte ho stlačené.
  - LED bliká pomaly červenou farbou.
  - Ak sa rádiový kód rozpozná, bliká LED rýchlo červenou farbou.
  - Po 2 sekundách zhasne LED.
6. Potom čo bol rozpoznávaný rádiový kód, uvoľnite kľúčové tlačidlo.

Rádiový kódovací spínač sa nachádza v normálnej prevádzke.

### 5.2 Odovzdanie / odoslanie rádiového kódu

#### POKYN:

Ak počas zadávania uplynie doba dlhšia ako 5 sekúnd, prejde rádiový kódovací spínač do normálnej prevádzky.

1. Stlačte tlačidlo, aby sa rozsvietila klávesnica.
2. Zadajte číselný kód pre rádiový kód, ktorý chcete odovzdať / odoslať.
3. Stlačte kľúčové tlačidlo a podržte ho stlačené.
  - Rádiový kód sa odošle; LED svieti 2 sekundy modrou farbou (zmiešaná prevádzka), resp. červenou farbou (prevádzka iba s pevným kódom) a zhasne.
  - Po 5 sekundách bliká LED veľmi rýchlo červenou farbou; rádiový kódovací spínač odošle informáciu o prístroji.
  - Rádiový kód sa prenáša.

#### UPOZORNENIE:

Na odovzdanie / odoslanie máte čas 15 sekúnd. Ak sa v priebehu tejto doby rádiový kód úspešne neodovzdá / neodošle, musí sa proces zopakovať.

4. Ak sa rozpozná rádiový kód, uvoľnite kľúčové tlačidlo. Rádiový kódovací spínač sa nachádza v normálnej prevádzke.

### 5.3 Odovzdanie rádiového kódu tlačidla zvončeka / svetla

#### POKYN:

Ak počas zadávania uplynie doba dlhšia ako 5 sekúnd, prejde rádiový kódovací spínač do normálnej prevádzky.

1. Stlačte tlačidlo, aby sa rozsvietila klávesnica.
2. Stlačte tlačidlo zvončeka / svetla a podržte ho stlačené.
  - Rádiový kód sa odošle; LED svieti 2 sekundy modrou farbou (zmiešaná prevádzka), resp. červenou farbou (prevádzka iba s pevným kódom) a zhasne.
  - Po 5 sekundách bliká LED veľmi rýchlo červenou farbou; rádiový kódovací spínač odošle informáciu o prístroji.
  - Rádiový kód sa prenáša.

#### UPOZORNENIE:

Na odovzdanie / odoslanie máte čas 15 sekúnd. Ak sa v priebehu tejto doby rádiový kód úspešne neodovzdá / neodošle, musí sa proces zopakovať.

3. Ak sa rádiový kód rozpozná, uvoľnite tlačidlo zvončeka / svetla.

Rádiový kódovací spínač sa nachádza v normálnej prevádzke.

## 6 Reset prístroja

#### UPOZORNENIA:

- Po resete prístroja je opäť nastavený rádiový systém BiSecur.
- Po jednotlivých krokoch pri resete prístroja svieti LED na modro alebo červeno. Tieto indikácie sú rozdielne podľa funkcie. Vyhľadajte si prosím v kapitole 7 ich príslušný význam.

Všetky rádiové kódy sa nanovo priradia prostredníctvom nasledujúcich krokov a rádiový kódovací spínač sa nastaví na stav pri dodaní.

1. Demontujte hornú časť krytu rádiového kódovacieho spínača a odoberte batériu na 10 sekúnd.
2. Stlačte číslkové tlačidlo **0** a držte ho stlačené.

3. Vložte batériu.
  - LED bliká 4 sekúnd pomaly modrou farbou.
  - LED bliká 2 sekundy rýchlo modrou farbou.
  - LED svieti dlho modrou farbou.
4. Uvoľnite číslkové tlačidlo **0**.  
**Všetky rádiové kódy sú nanovo priradené.**
5. Namontujte kryt rádiového kódovacieho spínača.

**UPOZORNENIE:**

Ak sa číslkové tlačidlo **0** uvoľní predčasne, nepriradia sa žiadne nové rádiové kódy.

Pre nastavenie pevného kódu 868 MHz pozri kapitolu 3.

## 7 Indikácia LED

### Modrá (BU)

Stav	Funkcia
bliká 4 sekundy pomaly, bliká 2 sekundy rýchlo, svieti dlho	vykonáva sa reset prístroja, príp. je ukončený

### Červená (RD)

Stav	Funkcia
blikne 2 x	batérie sú takmer vybité
blikne 3 x	nesprávne zadanie číselného kódu pri programovaní prístupového kódu: <ul style="list-style-type: none"> <li>• pamäťové miesto je obsadené</li> <li>• číselný kód je už k dispozícii</li> </ul>
bliká pomaly	rádiový kódovací spínač sa nachádza v režime zaučania
bliká rýchlo	rádiový kódovací spínač zaučil rádiový kód
svieti	rádiový kód sa odosiela

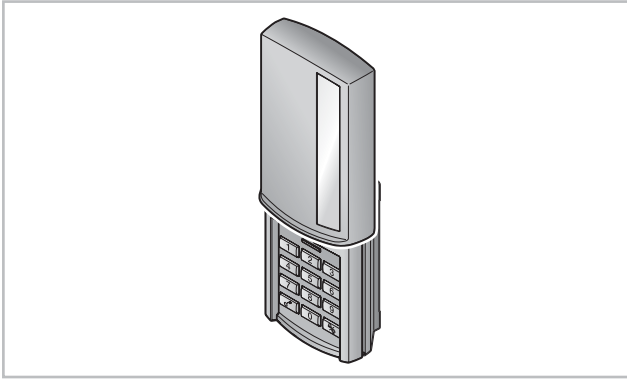

Sayın Müşterimiz,  
bizim kaliteli ürünümüzü tercih ettiğiniz için size teşekkür ediyoruz.

## 1 Bu kullanım kılavuzu hakkında

Bu kullanım kılavuzu dikkatli ve eksiksiz okuyunuz: ürün hakkında çok önemli bilgiler içermektedir. Uyarıları dikkate alınız ve özellikle emniyet ve uyarı bilgilere riayet ediniz.

## 2 Emniyet uyarıları

### 2.1 Amacına uygun kullanım

Kablosuz şifreleme ünitesi FCT 10 BiSecur motor ve bunun aksesuarları için çok yönlü bir vericidir. Onu BiSecur telsiz ve 868 MHz sabit kod ile işletmek mümkündür.

Diğer kullanım tarzlarına izin verilmemektedir. Kullanım amacına aykırı veya yanlış kullanım sonucu oluşan hasarlar için üretici sorumlu tutulamaz ve hasarı karşılamaz.

### 2.2 Kablosuz şifreleme ünitesi kullanımı için güvenlik uyarıları

<b>⚠ UYARI</b>
<p><b>Kapı hareketinde yaralanma tehlikesi</b></p> <p>Telsiz kodlama ünitesi kullanıldığında, kapı hareketinden kişiler yaralanabilirler.</p> <ul style="list-style-type: none"> <li>▶ Kablosuz şifreleme ünitesi çocukların eline ulaşmamasına ve sadece kapı sistemi fonksiyonları hakkında eğitilmiş kişiler tarafından kullanılmasına dikkat ediniz!</li> <li>▶ Kapıda sadece tek bir emniyet donanımı mevcutsa, telsiz kodlama ünitesi genel olarak kapının görüş alanında kullanılmalıdır!</li> <li>▶ Uzaktan kumanda edilen kapı sistemler sadece Kapı-Aç bitiş konumunda olduğu zaman geçiş yapınız!</li> <li>▶ Kapının hareket alanında kesinlikle durmayınız.</li> </ul>

<b>⚠ DİKKAT</b>
<p><b>İstem dışı kapı hareketinde yaralanma tehlikesi</b></p> <ul style="list-style-type: none"> <li>▶ Bkz. Uyarı bilgisi, bölüm 5</li> </ul>

## DİKKAT

### Çevresel etkilere fonksiyonların etkilenmesi

Uyulmaması durumlarda fonksiyon etkilenebilir!  
Geçerli çevre sıcaklığı: -20 °C ila +60 °C.

### NOT:

- Garajın başka bir girişi yoksa, tüm değişiklikleri veya telsiz sistem ileletme işlemleri garajın içinden yapınız.
- Telsiz sistemin programlama veya ileletme işleminden sonra, fonksiyonları test ediniz.
- Devreye alma işlemi veya telsiz sistemin ileletme işlemi için sadece orijinal parçaları kullanınız.
- Çevre koşulları telsiz sistemin erişim menzili etkileyebilir.
- GSM 900 cep telefonları aynı anda kullanıldığında da erişim menzili etkilenebilir.

## 3 Sabit kod 868 MHz'in ayarlanması

Aşağıdaki adımlarla tüm telsiz kodlar yeniden atanabilir ve kablosuz şifreleme ünitesini gönderildiği duruma geri ayarlamak mümkündür.

1. Kablosuz şifreleme ünitenin üst gövde parçasını sökünüz ve 10 saniye süresinde bir pili çıkartınız.
2. **0** rakam butonuna basınız ve basılı tutunuz.
3. Pili yerine takınız.
  - LED lambası 4 saniye yavaşça mavi renkte yanıp sönüyor.
  - LED lambası 2 saniye hızlıca mavi renkte yanıp sönüyor.
  - LED lambası uzunca mavi renkte yanıyor.
4. **0** rakam butonuna basmaya devam ediniz.
  - LED lambası 4 saniye yavaşça kırmızı renkte yanıp sönüyor.
  - LED lambası 2 saniye hızlıca kırmızı renkte yanıp sönüyor.
  - LED lambası uzunca kırmızı renkte yanıyor.

**Sabit kod 868 MHz aktif.**

### NOT:

Şayet parmağınızı **0** rakam butonundan erken çekerseniz, BiSecur telsiz ayarı ayarlanmış kalır.

## 4 İşletim

Her programlanmış rakam kodu için bir telsiz kodu atanmıştır. Göndermek istediğiniz telsiz kodun rakam kodunu giriniz ve anahtar butona basınız.

- Telsiz kodu gönderiliyor ve LED lambası kırmızı yanıyor.

### NOT:

- Başka kişiler giriş kodunu görmemesi için, geçerli giriş kodunu girmeden önce dilediğiniz kadar rakam butonlara basabilirsiniz. Sadece son dört ila altı rakam butonlar giriş kodu için kullanılmaktadır.
- Pil boşalmaya yakınsa, LED lambası 2 defa kırmızı renkte yanıp söner
  - a. telsiz kodu göndermeden önce.
    - ▶ En kısa zamanda pil **değiştirilmelidir**.
  - b. ve telsiz kodu gönderilmeyecek.
    - ▶ En kısa zamanda pil **değiştirilmesi şart**.

## 5 Bir telsiz kodun öğrenilmesi ve kopyalanması / gönderilmesi

### ⚠ DİKKAT

#### İstem dışı kapı hareketinde yaralanma tehlikesi

Telsiz sistemindeki tanıma işlemi esnasında, istem dışı kapı seyirler meydana gelebilir.

- ▶ Telsiz sistemin tanıtımı esnasında, kapının hareket alanında insan veya nesnelerin olmadığından emin olunuz.

### 5.1 Telsiz kodun tanıtılması

#### NOT:

- Telsiz kodu öğrenme işlemin tüm adımlarda LED lambası mavi veya kırmızı renkte yanar. Her fonksiyon için bu uyarılar farklıdır. Uyarıların anlamları için lütfen bölüm 7'yi okuyunuz.
- Rakam tuşlaması esnasında 5 saniyeden fazla butonlara basılmazsa, kablosuz şifreleme ünitesi normal işleme geçer.

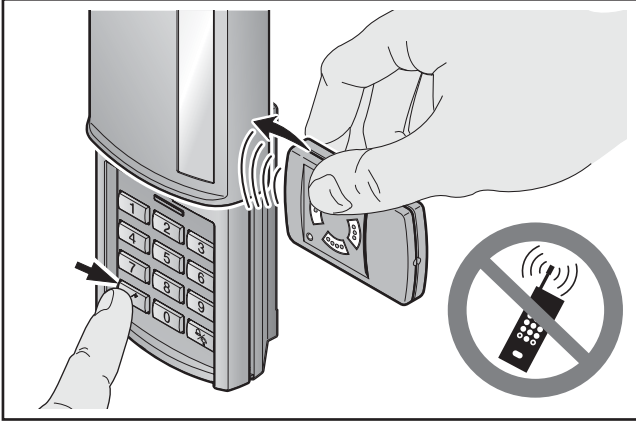

1. Uzaktan kumandayı kablosuz şifreleme ünitesinin sağına tutunuz.
2. **Kopyalamak / göndermek** istediğiniz telsiz kodu için uzaktan kumanda butonuna basınız ve basılı tutunuz.
  - Telsiz kodu gönderiliyor ve LED lambası kırmızı yanıyor.
3. Klavye ışığı yanana kadar bir butona basınız.
4. Değiştirmek istediğiniz telsiz kodun şifresini giriniz.
5. Anahtar butonuna basınız ve basılı tutunuz.
  - LED lambası yavaşça kırmızı renkte yanıp sönüyor.
  - Telsiz kodu algılandığında, LED lambası hızlıca kırmızı renkte yanıp sönecektir.
  - 2 saniye sonra LED lambası sönecektir.
6. Teksiz kodu algılandıktan sonra, parmağınızı anahtar butonundan çekiniz.

Kablosuz şifreleme ünitesi normal işletimde.

### 5.2 Bir telsiz kodun kopyalanması / gönderilmesi

#### NOT:

Rakam tuşlaması esnasında 5 saniyeden fazla butonlara basılmazsa, kablosuz şifreleme ünitesi normal işleme geçer.

1. Klavye ışığı yanana kadar bir butona basınız.
2. Kopyalamak / göndermek istediğiniz telsiz kodun rakam kodunu giriniz.
3. Anahtar butonuna basınız ve basılı tutunuz.
  - Telsiz kodu gönderiliyor, LED lambası 2 saniye mavi (ortak işletim) yada kırmızı (sadece sabit kod işletimi) yanacak ve ardından sönecektir.
  - LED lambası 5 saniye sonra hızlıca kırmızı yanacak, kablosuz şifreleme ünitesi cihaz bilgileri gönderiyor.
  - Telsiz kodu aktarılıyor.

#### NOT:

Kopyalamak / göndermek için 15 saniyeniz var. Bu zaman zarfında telsiz kodu başarıyla kopyalanmazsa / gönderilmezse, bu işlem tekrar yapılmalıdır.

4. Teksiz kodu algılandığında, parmağınızı anahtar butonundan çekiniz.

Kablosuz şifreleme ünitesi normal işletimde.

### 5.3 Zil / ışık buton telsiz kodun kopyalanması / gönderilmesi

#### NOT:

Rakam tuşlaması esnasında 5 saniyeden fazla butonlara basılmazsa, kablosuz şifreleme ünitesi normal işleme geçer.

1. Klavye ışığı yanana kadar bir butona basınız.
2. Zil / ışık butonuna basınız ve basılı tutunuz.
  - Telsiz kodu gönderiliyor, LED lambası 2 saniye mavi (ortak işletim) yada kırmızı (sadece sabit kod işletimi) yanacak ve ardından sönecektir.
  - LED lambası 5 saniye sonra hızlıca kırmızı yanacak, kablosuz şifreleme ünitesi cihaz bilgileri gönderiyor.
  - Telsiz kodu aktarılıyor.

#### NOT:

Kopyalamak / göndermek için 15 saniyeniz var. Bu zaman zarfında telsiz kodu başarıyla kopyalanmazsa / gönderilmezse, bu işlem tekrar yapılmalıdır.

3. Telsiz kodu algılanırsa, parmağınızı zil / ışık butonundan çekiniz.

Kablosuz şifreleme ünitesi normal işletimde.

## 6 Cihazlar-Reset

#### NOT:

- Cihaz sıfırlamasından sonra uzaktan kumanda tekrar BiSecur telsize ayarlanır.
- Cihaz sıfırlama işlemin tüm adımlarda LED lambası mavi veya kırmızı renkte yanar. Her fonksiyon için bu uyarılar farklıdır. Uyarıların anlamları için lütfen bölüm 7'yi okuyunuz.

Aşağıdaki adımlarla tüm telsiz kodlar yeniden atanabilir ve kablosuz şifreleme ünitesini gönderildiği duruma geri ayarlamak mümkündür.

1. Kablosuz şifreleme ünitenin üst gövde parçasını sökünüz ve 10 saniye süresinde bir pili çıkartınız.
2. **0** rakam butonuna basınız ve basılı tutunuz.
3. Pili yerine takınız.
  - LED lambası 4 saniye yavaşça mavi renkte yanıp sönüyor.
  - LED lambası 2 saniye hızlıca mavi renkte yanıp sönüyor.
  - LED lambası uzunca mavi renkte yanıyor.

4. Parmağınızı **0** rakam butonundan çekiniz.  
**Tüm telsiz kodları yeniden atanmıştır.**
5. Kablosuz şifreleme ünitesi gövdesini yerine monte ediniz.

**NOT:**

Şayet zamanından önce parmağınızı **0** rakam butondan çekerseniz, yeni telsiz kodu atanmayacaktır.

Sabit kod 868 MHz ayarı için bkz. bölüm 3.

## 7 LED göstergesi

### Mavi (BU)

Durum	Fonksiyon
4 san. yavaşça yanıp söner, 2 san. hızlıca yanıp sönüyor, uzunca yanıyor	Cihaz sıfırlaması yapılıyor yada tamamlandı

### Kırmızı (RD)

Durum	Fonksiyon
2 defa yanıp sönüyor	Piller boşalmaya yakın
3 defa yanıp sönüyor	Şifrenin yanlış girilmesi Şifreyi programlarken: <ul style="list-style-type: none"> <li>• Hafıza yeri dolu</li> <li>• Şifre daha önce kullanıldı</li> </ul>
Yavaşça yanıp sönecektir	Kablosuz şifreleme ünitesi öğrenme modundadır
Hızlıca yanıp sönecektir	Kablosuz şifreleme ünitesi telsiz kodu öğrendi
Yanıyor	Telsiz kodu gönderiliyor

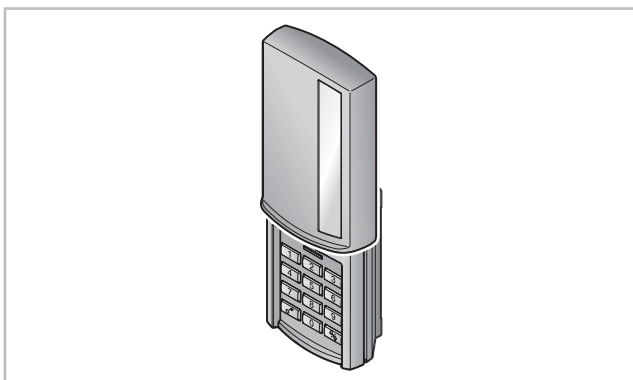

Gerbiami pirkėjai,  
dėkojame, kad pasirinkote mūsų bendrovėje pagamintą  
kokybišką gaminį.

## 1 Apie šią instrukciją

Perskaitykite šią instrukciją atidžiai ir iki galo – joje  
pateikiama svarbi informacija apie gaminį. Tkreipkite  
dėmesį į nurodymus ir ypač laikykitės saugos bei  
įspėjamųjų nurodymų.

## 2 Saugos nurodymai

### 2.1 Naudojimas pagal paskirtį

Kodinis radijo jungiklis FCT 10 BiSecur yra vienkryptis  
pavarų ir jų priedų siųstuvas. Jį galima eksploatuoti su  
BiSecur radijo ryšiu ir fiksuotoju 868 MHz kodu.

Kiti naudojimo būdai yra neleistini. Gamintojas neatsako  
už žalą, patirtą naudojant ne pagal paskirtį arba netinkamai  
valdant.

### 2.2 Saugos nurodymai dėl kodinio radijo jungiklio

#### ⚠ ĮSPĖJIMAS!

##### Pavojus susižaloti judant vartams!

Jei kodinis radijo jungiklis valdomas, judant vartams, gali  
būti sužaloti asmenys.

- ▶ Užtikrinkite, kad kodiniai radijo jungikliai nepatektų  
į rankas vaikams ir juos naudotų tik asmenys, kurie  
yra instruktuoti, kaip veikia nuotoliniu būdu valdoma  
vartų sistema!
- ▶ Jei vartuose yra tik vienas saugos įtaisas, kodinį  
radijo jungiklį Jūs privalote valdyti taip, kad  
matytumėte vartus!
- ▶ Atidarius vartus nuotoliniu pultu, pro juos praeiti ar  
pravažiuoti galima tik tada, kai garažo vartai sustoja  
galinėje padėtyje Vartai atidaryti!
- ▶ Niekada nelikite stovėti vartų judėjimo srityje.

#### ⚠ ATSARGIAI!

##### Pavojus susižaloti netikėtai pradėjus judėti vartams!

- ▶ Žr. įspėjamąjį nurodymą 5 skyriuje

## DĖMESIO!

### Įtaka veikimui dėl aplinkos poveikio.

Nepaisant šių nurodymų, gali sutrikti veikimas!  
Leistina aplinkos temperatūra: nuo -20 °C iki +60 °C.

## NURODYMAI

- Jei į garažą nėra atskiro įėjimo, visus radijo ryšio  
sistemų pakeitimus ir plėtimus atlikite garaže.
- Suprogramavę arba išplėtę radijo ryšio sistemą,  
patikrinkite, kaip ji veikia.
- Radijo ryšio sistemos eksploatacijos pradžia arba  
plėtimui naudokite tik originalias dalis.
- Vietinės sąlygos gali turėti įtakos radijo ryšio sistemos  
veikimo nuotoliui.
- Veikimo nuotoliui įtakos gali turėti tuo pačiu metu  
naudojami GSM 900 mobilieji telefonai.

## 3 Fiksuotojo 868 MHz kodo nustatymas

Visi radijo ryšio kodai toliau nurodytais veiksmais  
priskiriami iš naujo, o kodinis radijo jungiklis atstatomas  
į gamyklinę būseną.

1. Išmontuokite kodinio radijo jungiklio viršutinę korpuso  
dalį ir 10 sekundžių išimkite bateriją.
2. Paspauskite skaitinį mygtuką **0** ir laikykite jį paspaudę.
3. Įdėkite bateriją.
  - Šviesos diodas 4 sekundes lėtai mirksi mėlyna  
spalva.
  - Šviesos diodas 2 sekundes greitai mirksi mėlyna  
spalva.
  - Šviesos diodas ilgai mirksi mėlyna spalva.
4. Dar spauskite skaitinį mygtuką **0**.
  - Šviesos diodas 4 sekundes lėtai mirksi raudona  
spalva.
  - Šviesos diodas 2 sekundes greitai mirksi raudona  
spalva.
  - Šviesos diodas ilgai mirksi raudona spalva.

### Fiksuotasis kodas 868 MHz suaktyvintas.

## NURODYMAS

Jei skaitinis mygtukas **0** atleidžiamas anksčiau laiko,  
tuomet BiSecur radijo ryšys lieka nustatytas.

## 4 Eksploatacija

Kiekvienam suprogramuotam skaitiniam kodui priskirtas  
radijo ryšio kodas. Paspauskite skaitinį kodą, kurio radijo  
ryšio kodą norite siųsti ir raktinį mygtuką.

- Radijo ryšio kodas siunčiamas, o šviesos diodas  
šviečia raudonai.

## NURODYMAI

- Prieš įvedant galiojantį prievigos kodą, galima spausti  
daug bet kokių skaitinių mygtukų, kad pašaliniai  
asmenys neįsidėmėtų prievigos kodo. Tik paskutiniai  
keturi paspausti skaitiniai mygtukai prieš raktinį  
mygtuką naudojami kaip prievigos kodas.
- Jei baterija yra beveik išsiekvojusi, šviesos diodas 2 k.  
sumirksi raudonai
  - a. prieš siunčiant radijo ryšio kodą.
    - ▶ Netrukus **reikėtų** pakeisti bateriją.
  - b. ir nesiunčiamas radijo ryšio kodas.
    - ▶ Bateriją **reikia** pakeisti nedelsiant.



## 5 Radijo ryšio kodo programavimas ir perdavimas

### ⚠ ATSAUGIAI

#### Pavojus susižaloti netikėtai pradėjus judėti vartams!

Radijo ryšio sistemoje vykstant programavimo procesui, vartai gali pradėti netikėtai judėti.

- ▶ Atkreipkite dėmesį į tai, kad, programuojant radijo ryšio sistemą, vartų judėjimo plote nebūtų žmonių ir daiktų.

### 5.1 Radijo ryšio kodo programavimas

#### NURODYMAI

- Po atskirų etapų programuojant radijo ryšio kodą šviesos diodas šviečia mėlynai arba raudonai. Šie rodmenys skiriasi priklausomai nuo funkcijos. Atitinkamas jų reikšmės rasite 7 skyriuje.
- Jei įvedant atskirus skaičius praeina daugiau nei 5 sekundės, tuomet kodinis radijo jungiklis persijungia į normalųjį režimą.



1. Laikykite rankinį siųstuvą dešinėje šalia kodinio radijo jungiklio.
2. Paspauskite rankinio siųstuvo mygtuką, kurio radijo ryšio kodą norite **perduoti** ir laikykite jį paspaudę.
  - Radijo ryšio kodas siunčiamas, o šviesos diodas šviečia raudonai.
3. Paspauskite mygtuką, kad klaviatūra pradėtų šviesti.
4. Įveskite radijo ryšio kodo, kurį norite pakeisti, skaitinį kodą.
5. Paspauskite raktinį mygtuką ir laikykite jį paspaudę.
  - Šviesos diodas lėtai sumirksi raudona spalva.
  - Kai atpažįstamas radijo ryšio kodas, šviesos diodas mirksi greitai raudona spalva.
  - Po 2 sekundžių šviesos diodas užgesa.
6. Kai radijo ryšio kodas bus atpažintas, raktinį mygtuką atleiskite.

Kodinis radijo jungiklis veikia normaliuoju režimu.

### 5.2 Radijo ryšio kodo perdavimas / siuntimas

#### NURODYMAS

Jei įvedant atskirus skaičius praeina daugiau nei 5 sekundės, tuomet kodinis radijo jungiklis persijungia į normalųjį režimą.

1. Paspauskite mygtuką, kad klaviatūra pradėtų šviesti.
2. Įveskite skaitinį kodą radijo ryšio kodui, kurį norite perduoti / siųsti.
3. Paspauskite raktinį mygtuką ir laikykite jį paspaudę.
  - Radijo ryšio kodas siunčiamas; šviesos diodas šviečia 2 sekundes mėlyna (mišrusis režimas) arba raudona (režimas su fiksuotuoju kodu) spalva ir užgesa.
  - Po 5 sekundžių šviesos diodas labai greitai mirksi raudonai; kodinis radijo jungiklis siunčia informaciją apie prietaisą.
  - Radijo ryšio kodas perduodamas.

#### NURODYMAS

Perduoti / siųsti turite 15 sekundžių laiko. Jeigu per šį laiką radijo ryšio kodas sėkmingai neperduodamas / neišsiunčiamas, tuomet procesą reikia pakartoti.

4. Jeigu radijo ryšio kodas atpažįstamas, tuomet raktinį mygtuką atleiskite.

Kodinis radijo jungiklis veikia normaliuoju režimu.

### 5.3 Radijo ryšio kodo perdavimas iš skambučio / apšvietimo mygtuko

#### NURODYMAS

Jei įvedant atskirus skaičius praeina daugiau nei 5 sekundės, tuomet kodinis radijo jungiklis persijungia į normalųjį režimą.

1. Paspauskite mygtuką, kad klaviatūra pradėtų šviesti.
2. Paspauskite skambučio / apšvietimo mygtuką ir laikykite jį paspaudę.
  - Radijo ryšio kodas siunčiamas; šviesos diodas šviečia 2 sekundes mėlyna (mišrusis režimas) arba raudona (režimas su fiksuotuoju kodu) spalva ir užgesa.
  - Po 5 sekundžių šviesos diodas labai greitai mirksi raudonai; kodinis radijo jungiklis siunčia informaciją apie prietaisą.
  - Radijo ryšio kodas perduodamas.

#### NURODYMAS

Perduoti / siųsti turite 15 sekundžių laiko. Jeigu per šį laiką radijo ryšio kodas sėkmingai neperduodamas / neišsiunčiamas, tuomet procesą reikia pakartoti.

3. Kai radijo ryšio kodas atpažįstamas, atleiskite skambučio / apšvietimo mygtuką.

Kodinis radijo jungiklis veikia normaliuoju režimu.

## 6 Prietaiso atstatą

#### NURODYMAI

- Po prietaiso atstatos vėl nustatytas BiSecur radijo ryšys.
- Po atskirų etapų atstatant prietaisą šviesos diodas šviečia mėlynai arba raudonai. Šie rodmenys skiriasi priklausomai nuo funkcijos. Atitinkamas jų reikšmės rasite 7 skyriuje.

Visi radijo ryšio kodai toliau nurodytais veiksmais priskiriami iš naujo, o kodinis radijo jungiklis atstatomas į gamyklinę būseną.

1. Išmontuokite kodinio radijo jungiklio viršutinę korpuso dalį ir 10 sekundžių išimkite bateriją.
2. Paspauskite skaitinį mygtuką **0** ir laikykite jį paspaudę.

3. Įdėkite bateriją.
  - Šviesos diodas 4 sekundes lėtai mirksi mėlyna spalva.
  - Šviesos diodas 2 sekundes greitai mirksi mėlyna spalva.
  - Šviesos diodas ilgai mirksi mėlyna spalva.
4. Atlaskite skaitinį mygtuką **0**.  
**Visi radijo ryšio kodai priskirti iš naujo.**
5. Sumontuokite kodinio radijo jungiklio korpusą.

**NURODYMAS**

Jeigu skaitinis mygtukas **0** atleidžiamas anksčiau laiko, tuomet nepriskiriami jokie nauji radijo ryšio kodai.

Apie fiksuotojo kodo 868 MHz nustatymą žr. 3 skyriuje.

## 7 Šviesos diodų indikatorius

### Mėlynas (BU)

Būsena	Funkcija
mirksi 4 s lėtai, mirksi 2 s greitai, šviečia ilgai	buvo atlikta arba baigta prietaiso atstata

### Raudonas (RD)

Būsena	Funkcija
sumirksi 2 k.	baterijos beveik išseikvotos
sumirksi 3 k.	neteisingai įvestas skaitinis kodas programuojant prieigos kodą: <ul style="list-style-type: none"> <li>• atminties ląstelė priskirta;</li> <li>• skaitinis kodas jau yra</li> </ul>
mirksi lėtai	kodinis radijo jungiklis veikia programavimo režimu
mirksi greitai	kodinis radijo jungiklis suprogramavo radijo ryšio kodą
šviečia	radijo ryšio kodas siunčiamas

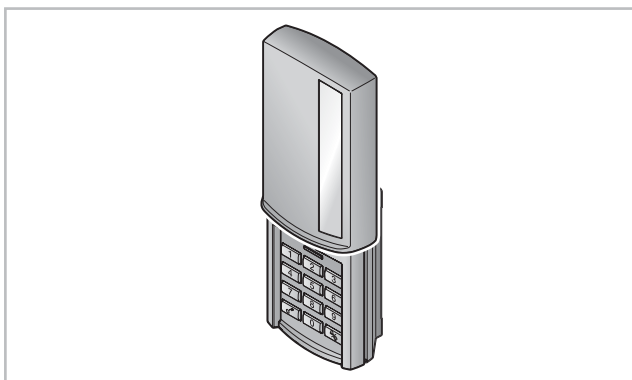

Austatud klient,  
täname Teid, et olete otsustanud meie kvaliteettoote kasuks.

## 1 Käesoleva juhendi kohta

Lugege käesolev juhend põhjalikult ja täielikult läbi, ta sisaldab olulist informatsiooni toote kohta. Järgige kõiki juhendi juhiseid, eriti aga ohutuslaseid ja hoiatavaid märkusi.

## 2 Ohutusjuhised

### 2.1 Otstarbekohane kasutamine

Raadio-koodlüliti FCT 10 BiSecur ühesuunaline saatja ajamitele ja nende lisadele. Teda saab kasutada nii BiSecur raadiokoodiga kui ka fikseeritud koodiga 868 MHz.

Muul viisil kasutamine ei ole lubatud. Tootja ei vastuta kahjude eest, mis tulenevad mitteotstarbekohasest või valest kasutamisest.

### 2.2 Ohutusjuhised raadio-koodlüliti kasutamisel

#### **⚠ HOIATUS**

##### **Ukse või värava liikumisest tingitud vigastuseoht**

Kui raadio-koodlüliti kasutatakse, siis võivad ukse või värava liikumise tõttu inimesed vigastada saada.

- ▶ Tagage, et raadio-koodlüliti ei satuks kunagi laste kätte ning seda kasutaksid ainult isikud, keda on kaugjuhitava süsteemi toimimise osas juhendatud!
- ▶ Kui uksele või väravale on ainult üks ohutusseadis, siis võib raadio-koodlüliti kasutada ainult siis, kui uks või värav on Teie vaateulatuses!
- ▶ Minge või sõitke kaugjuhitava ukse süsteemi avast läbi alles siis, kui uks asub lõppasendis uks lahti!
- ▶ Ärge mitte kunagi jääge ukse või värava liikumisasalas seisma.

#### **⚠ ETTEVAATUST**

##### **Ootamatust liikumisest lähtuv vigastuste oht**

- ▶ Vaata hoiatus peatükis 5

## TÄHELEPANU

### **Keskkonnamõjudest tingitud talitushäired**

Vastasel juhul võib seadme talitus kahjustada saada!  
Lubatud ümbritseva keskkonna temperatuur:  
-20 °C kuni +60 °C.

### **MÄRKUS:**

- Kui garaažil puudub teine sissepääs, siis tuleb kaugjuhtimissüsteemi õpetamine või laiendamine teostada garaažis sees olles.
- Teostage pärast kaugjuhtimissüsteemi programmeerimist või laiendamist funktsioonikontroll.
- Kasutage kaugjuhtimissüsteemi kasutusse võtmiseks või laiendamiseks ainult originaalosi.
- Kasutuskoha tingimused võivad mõjutada kaugjuhtimissüsteemi tööulatust.
- GSM 900 sagedusel töötavad mobiiltelefonid võivad samaaegsel kasutamisel mõjutada kaugjuhtimissüsteemi töökaugust.

## 3 Fikseeritud koodi 868 MHz seadistamine

Kõik raadiokoodid genereeritakse järgmiste toimingute teostamisel uuesti ja raadio-koodlüliti lähtestatakse tarneseisundisse.

1. Eemaldage raadio-koodlüliti korpuse ülaosa ja võtke üks patarei 10 sekundiks välja.
2. Vajutage numbriklahvile **0** ning hoidke seda vajutatuna.
3. Asetage patarei tagasi.
  - LED vilgub 4 sekundit aeglaselt siniselt.
  - LED vilgub 2 sekundit kiirelt siniselt.
  - LED põleb pikalt siniselt.
4. Vajutage jätkuvalt numbriklahvile **0**.
  - LED vilgub 4 sekundit aeglaselt punaselt.
  - LED vilgub 2 sekundit kiirelt punaselt.
  - LED põleb pikalt punaselt.

**Fikseeritud kood 868 MHz on aktiveeritud.**

### **MÄRKUS:**

Kui numbriklahv **0** lastakse lahti enneaegselt, siis jääb seade BiSecur raadiokoodile seadistatuna.

## 4 Kasutamine

Igale programmeeritavale numbrikoodile vastab raadiokood. Sisestage numbrikood, mille raadiokoodi Te soovite edastada, ning vajutage klahvile võti.
 

- Raadiokood edastatakse ja LED põleb punaselt.

### **MÄRKUS:**

- Enne kehtiva ligipääsukoodi sisestamist võite vajutada ükskõik kui mitmele numbriklahvile, et välistada seda, et võõrad isikud ligipääsukoodi omale meelde jätavad. Ainult need viimased neli vajutatud numbriklahvi, mida vajutate enne klahvile võti vajutamist, lähevad ligipääsukoodina arvesse.
- Kui patarei on peaaegu tühi, siis vilgub LED 2 x punaselt
  - a. enne raadiokoodi edastamist.
    - ▶ Patarei tuleb **peagi** välja vahetada.
  - b. ja raadiokoodi edastamist ei toimu.
    - ▶ Patarei **tuleb** kohe välja vahetada.

## 5 Raadiokoodi õppimine ja õpetamine

### ⚠ ETTEVAATUST

#### Ootamatust liikumisest lähtuv vigastuste oht

Kaugjuhtimissüsteemi õpetamise ajal võib uks või värav soovimatult liikuma hakata.

- ▶ Kaugjuhtimissüsteemi programmeerimisel tuleb jälgida, et ukse või värava liikumisasal ei oleks ühtki isikut ega esemeid.

### 5.1 Raadiokoodi õppimine

#### MÄRKUS:

- Raadiokoodi õppimise üksikute etappide järel põleb LED siniselt või punaselt. Need näidud on sõltuvalt funktsioonist erinevad. Nende vastavad tähendused leiate peatükist 7.
- Kui üksikute numbrite sisestamise vahele jääb rohkem kui 5 sekundit, siis lülitub seade tavarežiimi.

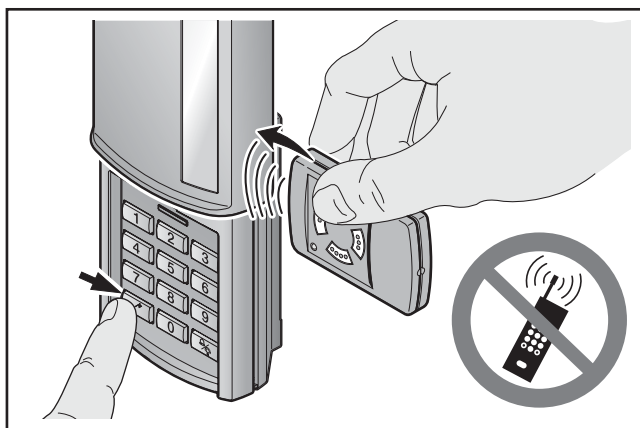

1. Hoidke kaugjuhtimispuul paremal pool raadio-koodlüliti kõrval.
2. Vajutage kaugjuhtimispuuldi nuppu, mille raadiokoodi soovite **õpetada**, ja hoidke seda vajutatuna.
  - Raadiokood edastatakse ja LED põleb punaselt.
3. Vajutage mõnele nupule, nii et sõrmistiku valgustus süttib.
4. Sisestage selle raadiokoodile vastav numbrikood, mida soovite muuta.
5. Vajutage klahvile võti ja hoidke seda alla vajutatuna.
  - LED vilgub aeglaselt punaselt.
  - Kui raadiokood tuvastatakse, vilgub LED kiirelt punaselt.
  - Pärast 2 sekundit LED kustub.
6. Laske klahv võti lahti, kui raadiokood tuvastati.

Raadio-koodlüliti asub tavarežiimis.

### 5.2 Raadiokoodi õpetamine / edastamine

#### MÄRKUS:

Kui üksikute numbrite sisestamise vahele jääb rohkem kui 5 sekundit, siis lülitub seade tavarežiimi.

1. Vajutage mõnele nupule, nii et sõrmistiku valgustus süttib.
2. Sisestage selle raadiokoodile vastav numbrikood, mida soovite õpetada / edastada.

3. Vajutage klahvile võti ja hoidke seda alla vajutatuna.
  - Raadiokood edastatakse; LED põleb 2 sekundit siniselt (kombineeritud režiim) või siis punaselt (kasutamine ainult fikseeritud koodiga) ja kustub.
  - Peale 5 sekundi möödumist vilgub LED väga kiiresti punaselt; raadio-koodlüliti edastab seadme informatsiooni.
  - Raadiokood edastatakse.

#### MÄRKUS:

Õpetamiseks / edastamiseks on Teil 15 sekundit aega. Kui selle aja jooksul raadiokoodi edukalt ei õpetata / edastata, siis tuleb toimingut korrata.

4. Laske klahv võti lahti, kui raadiokood tuvastati. Raadio-koodlüliti asub tavarežiimis.

### 5.3 Klahvi uksekell / valgusti raadiokoodi õpetamine

#### MÄRKUS:

Kui üksikute numbrite sisestamise vahele jääb rohkem kui 5 sekundit, siis lülitub seade tavarežiimi.

1. Vajutage mõnele nupule, nii et sõrmistiku valgustus süttib.
2. Vajutage klahvile uksekell / valgusti ja hoidke seda alla vajutatuna.
  - Raadiokood edastatakse; LED põleb 2 sekundit siniselt (kombineeritud režiim) või siis punaselt (kasutamine ainult fikseeritud koodiga) ja kustub.
  - Peale 5 sekundi möödumist vilgub LED väga kiiresti punaselt; raadio-koodlüliti edastab seadme informatsiooni.
  - Raadiokood edastatakse.

#### MÄRKUS:

Õpetamiseks / edastamiseks on Teil 15 sekundit aega. Kui selle aja jooksul raadiokoodi edukalt ei õpetata / edastata, siis tuleb toimingut korrata.

3. Kui raadiokood tuvastatakse laske klahv uksekell / valgusti lahti.

Raadio-koodlüliti asub tavarežiimis.

## 6 Seadme lähtestamine

#### MÄRKUS:

- Peale seadme lähtestamist on uuesti aktiveeritud BiSecur raadiokood.
- Seadme lähtestamise üksikute etappide järel põleb LED siniselt või punaselt. Need näidud on sõltuvalt funktsioonist erinevad. Nende vastavad tähendused leiate peatükist 7.

Kõik raadiokoodid genereeritakse järgmiste toimingute teostamisel uuesti ja raadio-koodlüliti lähtestatakse tarneseisundisse.

1. Eemaldage raadio-koodlüliti korpuse ülaosa ja võtke üks patarei 10 sekundiks välja.
2. Vajutage numbriklahvile **0** ning hoidke seda vajutatuna.
3. Asetage patarei tagasi.
  - LED vilgub 4 sekundit aeglaselt siniselt.
  - LED vilgub 2 sekundit kiirelt siniselt.
  - LED põleb pikalt siniselt.
4. Laske numbriklahv **0** lahti.
 

**Kõik raadiokoodid on lähtestatud.**
5. Monteerige raadio-koodlüliti korpus tagasi.

**MÄRKUS:**

Kui numbriklahv **0** lastakse lahti enneaegselt, siis uusi raadiokode ei määrata.

Fikseeritud koodi 868 MHz aktiveerimiseks vaata peatükk 3.

**7 LED-näidik****Sinine (BU)**

Olek	Funktsioon
vilgub 4 s aeglaselt, vilgub 2 s kiiresti, põleb pikalt	teostatakse või lõpetati seadme lähtestamine

**Punane (RD)**

Olek	Funktsioon
vilgub 2 x	patareid on peaaegu tühjad
vilgub 3 x	sisestatud vale kood ligipääsukoodi programmeerimisel: <ul style="list-style-type: none"> <li>• mälu koht on hõivatud</li> <li>• kood on juba olemas</li> </ul>
vilgub aeglaselt	raadio-koodlüliti on õppimisrežiimis
vilgub kiirelt	raadio-koodlüliti on raadiokoodi ära õppinud
põleb	raadiokood edastatakse

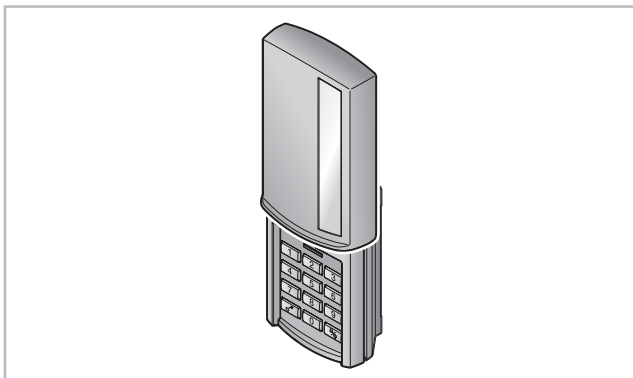

Ļ. cien. kliente, a. god. klient!

Paldies, ka esat izvēlējis mūsu uzņēmumā ražoto izstrādājumu, kas izceļas ar īpaši augstu kvalitāti.

## 1 Par šo instrukciju

Uzmanīgi izlasiet šo instrukciju līdz galam, jo tā satur svarīgu informāciju par izstrādājumu. Ņemiet vērā norādes un īpašu uzmanību pievērsiet drošības un brīdinājuma norādījumiem.

## 2 Drošības norādījumi

### 2.1 Noteikumiem atbilstošs pielietojums

Radio koda taustiņu ierīce FCT 10 BiSecur ir vienvirziena raidītājs piedziņām un to piederumiem. To var darbināt ar BiSecur radiovadības sistēmu, kā arī fiksēto kodu 868 MHz.

Cita veida pielietojums nav atļauts. Ražotājs neuzņemas atbildību par bojājumiem, kas radušies ierīcē, to lietojot pretēji paredzētajam mērķim vai neatbilstoši noteikumiem.

### 2.2 Drošības norādījumi par radio koda taustiņu ierīces lietošanu

#### ⚠ BRĪDINĀJUMS

##### Savainojumu gūšanas risks vārtu kustību laikā

Lietojojot radio koda slēdzi, vārtu kustības laikā var tikt savainoti cilvēki.

- ▶ Pārliecinieties, ka radio koda taustiņu ierīce nenonāk bērnu rokās un tos lieto tikai tādas personas, kuras ir instruētas par tālvadāmās vārtu iekārtas darbības veidu!
- ▶ Ja vārti ir apriekoti ar tikai vienu drošības mehānismu, radio koda taustiņu ierīce pamatā ir jālieto atrodoties tādā vietā, no kuras var saredzēt vārtus!
- ▶ Tālvadāmo vārtu iekārtu līniju braucot vai ejot šķērsojiet tikai tad, kad vārti atrodas gala stāvoklī Vārti atvērti!
- ▶ Nekad nepalieciet stāvam vārtu kustības zonā.

#### ⚠ IEVĒROT PIESARDZĪBU!

##### Savainojumu gūšanas risks nejauši iniciētas vārtu kustības laikā

- ▶ Skat. brīdinājuma norādi 5. nodaļā.

## UZMANĪBU!

### Darbības traucējumi, ko izraisa apkārtējās vides ietekmes faktori

Neievērojot šo noteikumu, var tikt traucēta ierīces darbība!  
Pieļaujamā apkārtējās vides temperatūra:  
-20 °C līdz +60 °C.

### NORĀDES:

- Ja garāžai nav atsevišķas ieejas, tad katru radiovadības sistēmu datu mainīšanas vai paplašināšanas darbību veiciet, atrodoties garāžā.
- Pēc radiovadības sistēmas programmēšanas vai paplašināšanas veiciet darbības pārbaudi.
- Radiovadības sistēmas aktivizēšanai vai paplašināšanai izmantojiet tikai oriģinālās detaļas.
- Vietējie apstākļi var ietekmēt radiovadības sistēmas darbības attālumu.
- GSM 900 mobilie tālruņi, ja tos lieto vienlaicīgi ar radiovadības sistēmu, var ietekmēt sistēmas darbības attālumu.

## 3 Fiksētā koda 868 MHz iestatīšana

Visi radio kodi, veicot tālāk norādītos soļus, tiek piešķirti no jauna un radio kodu taustiņu ierīce tiek atiestatīta piegādes stāvoklī.

1. Demontējiet radio koda taustiņu ierīces korpusa augšējo daļu un uz 10 sekundēm izņemiet vienu no baterijām.
2. Nospiediet taustiņu **0** un turiet to nospiestu.
3. Ievietojiet atpakaļ bateriju.
  - Gaismas diode 4 sekundes lēni mirgo zilā krāsā.
  - Gaismas diode 2 sekundes ātri mirgo zilā krāsā.
  - Gaismas diode ilgi izgaismojas zilā krāsā.
4. Turpiniet spiest ciparu taustiņu **0**.
  - Gaismas diode 4 sekundes lēni mirgo sarkanā krāsā.
  - Gaismas diode 2 sekundes ātri mirgo sarkanā krāsā.
  - Gaismas diode ilgi izgaismojas sarkanā krāsā.

### Fiksētais kods 868 MHz ir aktivizēts.

### NORĀDE:

Ciparu taustiņu **0** atlaižot pirms laika, BiSecur radiovadības sistēma paliek iestatīta.

## 4 Lietošana

Katram ieprogrammētajam ciparu kodam ir pakārtots viens radio kods. Nospiediet to ciparu kodu, kura radio kodu Jūs vēlaties sūtīt, un atslēgas taustiņu.

- Notiek radio koda sūtīšana un gaismas diode deg sarkanā krāsā.

### NORĀDES:

- Pirms derīga pieejas koda ievadīšanas iespējams nospiegt jebkuru daudzumu ciparu taustiņu, lai novērstu iespējamību, ka svešas personas varētu iegūst Jūsu pieejas kodu. Tikai pēdējie četri ciparu taustiņi pirms atslēgas taustiņa nospiešanas tiek izmantoti pieejas koda aktivizēšanai.
- Ja baterija ir gandrīz tukša, pirms radio koda sūtīšanas sarkanā krāsā
  - a. gaismas diode iemirgojas 2 x.
    - ▶ Bateriju **ietecams** pēc iespējas drīzāk nomainīt.
  - b. un nenotiek radio koda sūtīšana.
    - ▶ Baterija **nekavējoties** ir jānomaina.

## 5 Radio koda ieprogrammēšana un nodošana tālāk

### ⚠ IEVĒROT PIESARDZĪBU!

#### Savainojumu gūšanas risks nejauši iniciētas vārtu kustības laikā

Radiovadības sistēmas ieprogrammēšanas darbību laikā var tikt iniciētas nejaušas vārtu kustības.

- ▶ Raugieties, lai radiosistēmas ieprogrammēšanas laikā vārtu kustības zonā neatrastos cilvēki vai priekšmeti.

### 5.1 Radio koda ieprogrammēšana

#### NORĀDES:

- Pēc atsevišķo radio koda ieprogrammēšanas soļu veikšanas gaismas diode izgaismojas zilā vai sarkanā krāsā. Šīs indikācijas atkarībā no funkcijas ir atšķirīgas. To nozīmes skaidrojumu skatīt 7. nodaļā.
- Ja atsevišķo skaitļu ievade aizņem vairāk kā 5 sekundes, radio koda taustiņu ierīce pārslēdzas uz normālas darbības režīmu.

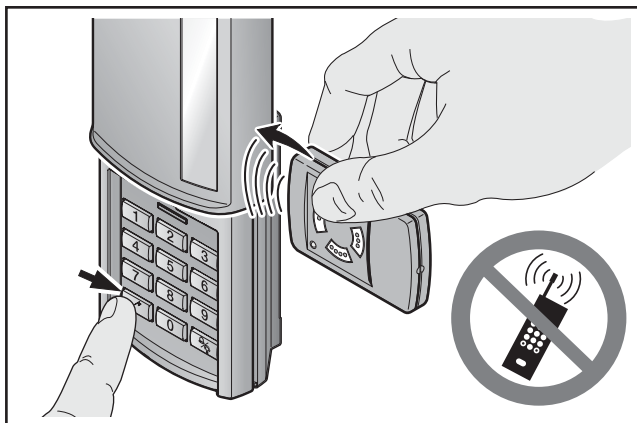

1. Turiet rokas raidītāju labajā pusē blakus radio koda taustiņu ierīcei.
2. Nospiediet tā rokas raidītāja taustiņu, kura radio kodu Jūs vēlaties **nodot tālāk**, un turiet to nospiestu.
  - Notiek radio koda sūtīšana un gaismas diode deg sarkanā krāsā.
3. Nospiediet kādu no taustiņiem, lai izgaismotos klaviatūra.
4. Ievadiet ciparu kodu tam radio kodam, kuru jūs vēlaties mainīt.
5. Nospiediet atslēgas taustiņu un turiet to nospiestu.
  - Gaismas diode lēni mirgo sarkanā krāsā.
  - Ja radio kods tiek identificēts, gaismas diode ātri mirgo sarkanā krāsā.
  - Pēc 2 sekundēm gaisma diode izdziest.
6. Atlaidiet atslēgas taustiņu pēc tam, kad radio kods ir ticis identificēts.

Radio koda taustiņu ierīce ir ieslēgusies normālas darbības režīmā.

### 5.2 Radio koda nodošana tālāk / sūtīšana

#### NORĀDE:

Ja atsevišķo skaitļu ievade aizņem vairāk kā 5 sekundes, radio koda taustiņu ierīce pārslēdzas uz normālas darbības režīmu.

1. Nospiediet kādu no taustiņiem, lai izgaismotos klaviatūra.
2. Ievadiet radio koda ciparu kodu, kuru vēlaties nodot tālāk / pārsūtīt.
3. Nospiediet atslēgas taustiņu un turiet to nospiestu.
  - Notiek radio koda sūtīšana; gaismas diode 2 sekundes deg zilā krāsā (jauktais režīms) vai attiecīgi sarkanā krāsā (darbība tikai ar fiksēto kodu) un izdziest.
  - Pēc 5 sekundēm gaismas diode sāk ātri mirgot sarkanā krāsā, radio koda taustiņu ierīce raida ierīces informāciju.
  - Notiek radio koda pārraidīšana.

#### NORĀDE:

Koda nodošanai tālāk / sūtīšanai jums ir 15 sekundes laika. Ja šajā laikā radio kods netiek veiksmīgi nodots tālāk / pārsūtīts, darbība ir jāatkārto.

4. Ja radio kods tiek identificēts, atslēgas taustiņu atlaidiet.

Radio koda taustiņu ierīce ir ieslēgusies normālas darbības režīmā.

### 5.3 Radio koda tālāknodošana no zvana / apgaismojuma taustiņa

#### NORĀDE:

Ja atsevišķo skaitļu ievade aizņem vairāk kā 5 sekundes, radio koda taustiņu ierīce pārslēdzas uz normālas darbības režīmu.

1. Nospiediet kādu no taustiņiem, lai izgaismotos klaviatūra.
2. Nospiediet zvana / apgaismojuma taustiņu un turiet to nospiestu.
  - Notiek radio koda sūtīšana; gaismas diode 2 sekundes deg zilā krāsā (jauktais režīms) vai attiecīgi sarkanā krāsā (darbība tikai ar fiksēto kodu) un izdziest.
  - Pēc 5 sekundēm gaismas diode sāk ātri mirgot sarkanā krāsā, radio koda taustiņu ierīce raida ierīces informāciju.
  - Notiek radio koda pārraidīšana.

#### NORĀDE:

Koda nodošanai tālāk / sūtīšanai jums ir 15 sekundes laika. Ja šajā laikā radio kods netiek veiksmīgi nodots tālāk / pārsūtīts, darbība ir jāatkārto.

3. Ja radio kods ir ticis identificēts, zvana / apgaismojuma taustiņu atlaidiet.

Radio koda taustiņu ierīce ir ieslēgusies normālas darbības režīmā.

## 6 Ierīces atiestate sākuma stāvoklī

#### NORĀDES:

- Pēc ierīces atiestatīšanas BiSecur radiovadības sistēma ir atkal iestatīta.
- Pēc atsevišķajiem ierīces atiestatīšanas soļiem gaismas diode izgaismojas zilā vai sarkanā krāsā. Šīs indikācijas atkarībā no funkcijas ir atšķirīgas. To nozīmes skaidrojumu skatīt 7. nodaļā.

Visi radio kodi, veicot tālāk norādītos soļus, tiek piešķirti no jauna un radio kodu taustiņu ierīce tiek atiestatīta piegādes stāvoklī.

1. Demontējiet radio koda taustiņu ierīces korpusa augšējo daļu un uz 10 sekundēm izņemiet vienu no baterijām.
2. Nospiediet taustiņu **0** un turiet to nospiestu.
3. Ievietojiet atpakaļ bateriju.
  - Gaismas diode 4 sekundes lēni mirgo zilā krāsā.
  - Gaismas diode 2 sekundes ātri mirgo zilā krāsā.
  - Gaismas diode ilgi izgaismojas zilā krāsā.
4. Atlaidiet ciparu taustiņu **0**.  
**Visi radio kodi ir piešķirti no jauna.**
5. Uzmontējiet atpakaļ radio koda taustiņu ierīces korpusu.

**NORĀDE:**

Ciparu taustiņu **0** atlaižot pirms laika, jauni radio kodi netiek piešķirti.

Fiksētā koda 868 MHz iestatīšanai skatīt 3. nodaļu.

## 7 Gaismas diodes indikācija

### Zila (BU)

Stāvoklis	Funkcija
Lēni mirgo 4 sek. Ātri mirgo 2 sek. Ilgi izgaismojas	Notiek vai attiecīgi tiek pabeigta ierīces atiestatīšana

### Sarkana (RD)

Stāvoklis	Funkcija
Iemirgojas 2 ×	Baterijas ir gandrīz tukšas
Iemirgojas 3 ×	Nepareiza ciparu koda ievade Ieprogramējot piekļuves kodu: <ul style="list-style-type: none"> <li>• atmiņas vieta ir aizņemta</li> <li>• Ciparu kods jau eksistē</li> </ul>
Lēni mirgo	Radio koda taustiņu ierīce atrodas ieprogramēšanas režīmā
Ātri mirgo	Radio koda taustiņu ierīce ir ieprogramējusi radio kodu
Deg	Notiek radio koda sūtīšana



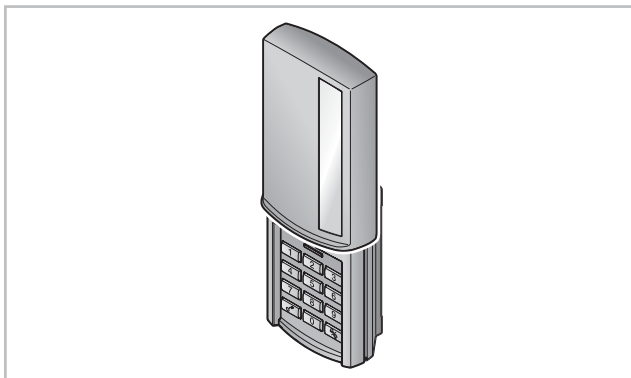

Cijenjeni kupci,  
zahvaljujemo se što ste se odlučili za kvalitetan proizvod iz naše kuće.

## 1 O ovom uputi

Uputu pročitajte pažljivo i u cijelosti jer sadrži važne informacije o proizvodu. Pazite na napomene, a posebno se pridržavajte napomena vezanih za sigurnost i upozorenja.

## 2 Napomene o sigurnosti

### 2.1 Namjenska uporaba

Bežični kodni taster FCT 10 BiSecur je jednosmjerni odašiljač za motore i njihovu dodatnu opremu. Može ju se koristiti s bežičnim signalom BiSecur kao i fiksnim kôdom od 868 MHz.

Drugi načini primjene nisu dozvoljeni. Proizvođač ne jamči za štetu uzrokovanu neprimjerenom uporabom ili pogrešnim rukovanjem.

### 2.2 Sigurnosne napomene vezane za rad bežičnog kôdnog tastera

#### ⚠ UPOZORENJE

##### Ozljede uzrokovane kretanjem vrata

Ako se radijski kodni taster aktivira, uslijed kretanja vrata može doći do ozljeda osoba.

- ▶ Uvjerite se da bežični kodni taster nije dostupan djeci te da ih koriste isključivo osobe upućene u način rada sustava vrata kojim se upravlja na daljinsko upravljanje!
- ▶ Potrebno je rukovati daljinskim kodnim tasterom unutar vidnog polja sustava vrata, ako on posjeduje samo jedan sigurnosni uređaj!
- ▶ Kroz otvor vrata kojima rukujete na daljinsko upravljanje prolazite isključivo samo onda kad su garažna vrata i krajnjem položaju vrata-otvorena!
- ▶ Ne zadržavajte se u području kretanja vrata.

#### ⚠ OPREZ

##### Opasnost od ozljeda kod nenadanog kretanja vrata

- ▶ Vidi upozorenje u poglavlju 5

## PAŽNJA

### Utjecaj okoliša na funkciju

U suprotnom može doći do poremećaja funkcije!  
Dozvoljena temperatura okoline: -20 °C do +60 °C.

### NAPOMENE:

- Ukoliko nema drugog pristupa garaži, svaku izmjenu ili dopunu bežičnog sustava vršite unutar garaže.
- Nakon programiranja ili dopune bežičnog sustava provedite probni rad.
- Za pokretanje ili dopunu bežičnog sustava koristite isključivo originalne dijelove.
- Situacija na mjestu postavljanja može utjecati na domet bežičnog sustava.
- GSM 900 mobilni telefoni mogu utjecati na domet, kada uređaje koristite istodobno.

## 3 Podešavanje fiksnog kôda od 868 MHz

Svi se radijski kôdovi nanovo određuju koracima koji slijede te se bežični kodni taster vraća u stanje kao prilikom isporuke.

1. Demontirajte gornji dio kućišta bežičnog kodnog tastera i jednu bateriju izvadite na 10 sekundi.
2. Pritisnite tipku s brojem **0** i držite je pritisnutom.
3. Umetnite bateriju.
  - LED lampica 4 sekunde polako treperi plavo.
  - LED lampica 2 sekunde brzo treperi plavo.
  - LED lampica dugo svijetli plavo.
4. I dalje držite tipku s brojem **0**.
  - LED lampica 4 sekunde polako treperi crveno.
  - LED lampica 2 sekunde brzo treperi crveno.
  - LED lampica dugo svijetli crveno.

**Aktiviran je fiksni kôd od 868 MHz.**

### NAPOMENA:

Ako ste tipku s brojem **0** pustili prerano, ostaje podešen bežični BiSecur.

## 4 Rad

Svako programiranom brojčanom kôdu pripada jedan bežični kôd. Unesite brojčani kôd onog bežičnog kôda koji želite poslati i ključ tipku.

- Kôd se odašilje i LED dioda svijetli crveno.

### NAPOMENE:

- Prije unosa važeće pristupne šifre možete pritisnuti čitav niz tipki s brojevima kako biste strancu onemogućili da zapamti pristupni kôd. Ključ tipka će samo zadnja četiri pritisnuta broja koristiti kao pristupni kôd.
- Ako je baterija gotovo prazna, LED lampica 2 x trepne crveno
  - a. prije odašiljanja radijskog kôda.
    - ▶ Bateriju **trebate** ubrzo zamijeniti.
  - b. i radijski se kôd ne odašilje.
    - ▶ Bateriju **morate** odmah zamijeniti.

## 5 Priučavanje i slanje bežičnog kôda

### ⚠ OPREZ

#### Opasnost od ozljeda kod nenadanog kretanja vrata

Za vrijeme postupka priučavanja radijskog sustava vrata se mogu nenamjerno pokrenuti.

- ▶ Kod priučavanja radijskog sustava treba paziti da se u području kretanja ne nalaze osobe ni predmeti.

### 5.1 Unos radijskog kôda

#### NAPOMENE:

- Nakon pojedinih koraka prilikom unosa bežičnog koda LED lampica svijetli plavo ili crveno. Prikazi su različiti, što ovisi o funkciji. U poglavlju 7 naći ćete njihova značenja.
- Ako tijekom unosa pojedinih brojeva prođe više od 5 sekundi bežični kodni taster se vraća u normalni pogon.

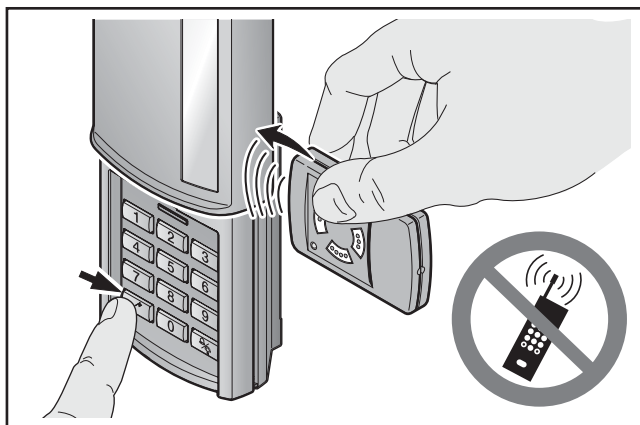

1. Daljinski upravljač držite s desne strane uz bežični kodni taster.
2. Pritisnite onu tipku daljinskog upravljača čiji kôd želite **preuzeti** i tako ju držite.
  - Kôd se odašilje i LED dioda svijetli crveno.
3. Pritisnite neku tipku kako bi tastatura zasvijetlila.
4. Unesite šifru koju želite promijeniti.
5. Pritisnite ključ tipku i držite je pritisnutom.
  - LED lampica sporo treperi crveno.
  - Kad se radijski kôd prepozna, crvena LED lampica brzo treperi.
  - LED lampica gasi se nakon 2 sekunde.
6. Kad je bežični kôd prepoznat pustite ključ tipku.

Bežični kodni taster je u normalnom pogonu.

### 5.2 Slanje / odašiljanje radijskog kôda

#### NAPOMENA:

Ako tijekom unosa pojedinih brojeva prođe više od 5 sekundi bežični kodni taster se vraća u normalni pogon.

1. Pritisnite neku tipku kako bi tastatura zasvijetlila.
2. Unesite šifru, znači brojčani kôd, koju želite preuzet / poslati.

3. Pritisnite ključ tipku i držite je pritisnutom.
  - Radijski kôd se odašilje, LED dioda 2 sekunde svijetli plavo (mješoviti pogon) odnosno crveno (pogon samo s fiksnim kôdom) i potom se gasi.
  - Nakon 5 sekundi LED diode vrlo brzo trepere crveno; bežični kôdni taster šalje informacije o uređaju.
  - Kôd se prenosi.

#### NAPOMENA:

Za odašiljanje / slanje na raspolaganju imate 15 sekundi. Postupak morate ponoviti ako unutar navedenog vremena bežični kôd nije uspješno odašlan / poslan.

4. Ako je bežični kôd prepoznat pustite ključ tipku. Bežični kodni taster je u normalnom pogonu.

### 5.3 Preuzimanje kôda s tipke za zvonce / svjetlo

#### NAPOMENA:

Ako tijekom unosa pojedinih brojeva prođe više od 5 sekundi bežični kodni taster se vraća u normalni pogon.

1. Pritisnite neku tipku kako bi tastatura zasvijetlila.
2. Pritisnite i držite pritisnutom tipku za zvonu / svjetlo.
  - Radijski kôd se odašilje, LED dioda 2 sekunde svijetli plavo (mješoviti pogon) odnosno crveno (pogon samo s fiksnim kôdom) i potom se gasi.
  - Nakon 5 sekundi LED diode vrlo brzo trepere crveno; bežični kôdni taster šalje informacije o uređaju.
  - Kôd se prenosi.

#### NAPOMENA:

Za odašiljanje / slanje na raspolaganju imate 15 sekundi. Postupak morate ponoviti ako unutar navedenog vremena bežični kôd nije uspješno odašlan / poslan.

3. Ako je bežični kôd prepoznat, pustite tipku za zvonce / svjetlo.

Bežični kodni taster je u normalnom pogonu.

## 6 Resetiranje uređaja

#### NAPOMENE:

- Nakon resetiranja uređaja ponovo je podešen bežični BiSecur.
- Nakon pojedinih koraka prilikom resetiranja uređaja LED lampica svijetli plavo ili crveno. Prikazi su različiti, što ovisi o funkciji. U poglavlju 7 naći ćete njihova značenja.

Svi se radijski kôdovi nanovo određuju koracima koji slijede te se bežični kodni taster vraća u stanje kao prilikom isporuke.

1. Demontirajte gornji dio kućišta bežičnog kodnog tastera i jednu bateriju izvadite na 10 sekundi.
2. Pritisnite tipku s brojem **0** i držite je pritisnutom.
3. Umetnite bateriju.
  - LED lampica 4 sekunde polako treperi plavo.
  - LED lampica 2 sekunde brzo treperi plavo.
  - LED lampica dugo svijetli plavo.
4. Pustite tipku s brojem **0**.  
**Svi su bežični kôdovi novi.**
5. Montirajte kućište bežičnog kodnog tastera.

**NAPOMENA:**

Ako ste tipku s brojem **0** pustili prerano neće se dodijeliti novi radijski kôdovi.

Za podešavanje fiksnog kôda od 868 MHz vidi poglavlje 3.

**7 LED-signal****plavi (BU)**

Stanje	Funkcija
treperi polako 4 sek. treperi brzo 2 sek. dugo svijetli	vrši se resetiranje uređaja odnosno resetiranje je završeno

**crveni (RD)**

Stanje	Funkcija
trepane 2 ×	baterije su gotovo prazne
trepane 3 ×	pogrešan unos brojčanog kôda prilikom programiranja pristupnog kôda: <ul style="list-style-type: none"> <li>• memorijsko mjesto je zauzeto</li> <li>• brojčani kôd već postoji</li> </ul>
treperi polako	bežični kôdni taster je u modusu priučavanja
treperi brzo	bežični kôdni taster priučio je bežični kôd
svijetli	odašilje se bežični kôd

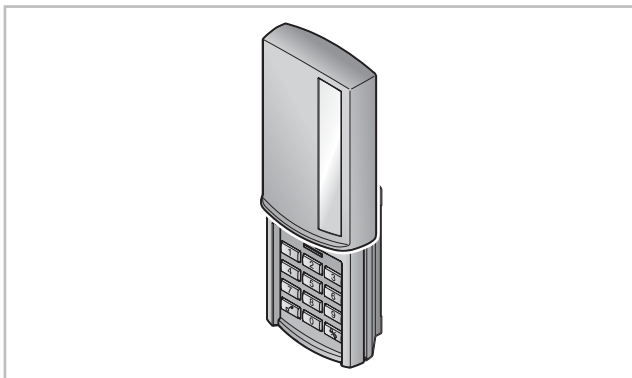

Poštovani kupci,  
zahvaljujemo se, što ste se odlučili za kvalitetan proizvod iz naše kuće.

## 1 O ovom uputstvu

Pročitajte pažljivo i potpuno ovo uputstvo, uputstvo sadrži važne informacije o proizvodu. Obratite pažnju na napomene i posebno sledite bezbednosne napomene i upozorenja.

## 2 Sigurnosna uputstva

### 2.1 Upotreba u skladu sa namenom

Bežični kodni taster FCT 10 BiSecur je jednosmerni predajnik za motore i njihov pribor. On se može staviti u funkciju sa radio signalom BiSecur kao i sa fiksnim kodom od 868 MHz.

Drugačiji načini upotrebe nisu dozvoljeni. Proizvođač ne snosi odgovornost za štete koje su prouzrokovane nenamenskom upotrebom ili pogrešnim rukovanjem.

### 2.2 Sigurnosne napomene za korišćenje bežičnog kodnog tastera

#### ⚠ UPOZORENJE

##### Opasnost od povreda prilikom kretanja vrata

Ako se koristi bežični kodni taster, onda se mogu povrediti osobe posredstvom kretanja vrata.

- ▶ Uverite se da bežični kodni taster ne dospe u ruke deci i da se koristi samo od strane osoba, koji su upućeni u način funkcionisanja vrata sa daljinskim upravljanjem!
- ▶ U osnovi koristite bežični kodni taster kada imate vizuelni kontakt sa vratima, ukoliko ona imaju samo jedan zaštitni uređaj!
- ▶ Prođite vozilom odnosno peške kroz daljinski upravljana vrata tek kada vrata stoje u krajnjem položaju vrata-otvorena!
- ▶ Nikada nemojte stajati u području kretanja vrata.

#### ⚠ OPREZ

##### Opasnost od povreda posredstvom nenamerne vožnje vrata

- ▶ Vidi upozorenje u poglavlju 5

## PAŽNJA

### Smetnje na funkcijama zbog uticaja životne sredine

Nepridržavanje može da utiče na funkcionalnost!

Dozvoljena temperatura okoline:  $-20\text{ }^{\circ}\text{C}$  do  $+60\text{ }^{\circ}\text{C}$ .

### NAPOMENE:

- Ako ne postoji odvojen ulaz, onda sprovedite svaku izmenu ili dodatak u sistemima sa radio signalom iz garaže.
- Nakon programiranja ili proširivanja radio sistema sprovedite proveru funkcije.
- Koristite isključivo originalne rezervne delove za puštanje u rad ili proširivanje radio sistema.
- Uslovi okoline mogu uticati na domet radio sistema.
- Prilikom istovremene upotrebe, GSM 900-mobilni telefoni mogu imati uticaj na domet radio signala.

## 3 Podešavanje fiksnog koda 868 MHz

Svi kodovi se nakon sledećih koraka ponovo dodeljuju i bežični kodni taster se vraća u stanje prilikom isporuke.

1. Demontirajte gornji deo kućišta bežičnog kodnog tastera i izvucite vani jednu bateriju za 10 sekundi.
2. Pritisnite taster brojku **0** i držite pritisnutim.
3. Umetnite bateriju.
  - LED treperi polako 4 sekunde plavo.
  - LED treperi brzo 2 sekunde plavo.
  - LED dugo svetli plavo.
4. Pritisnite još jednom taster brojku **0**.
  - LED treperi polako 4 sekunde crveno.
  - LED treperi brzo 2 sekunde crveno.
  - LED dugo svetli crveno.

Fiksni kod 868 MHz je aktiviran.

### NAPOMENA:

U slučaju da se taster brojka **0** prevremeno otpusti, onda ostaje BiSecur bežični sistem podešen.

## 4 Korišćenje

Svakom programiranom brojčanom kodu je dodeljen kod. Pritisnite brojčani kod, čiji kod želite da pošaljete, i ključ taster.

- LED svetli crveno i kod se šalje.

### NAPOMENE:

- Pre unosa važećeg pristupnog koda možete pritiskati koliko god želite tastere sa ciframa, da bi se isključila mogućnost da neko sa strane upamti pristupni kod. Samo poslednja pritisnuta četiri tastera se koriste kao pristupni kod ispred ključ tastera.
- Ako je baterija skoro prazna, onda LED treperi  $2 \times$  crveno
  - a. pre slanja koda
    - ▶ Bateriju je **potrebno** u najkraće vreme zameniti.
  - b. i kod se ne šalje.
    - ▶ Bateriju je **potrebno** odmah zameniti.

## 5 Programiranje i nasleđivanje koda

### ⚠ OPREZ

#### Opasnost od povrede posredstvom nenamerne vožnje vrata

Tokom postupka programiranja na radio sistemu može doći do nenamernih vožnji vrata.

- ▶ Obratite pažnju na to, da se prilikom programiranja radio sistema ne nalaze osobe ili predmeti u području kretanja vrata / kapije.

### 5.1 Programiranje koda

#### NAPOMENE:

- Nakon pojedinačnih koraka prilikom programiranja pristupnog koda LED svetli plavo ili crveno. Ovi prikazi su različiti u zavisnosti od funkcije. Molimo vas pogledajte poglavlje 7 za njihovo značenje.
- U slučaju da istekne vreme koje je duže od 5 sekundi tokom unosa pojedinačnih brojeva, onda se bežični kodni taster vraća u uobičajeni režim rada.

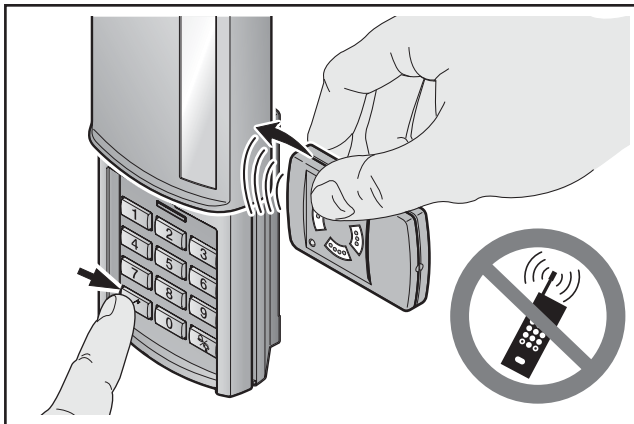

1. Držite daljinski upravljač sa desne strane pored bežičnog kodnog tastera.
2. Pritisnite taster daljinskog upravljača, čiji kod želite da **nasledite** i držite ga pritisnutim.
  - LED svetli crveno i kod se šalje.
3. Pritisnite neki taster tako da tastatura zasvetli.
4. Unesite brojčani kod za kod, kojeg želite da promenite.
5. Pritisnite ključ taster i držite ga pritisnutim.
  - LED treperi polako crveno.
  - Kada se kod prepozna, onda LED treperi brzo crveno.
  - Nakon 2 sekunde LED se gasi.
6. Otpustite ključ taster čim se izvrši prepoznavanje koda.

Bežični kodni taster se nalazi u uobičajenom režimu rada.

### 5.2 Nasleđivanje / slanje koda

#### NAPOMENA:

U slučaju da istekne vreme koje je duže od 5 sekundi tokom unosa pojedinačnih brojeva, onda se bežični kodni taster vraća u uobičajeni režim rada.

1. Pritisnite neki taster tako da tastatura zasvetli.
2. Unesite brojčani kod za kod koji želite da nasledite / pošaljete.

3. Pritisnite ključ taster i držite ga pritisnutim.
  - Kod se šalje, LED svetli 2 sekunde plavo (mešani režim rada) odn. crveno (režim rada samo sa fiksnim kodom) i gasi se.
  - Nakon 5 sekundi LED treperi veoma brzo crveno, bežični kodni taster šalje informacije o uređaju.
  - Kod se prenosi.

#### NAPOMENA:

Za nasleđivanje / slanje imate 15 sekundi vremena. U slučaju da se u roku tog vremena ne izvrši uspešno nasleđivanje / slanje, onda se postupak mora ponoviti.

4. Ukoliko se kod prepozna, onda otpustite ključ taster. Bežični kodni taster se nalazi u uobičajenom režimu rada.

### 5.3 Nasleđivanje koda od tastera za zvono / svetlo

#### NAPOMENA:

U slučaju da istekne vreme koje je duže od 5 sekundi tokom unosa pojedinačnih brojeva, onda se bežični kodni taster vraća u uobičajeni režim rada.

1. Pritisnite neki taster tako da tastatura zasvetli.
2. Pritisnite taster za zvono / svetlo i držite ga pritisnutim.
  - Kod se šalje, LED svetli 2 sekunde plavo (mešani režim rada) odn. crveno (režim rada samo sa fiksnim kodom) i gasi se.
  - Nakon 5 sekundi LED treperi veoma brzo crveno, bežični kodni taster šalje informacije o uređaju.
  - Kod se prenosi.

#### NAPOMENA:

Za nasleđivanje / slanje imate 15 sekundi vremena. U slučaju da se u roku tog vremena ne izvrši uspešno nasleđivanje / slanje, onda se postupak mora ponoviti.

3. Ukoliko se kod prepozna, onda otpustite taster za zvono / svetlo.

Bežični kodni taster se nalazi u uobičajenom režimu rada.

## 6 Resetovanje uređaja

#### NAPOMENE:

- Nakon resetovanja uređaja je opet podešen BiSecur bežični sistem.
- Nakon pojedinačnih koraka prilikom resetovanja uređaja LED svetli plavo ili crveno. Ovi prikazi su različiti u zavisnosti od funkcije. Molimo vas pogledajte poglavlje 7 za njihovo značenje.

Svi kodovi se nakon sledećih koraka ponovo dodeljuju i bežični kodni taster se vraća u stanje prilikom isporuke.

1. Demontirajte gornji deo kućišta bežičnog kodnog tastera i izvucite vani jednu bateriju za 10 sekundi.
2. Pritisnite taster brojku **0** i držite pritisnutim.
3. Umetnite bateriju.
  - LED treperi polako 4 sekunde plavo.
  - LED treperi brzo 2 sekunde plavo.
  - LED dugo svetli plavo.
4. Otpustite taster brojku **0**.  
**Svi kodovi su ponovo dodeljeni.**
5. Montirajte kućište bežičnog kodnog tastera.

**NAPOMENA:**

U slučaju da prevremeno otpustite brojčani taster **0**, onda se ne dodeljuju novi kodovi.

Za podešavanje fiksnog koda 868 MHz vidi poglavlje 3.

## 7 LED prikaz

**Plava (BU)**

Stanje	Funkcija
treperi 4 sek. polako, treperi 2 sek. brzo, svetli dugo	sprovodi se odn. završava se resetovanje uređaja

**Crvena (RD)**

Stanje	Funkcija
treperi 2 ×	baterije su skoro prazne
treperi 3 ×	pogrešan unos brojčanog koda kod programiranja pristupnog koda: <ul style="list-style-type: none"><li>• mesto za memorisanje je zauzeto</li><li>• Brojčani kod već postoji</li></ul>
treperi polako	bežični kodni taster se nalazi u režimu programiranja
treperi brzo	bežični kodni taster je programirao kod
svetli	kod se šalje

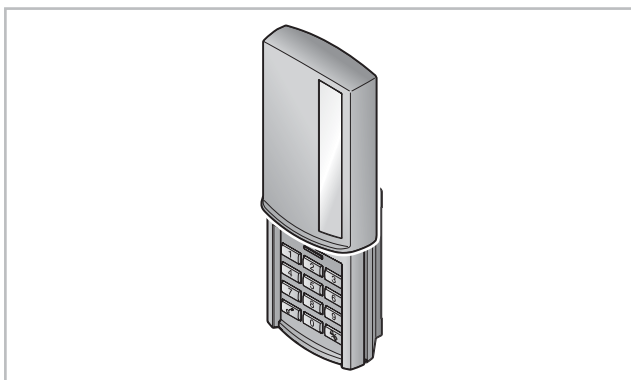

Προς την αξιότιμη πελατεία μας,  
σας ευχαριστούμε που επιλέξατε ένα προϊόν ποιότητας  
της εταιρείας μας.

## 1 Πληροφορίες για αυτές τις οδηγίες

Διαβάστε προσεκτικά και πλήρως τις παρούσες οδηγίες: περιέχουν σημαντικές πληροφορίες για το προϊόν. Ακολουθείτε τις υποδείξεις και τηρείτε ιδίως τις οδηγίες ασφαλείας και προειδοποίησης.

## 2 Υποδείξεις ασφαλείας

### 2.1 Ενδεδειγμένη χρήση

Το ασύρματο πληκτρολόγιο κωδικού FCT 10 BiSecur είναι ένας αμφίδρομος πομπός για μηχανισμούς κίνησης και τα εξαρτήματά τους. Λειτουργεί με την ασύρματη λειτουργία BiSecur και με σταθερό κωδικό 868 MHz.

Άλλοι τρόποι χρήσης δεν επιτρέπονται. Ο κατασκευαστής δεν ευθύνεται για ζημιές, που οφείλονται σε μη ενδεδειγμένη χρήση ή λάθος χειρισμό.

### 2.2 Υποδείξεις ασφαλείας για τη λειτουργία του ασύρματου πληκτρολογίου κωδικού

#### ⚠ ΠΡΟΕΙΔΟΠΟΙΗΣΗ

##### Κίνδυνος τραυματισμού από κίνηση της πόρτας

Κατά το χειρισμό του ασύρματου πληκτρολογίου κωδικού, υπάρχει περίπτωση να τραυματιστούν άτομα από την κίνηση της πόρτας.

- ▶ Βεβαιωθείτε ότι το ασύρματο πληκτρολόγιο κωδικού δεν θα φτάσει στα χέρια παιδιών και θα χρησιμοποιείται μόνο από άτομα τα οποία έχουν ενημερωθεί για τον τρόπο λειτουργίας του ασύρματου συστήματος πόρτας!
- ▶ Ο χειρισμός του ασύρματου πληκτρολογίου κωδικού πρέπει γενικά να γίνεται έχοντας οπτική επαφή με την πόρτα, εφόσον υπάρχει διαθέσιμη μόνο μία διάταξη ασφαλείας!
- ▶ Μπορείτε να περάσετε από το άνοιγμα ενός τηλεχειριζόμενου συστήματος πόρτας μόνο εφόσον η πόρτα βρίσκεται στην τελική θέση ανοίγματος πόρτας!
- ▶ Μην στέκεστε ποτέ στην περιοχή κίνησης της πόρτας.

#### ⚠ ΠΡΟΣΟΧΗ

Κίνδυνος τραυματισμού από ακούσια διαδρομή πόρτας

- ▶ Βλ. προειδοποίηση στο κεφάλαιο 5

#### ΠΡΟΣΟΧΗ

Η λειτουργία του τηλεχειριστηρίου μπορεί να επηρεάζεται από τις περιβαλλοντικές συνθήκες

Η μη τήρηση των παραπάνω μπορεί να έχει αρνητικές συνέπειες στη λειτουργία!

Επιτρεπόμενη θερμοκρασία περιβάλλοντος:  
-20 °C έως +60 °C.

#### ΥΠΟΔΕΙΞΕΙΣ:

- Αν δεν υπάρχει ξεχωριστή είσοδος για το γκαράζ, εκτελέστε αυτήν την αλλαγή ή επέκταση ασύρματων συστημάτων εντός του γκαράζ.
- Μετά τον προγραμματισμό ή επέκταση του ασύρματου συστήματος διεξάγετε έλεγχο λειτουργίας.
- Για την έναρξη λειτουργίας ή την επέκταση του ασύρματου συστήματος χρησιμοποιείτε αποκλειστικά γνήσια εξαρτήματα.
- Οι τοπικές συνθήκες ενδέχεται να έχουν επίδραση στην εμβέλεια του ασύρματου συστήματος.
- Η ταυτόχρονη λειτουργία κινητού τηλεφώνου σε ζώνη συχνοτήτων GSM 900 μπορεί να επηρεάσει την εμβέλεια.

## 3 Ρύθμιση σταθερού κωδικού 868 MHz

Όλοι οι κωδικοί τηλεχειρισμού αντιστοιχίζονται εκ νέου με τα παρακάτω βήματα και το ασύρματο πληκτρολόγιο κωδικού επαναφέρεται στην κατάσταση παράδοσης.

1. Αποσυναρμολογήστε το πάνω τμήμα του περιβλήματος του ασύρματου πληκτρολογίου κωδικού και αφαιρέστε μία μπαταρία για 10 δευτερόλεπτα.
2. Πατήστε το αριθμητικό πλήκτρο **0** και κρατήστε το πατημένο.
3. Τοποθετήστε την μπαταρία.
  - Η λυχνία LED αναβοσβήνει αργά για 4 δευτερόλεπτα μπλε.
  - Η λυχνία LED αναβοσβήνει γρήγορα για 2 δευτερόλεπτα μπλε.
  - Η λυχνία LED ανάβει για πολύ ώρα μπλε.
4. Πατήστε κι άλλο το αριθμητικό πλήκτρο **0**.
  - Η λυχνία LED αναβοσβήνει αργά για 4 δευτερόλεπτα κόκκινη.
  - Η λυχνία LED αναβοσβήνει γρήγορα για 2 δευτερόλεπτα κόκκινη.
  - Η λυχνία LED ανάβει για πολύ ώρα κόκκινη.

**Ο σταθερός κωδικός 868 MHz έχει ενεργοποιηθεί.**

#### ΥΠΟΔΕΙΞΗ:

Αν αφήσετε πρόωρα το αριθμητικό ψηφίο **0**, παραμένει ρυθμισμένη η ασύρματη λειτουργία BiSecur.

## 4 Λειτουργία

Σε κάθε προγραμματισμένο αριθμητικό κωδικό είναι αντιστοιχισμένος ένας κωδικός τηλεχειρισμού. Πατήστε τον αριθμητικό κωδικό, του οποίου τον κωδικό τηλεχειρισμού θέλετε να αποστείλετε, και το πλήκτρο Κλειδί.

- Ο σταθερός κωδικός αποστέλλεται και η λυχνία LED ανάβει κόκκινη.

### ΥΠΟΔΕΙΞΕΙΣ:

- Πριν την εισαγωγή ενός έγκυρου κωδικού πρόσβασης μπορεί να πατηθεί τυχαίος αριθμός αριθμητικών πλήκτρων, ώστε να αποκλειστεί το ενδεχόμενο κάποιος τρίτος να απομνημονεύσει τον κωδικό πρόσβασης. Μόνο τα τέσσερα τελευταία αριθμητικά πλήκτρα που θα πατηθούν πριν το πλήκτρο Κλειδί χρησιμοποιούνται ως κωδικός πρόσβασης.
- Όταν η μπαταρία είναι σχεδόν άδεια, η λυχνία LED ανάβει 2 φορές κόκκινη
  - α. πριν από την αποστολή του κωδικού τηλεχειρισμού.
    - ▶ Η μπαταρία **θα πρέπει** να αντικατασταθεί σύντομα.
  - β. και δεν ακολουθεί αποστολή του κωδικού τηλεχειρισμού.
    - ▶ Η μπαταρία **πρέπει** να αντικατασταθεί άμεσα.

## 5 Ρύθμιση και μετάδοση ενός κωδικού τηλεχειρισμού

### ⚠ ΠΡΟΣΟΧΗ

#### Κίνδυνος τραυματισμού από ακούσια διαδρομή πόρτας

Κατά τη διαδικασία ρύθμισης στο ασύρματο σύστημα μπορεί να προκύψουν ακούσιες κινήσεις της πόρτας.

- ▶ Προσέξτε ώστε κατά τη ρύθμιση του ασύρματου συστήματος να μην υπάρχουν άτομα ή αντικείμενα στην περιοχή κίνησης της πόρτας.

### 5.1 Ρύθμιση ενός κωδικού τηλεχειρισμού

#### ΥΠΟΔΕΙΞΕΙΣ:

- Ανάλογα με τα επιμέρους βήματα κατά τη ρύθμιση ενός κωδικού τηλεχειρισμού η λυχνία LED ανάβει μπλε ή κόκκινη. Οι ενδείξεις αυτές είναι διαφορετικές ανάλογα με τη λειτουργία. Παρακαλούμε ανατρέξτε στο κεφάλαιο 7 για την αντίστοιχη σημασία.
- Αν κατά την εισαγωγή των επιμέρους ψηφίων περάσει χρονικό διάστημα μεγαλύτερο από 5 δευτ., το ασύρματο πληκτρολόγιο κωδικού μεταβαίνει στην κανονική λειτουργία.

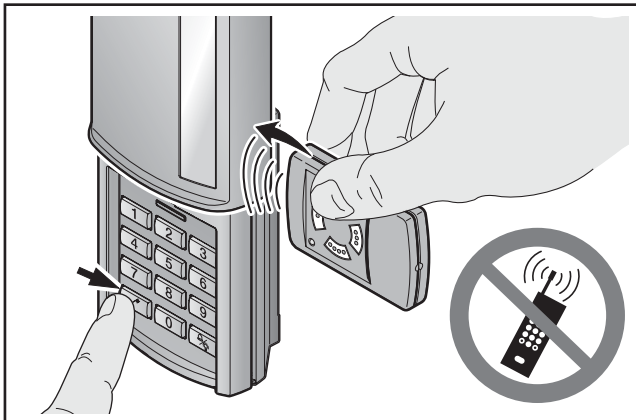

1. Κρατήστε το τηλεχειριστήριο δεξιά δίπλα στο ασύρματο πληκτρολόγιο κωδικού.
2. Πατήστε το πλήκτρο τηλεχειριστηρίου, του οποίου τον κωδικό τηλεχειρισμού θέλετε να **μεταδώσετε** και κρατήστε το πατημένο.
  - Ο σταθερός κωδικός αποστέλλεται και η λυχνία LED ανάβει κόκκινη.
3. Πατήστε ένα πλήκτρο, ώστε να ανάψει ο φωτισμός του πληκτρολογίου.
4. Πληκτρολογήστε τον αριθμητικό κωδικό για τον κωδικό τηλεχειρισμού που θέλετε να αλλάξετε.
5. Πατήστε το πλήκτρο Κλειδί και κρατήστε το πατημένο.
  - Η λυχνία LED αναβοσβήνει αργά κόκκινη.
  - Αν αναγνωριστεί ο κωδικός τηλεχειρισμού, η λυχνία LED αναβοσβήνει γρήγορα κόκκινη.
  - Μετά από 2 δευτερόλεπτα η λυχνία LED σβήνει.
6. Αφήστε το πλήκτρο Κλειδί, αφού αναγνωριστεί ο κωδικός τηλεχειρισμού.

Το ασύρματο πληκτρολόγιο κωδικού βρίσκεται σε κανονική λειτουργία.

### 5.2 Μετάδοση / αποστολή ενός κωδικού τηλεχειρισμού

#### ΥΠΟΔΕΙΞΗ:

Αν κατά την εισαγωγή των επιμέρους ψηφίων περάσει χρονικό διάστημα μεγαλύτερο από 5 δευτ., το ασύρματο πληκτρολόγιο κωδικού μεταβαίνει στην κανονική λειτουργία.

1. Πατήστε ένα πλήκτρο, ώστε να ανάψει ο φωτισμός του πληκτρολογίου.
2. Πληκτρολογήστε τον αριθμητικό κωδικό για τον κωδικό τηλεχειρισμού που θέλετε να μεταδώσετε / αποστείλετε.
3. Πατήστε το πλήκτρο Κλειδί και κρατήστε το πατημένο.
  - Ο ασύρματος κωδικός αποστέλλεται. Η λυχνία LED ανάβει για 2 δευτερόλεπτα μπλε (ανάμεικτη λειτουργία) ή / και κόκκινη (λειτουργία μόνο με σταθερό κωδικό) και σβήνει.
  - Μετά από 5 δευτερόλεπτα η λυχνία LED αναβοσβήνει πολύ γρήγορα κόκκινη. Το ασύρματο πληκτρολόγιο κωδικού αποστέλλει τις πληροφορίες της συσκευής.
  - Ο ασύρματος κωδικός μεταδίδεται.

#### ΥΠΟΔΕΙΞΗ:

Έχετε χρόνο 15 δευτερόλεπτα για τη μετάδοση / αποστολή. Αν εντός αυτού του χρονικού διαστήματος δεν πραγματοποιηθεί με επιτυχία η μετάδοση / αποστολή του κωδικού τηλεχειρισμού, θα πρέπει να επαναληφθεί η διαδικασία.

4. Αφήστε το πλήκτρο Κλειδί, αφού αναγνωριστεί ο κωδικός τηλεχειρισμού.

Το ασύρματο πληκτρολόγιο κωδικού βρίσκεται σε κανονική λειτουργία.

### 5.3 Μετάδοση του κωδικού τηλεχειρισμού από το πλήκτρο Κουδούνι / Φως

#### ΥΠΟΔΕΙΞΗ:

Αν κατά την εισαγωγή των επιμέρους ψηφίων περάσει χρονικό διάστημα μεγαλύτερο από 5 δευτ., το ασύρματο πληκτρολόγιο κωδικού μεταβαίνει στην κανονική λειτουργία.



1. Πατήστε ένα πλήκτρο, ώστε να ανάψει ο φωτισμός του πληκτρολογίου.
2. Πατήστε το πλήκτρο Κουδούνι/ Φως και κρατήστε το πατημένο.
  - Ο ασύρματος κωδικός αποστέλλεται. Η λυχνία LED ανάβει για 2 δευτερόλεπτα μπλε (ανάμεικτη λειτουργία) ή / και κόκκινη (λειτουργία μόνο με σταθερό κωδικό) και σβήνει.
  - Μετά από 5 δευτερόλεπτα η λυχνία LED αναβοσβήνει πολύ γρήγορα κόκκινη. Το ασύρματο πληκτρολόγιο κωδικού αποστέλλει τις πληροφορίες της συσκευής.
  - Ο ασύρματος κωδικός μεταδίδεται.

**ΥΠΟΔΕΙΞΗ:**

Έχετε χρόνο 15 δευτερόλεπτα για τη μετάδοση / αποστολή. Αν εντός αυτού του χρονικού διαστήματος δεν πραγματοποιηθεί με επιτυχία η μετάδοση / αποστολή του κωδικού τηλεχειρισμού, θα πρέπει να επαναληφθεί η διαδικασία.

3. Αν έχει αναγνωριστεί ο κωδικός τηλεχειρισμού, αφήστε το πλήκτρο Κουδούνι/ Φως.

Το ασύρματο πληκτρολόγιο κωδικού βρίσκεται σε κανονική λειτουργία.

## 6 Επαναφορά των αρχικών ρυθμίσεων (reset)

**ΥΠΟΔΕΙΞΕΙΣ:**

- Μετά την επαναφορά των αρχικών ρυθμίσεων ρυθμίζεται η ασύρματη λειτουργία BiSecur.
- Μετά τα επιμέρους βήματα κατά την επαναφορά της συσκευής ανάβει η λυχνία LED μπλε ή κόκκινη. Οι ενδείξεις αυτές είναι διαφορετικές ανάλογα με τη λειτουργία. Παρακαλούμε ανατρέξτε στο κεφάλαιο 7 για την αντίστοιχη σημασία.

Όλοι οι κωδικοί τηλεχειρισμού αντιστοιχίζονται εκ νέου με τα παρακάτω βήματα και το ασύρματο πληκτρολόγιο κωδικού επαναφέρεται στην κατάσταση παράδοσης.

1. Αποσυναρμολογήστε το πάνω τμήμα του περιβλήματος του ασύρματου πληκτρολογίου κωδικού και αφαιρέστε μία μπαταρία για 10 δευτερόλεπτα.
2. Πατήστε το αριθμητικό πλήκτρο **0** και κρατήστε το πατημένο.
3. Τοποθετήστε την μπαταρία.
  - Η λυχνία LED αναβοσβήνει αργά για 4 δευτερόλεπτα μπλε.
  - Η λυχνία LED αναβοσβήνει γρήγορα για 2 δευτερόλεπτα μπλε.
  - Η λυχνία LED ανάβει για πολύ ώρα μπλε.
4. Αφήστε το αριθμητικό πλήκτρο **0**.  
**Όλοι οι κωδικοί τηλεχειρισμού έχουν αντιστοιχιστεί εκ νέου.**
5. Συναρμολογήστε το περίβλημα του ασύρματου πληκτρολογίου κωδικού.

**ΥΠΟΔΕΙΞΗ:**

Αν αφήσετε πρόωρα το αριθμητικό πλήκτρο **0**, δεν αντιστοιχίζονται νέοι κωδικοί τηλεχειρισμού.

Για τη ρύθμιση του σταθερού κωδικού 868 MHz βλέπε κεφάλαιο 3.

## 7 Ένδειξη LED

**Μπλε (BU)**

Κατάσταση	Λειτουργία
αναβοσβήνει αργά για 4 δευτ.	εκτελείται ή ολοκληρώνεται επαναφορά των αρχικών ρυθμίσεων
αναβοσβήνει γρήγορα για 2 δευτ.	
ανάβει για πολύ ώρα	

**Κόκκινο (RD)**

Κατάσταση	Λειτουργία
αναβοσβήνει 2 φορές	οι μπαταρίες είναι σχεδόν άδειες
αναβοσβήνει 3 φορές	εσφαλμένη εισαγωγή αριθμητικού κωδικού κατά τον προγραμματισμό ενός κωδικού πρόσβασης: <ul style="list-style-type: none"> <li>• η θέση μνήμης είναι κατειλημμένη</li> <li>• ο αριθμητικός κωδικός υπάρχει ήδη</li> </ul>
αναβοσβήνει αργά	το ασύρματο πληκτρολόγιο κωδικού βρίσκεται στη λειτουργία εκμάθησης
αναβοσβήνει αργά	το ασύρματο πληκτρολόγιο κωδικού έχει ρυθμίσει τον κωδικό τηλεχειρισμού
ανάβει	ο κωδικός τηλεχειρισμού αποστέλλεται

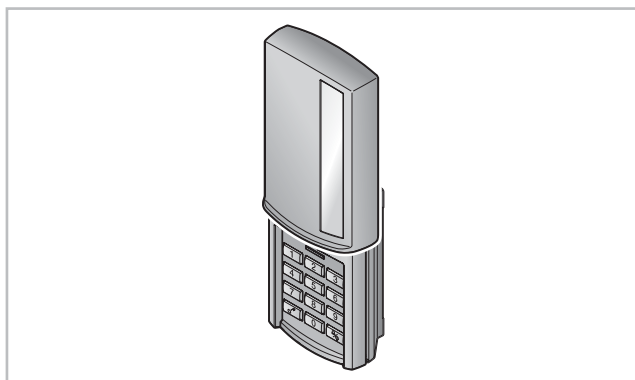

Mult stimată clientă, mult stimat client,  
Vă mulțumim că ați ales un produs de înaltă calitate  
al firmei noastre.

## 1 Referitor la aceste instrucțiuni

Citiți instrucțiunile din prezentul document; acestea conțin informații importante cu privire la produs. Respectați recomandările și urmați în special indicațiile de siguranță și avertismentele.

## 2 Indicații pentru si siguranță

### 2.1 Utilizarea conform destinației

Tastatura cu coduri radio FCT 10 BiSecur este un transmțător unidirecțional pentru sistemele de acționare și accesoriile acestora. El poate fi acționat prin sistemul radio BiSecur și cu codul fix 868 MHz.

Nu sunt admise alte tipuri de utilizare decât cele menționate. Producătorul nu răspunde pentru deteriorările produse prin utilizarea în alt scop sau de manevrarea necorespunzătoare.

### 2.2 Instrucțiuni de siguranță pentru utilizarea tastaturii cu cod radio

#### **⚠ AVERTISMENT**

##### **Pericol de accidentare în caz de mișcare a porții**

Dacă se acționează tastatura cod radio, mișcarea porții poate duce la rănirea unor persoane.

- ▶ Asigurați-vă că tastatura cu coduri radio nu se află la îndemâna copiilor și că va fi folosit numai de către persoane care au fost instruite în legătură cu modul de funcționare a ușii telecomandate!
- ▶ În general, dacă poarta dispune de un singur echipament de siguranță, tastatura cu cod radio trebuie folosită doar când aveți poarta în câmpul dumneavoastră vizual!
- ▶ Intrați sau ieșiți pe ușa sau poarta cu sistem de acționare telecomandat doar după ce ea s-a oprit în poziția finală DESCHIS!
- ▶ Nu staționați niciodată în zona de deplasare a ușii.

#### **⚠ ATENȚIE**

##### **Pericol de rănire în cazul unei curse accidentale a ușii**

- ▶ Vezi avertismentul din capitolul 5

## **ATENȚIE**

### **Afectarea bunei funcționări de către factorii de mediu**

Dacă nu respectați aceste condiții, poate fi afectată buna funcționare a ușii sau porții!

Temperatura ambiantă permisă: de la  
-20 °C până la +60 °C.

### **OBSERVAȚII:**

- Dacă nu există un acces separat la garaj, efectuați orice modificare sau continuare a programării sistemelor radio în interiorul garajului.
- După programarea sau diversificarea sistemului radio efectuați un test de funcționare.
- Pentru punerea în funcțiune sau diversificarea sistemului radio se vor utiliza numai piese originale.
- Condițiile de la fața locului pot să influențeze spectrul de acțiune al sistemului radio.
- În cazul utilizării concomitente a unor telefoane mobile GSM 900, poate fi influențat spectrul de acțiune.

## 3 Reglarea codului fix 868 MHz

Toate codurile radio sunt alocate din nou prin următorii pași și tastatura cu coduri radio este resetată la starea de la livrare.

1. Demontați partea superioară a carcasei tastaturii cu coduri radio și scoateți bateria pentru 10 secunde.
2. Apăsăți pe tasta numerică **0** și țineți-o apăsată.
3. Introduceți bateria.
  - LED-ul clipește rar albastru timp de 4 secunde.
  - LED-ul clipește rapid albastru timp de 2 secunde.
  - LED-ul se aprinde lung albastru.
4. Apăsăți în continuare pe tasta numerică **0**.
  - LED-ul clipește rar roșu timp de 4 secunde.
  - LED-ul clipește rapid roșu timp de 2 secunde.
  - LED-ul se aprinde lung roșu.

**S-a activat frecvența de 868 MHz.**

### **OBSERVAȚIE:**

Dacă eliberați prea devreme tasta numerică **0**, rămâne setat sistemul radio BiSecur.

## 4 Operare

Fiecărui cod numeric programat îi este alocat un cod radio. Apăsăți pe codul numeric, al cărui cod radio doriți să-l transmiteți și apoi butonul cu cheie.

- LED-ul se aprinde în culoarea roșie, iar codul radio este transmis.

### **OBSERVAȚII:**

- Înainte de indicarea unui cod de acces valabil sau potrivit puteți să apăsați cât de multe taste numerice doriți, pentru a evita, în cazul în care sunteți însoțit de altcineva, ca acesta să vadă codul de acces. Numai ultimele patru până la șase taste numerice apăsaate înaintea butonului cu cheie se utilizează drept cod de acces.
- Dacă bateria este aproape goală, LED-ul se aprinde intermitent roșu, de 2 ori.
- a. înainte de transmiterea codului radio.
  - ▶ Bateria **ar trebui** înlocuită în scurt timp.
- b. și nu se realizează transmiterea codului radio.
  - ▶ Bateria **trebuie** înlocuită imediat.

## 5 Învățarea și moștenirea unui cod radio

### ⚠ ATENȚIE

**Pericol de rănire în cazul unei curse accidentale a ușii**  
În timpul procesului de programare, sistemul radio poate declanșa curse accidentale ale ușii.

- ▶ Aveți grijă ca în timpul procesului de învățare a sistemului radio să nu se afle persoane sau obiecte în raza de mișcare a ușii.

### 5.1 Programarea unui cod radio

#### OBSERVAȚII:

- După etapele individuale de învățare a unui cod radio, LED-ul se aprinde roșu sau albastru. Aceste afișaje diferă depinzând de funcție. Vă rugăm să consultați în capitolul 7 semnificația acestora.
- Dacă introducerea numerelor individuale durează mai mult de 5 secunde, tastatura de coduri radio comută pe regimul normal de funcționare.

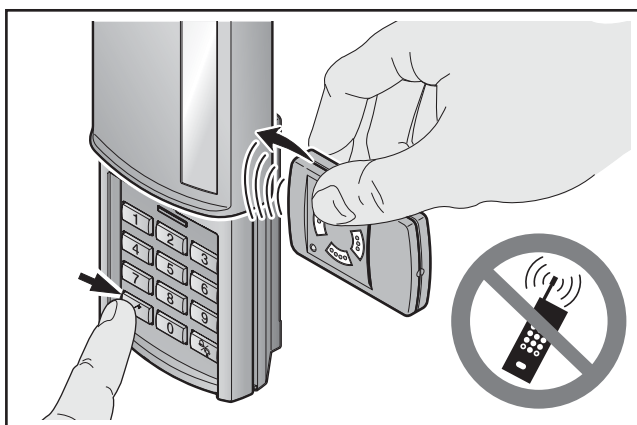

1. Țineți emițătorul manual în dreapta, lângă tastatura de coduri radio.
2. Apăsați tasta transmițătorului radio al cărei cod radio doriți să-l **moșteniți** și țineți-o apăsată.
  - LED-ul se aprinde în culoarea roșie, iar codul radio este transmis.
3. Pentru a aprinde tastatura apăsați o tastă.
4. Introduceți codul numeric pentru codul radio pe care doriți să-l schimbați.
5. Apăsați pe butonul cu cheie și țineți-l apăsat.
  - LED-ul clipește rar, în culoarea roșie.
  - Dacă este identificat codul radio, LED-ul clipește rapid în culoarea roșie.
  - După 2 secunde, LED-ul se stinge.
6. După recunoașterea codului radio, eliberați butonul cu cheie.

Tastatura de coduri radio se află în regimul normal de funcționare.

### 5.2 Moștenirea / transmiterea unui cod radio

#### RECOMANDARE:

Dacă introducerea numerelor individuale durează mai mult de 5 secunde, tastatura de coduri radio comută pe regimul normal de funcționare.

1. Pentru a aprinde tastatura apăsați o tastă.
2. Introduceți codul numeric pentru codul radio pe care doriți să-l „moșteniți” / transmiteți.
3. Apăsați pe butonul cu cheie și țineți-l apăsat.
  - Codul radio este transmis, LED-ul se aprinde pentru 2 secunde în culoarea albastru (regim mixt), respectiv în culoarea roșu (numai regim cu cod fix) și se stinge.
  - După 5 secunde, LED-ul se aprinde intermitent foarte repede, în culoarea roșie, iar tastatura transmite informația primită de la aparat.
  - Se transmite codul radio.

#### OBSERVAȚIE:

Pentru procesul de moștenire / transmitere aveți la dispoziție 15 secunde. Dacă în acest interval de timp codul radio nu a fost moștenit / transmis cu succes, procedura trebuie repetată.

4. După recunoașterea codului radio, eliberați butonul cu cheie.

Tastatura de coduri radio se află în regimul normal de funcționare.

### 5.3 Moștenirea codului radio de la butonul cu sonerie / luminos

#### RECOMANDARE:

Dacă introducerea numerelor individuale durează mai mult de 5 secunde, tastatura de coduri radio comută pe regimul normal de funcționare.

1. Pentru a aprinde tastatura apăsați o tastă.
2. Apăsați butonul sonerie / luminos și mențineți-l apăsat.
  - Codul radio este transmis, LED-ul se aprinde pentru 2 secunde în culoarea albastru (regim mixt), respectiv în culoarea roșu (numai regim cu cod fix) și se stinge.
  - După 5 secunde, LED-ul se aprinde intermitent foarte repede, în culoarea roșie, iar tastatura transmite informația primită de la aparat.
  - Se transmite codul radio.

#### OBSERVAȚIE:

Pentru procesul de moștenire / transmitere aveți la dispoziție 15 secunde. Dacă în acest interval de timp codul radio nu a fost moștenit / transmis cu succes, procedura trebuie repetată.

3. După recunoașterea codului radio, eliberați butonul cu sonerie / luminos.

Tastatura de coduri radio se află în regimul normal de funcționare.

## 6 Resetarea dispozitivului

#### OBSERVAȚII:

- După resetarea dispozitivului, sistemul radio BiSecur se setează din nou.
- După etapele individuale de la resetarea dispozitivului, LED-ul se aprinde roșu sau albastru. Aceste afișaje diferă depinzând de funcție. Vă rugăm să consultați în capitolul 7 semnificația acestora.

Toate codurile radio sunt alocate din nou prin următorii pași și tastatura cu coduri radio este resetată la starea de la livrare.

1. Demontați partea superioară a carcasei tastaturii cu coduri radio și scoateți bateria pentru 10 secunde.
2. Apăsăți pe tasta numerică **0** și țineți-o apăsată.
3. Introduceți bateria.
  - LED-ul clipește rar albastru timp de 4 secunde.
  - LED-ul clipește rapid albastru timp de 2 secunde.
  - LED-ul se aprinde lung albastru.
4. Eliberați tasta numerică **0**.  
**Toate codurile radio sunt alocate din nou.**
5. Montați carcasa tastaturii cu coduri radio.

**OBSERVAȚIE:**

Dacă eliberați prea devreme tasta numerică **0**, noile coduri nu vor fi alocate.

Pentru setarea frecvenței 868 MHz consultați capitolul 3.

## 7 Afișaje cu LED

### Albastru (BU)

Stare	Funcție
Clipește încet 4 sec., clipește repede 2 sec., se aprinde lung	Se realizează, respectiv se încheie resetarea dispozitivului

### Roșu (RD)

Stare	Funcție
Clipește de 2 ori	Baterile sunt aproape goale.
Clipește de 3 ori	Introducere incorectă a unui cod numeric La programarea unui cod de acces: <ul style="list-style-type: none"> <li>• Locația de memorie este ocupată</li> <li>• Codul numeric există deja</li> </ul>
Clipește rar	Tastatura cu coduri radio se află în modul de învățare
Clipește repede	Tastatura cu coduri radio a învățat codul radio
Se aprinde	Codul radio este emis

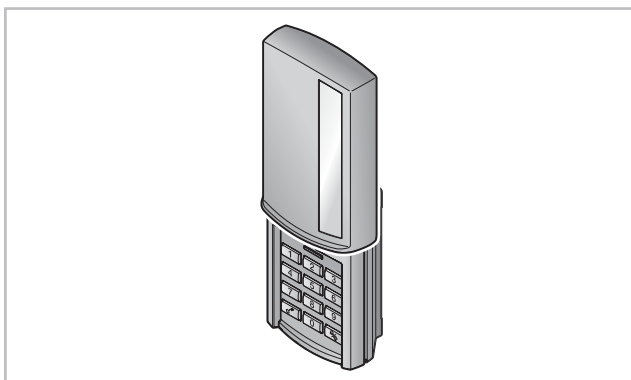

Уважаеми клиенти,

Благодарим Ви, че сте решили да закупите качествен продукт от нашия асортимент.

## 1 За настоящата инструкция

Прочетете внимателно цялата инструкция, тя съдържа важна информация за продукта. Обърнете внимание на указанията и ги спазвайте стриктно, най-вече тези, касаещи безопасността и съдържащи предупреждения.

## 2 Указания за безопасност

### 2.1 Употреба по предназначение

Кодираният радиоманипулатор FCT 10 BiSecur е еднопосочен предавател за задвижвания и техните принадлежности. Той може да работи както с радиосистемата BiSecur, така и с фиксирания код 868 MHz.

Не се допускат други приложения. Производителят не носи отговорност за щети, възникнали вследствие на употреба не по предназначение или некоректно обслужване.

### 2.2 Указания за безопасност относно експлоатацията на кодирания радиоманипулатор

#### **⚠ ПРЕДУПРЕЖДЕНИЕ**

##### **Опасност от наранявания при движение на вратата**

При задействане на кодирания радиоманипулатор, движението на вратата може да нарани хора.

- ▶ Уверете се, че кодирания радиоманипулатор няма да попадне в ръцете на деца и ще се използва само от хора, които са инструктирани по отношение на начина на функциониране на дистанционно управляваната врата!
- ▶ Използвайте кодирания радиоманипулатор само при визуален контакт с вратата, ако последната разполага само с един защитен механизъм!
- ▶ Премавайте през отворената дистанционно управлявана врата, само когато тя е застанала в крайна позиция отворена врата!
- ▶ Никога не заставайте в областта на движение на вратата.

#### **⚠ ВНИМАНИЕ**

##### **Опасност от наранявания при нежелано движение на вратата**

- ▶ Виж предупреждението в точка 5

#### **ВНИМАНИЕ**

##### **Нарушение на функциите вследствие на атмосферни влияния**

Ако това изискване не се спазва, функцията може да се наруши!

Допустима температура на околната среда:  
-20 °C до +60 °C.

#### **УКАЗАНИЯ:**

- Ако не е налице отделен вход към гаража, извършвайте всички промени и допълнения в радиосистемите от гаража.
- След програмирането или допълването на радиосистемата проведете тест за функционалност.
- За пускане в експлоатация или разширяване на радиосистемата използвайте само оригинални части.
- Местните дадености могат да окажат влияние върху обхвата на радиосистемата.
- Едновременното използване на мобилни телефони тип GSM 900 също може да повлияе на обхвата.

## 3 Настройване на фиксиран код 868 MHz

Със следните стъпки всички радиокодове се причисляват наново, а кодираният радиоманипулатор се рестартира до състоянието си при доставката.

1. Демонтирайте горната част на корпуса на кодирания радиоманипулатор и извадете една от батериите за 10 секунди.
2. Натиснете бутона с цифра **0** и го задръжте натиснат.
3. Поставете батерията.
  - LED-индикацията мига бавно в синьо в продължение на 4 секунди.
  - LED-индикацията мига бързо в синьо в продължение на 2 секунди.
  - LED-индикацията свети продължително в синьо.
4. Продължете да натискате бутона с цифра **0**.
  - LED-индикацията мига бавно в червено в продължение на 4 секунди.
  - LED-индикацията мига бързо в червено в продължение на 2 секунди.
  - LED-индикацията свети продължително в червено.

**Фиксираният код 868 MHz е активиран.**

#### **УКАЗАНИЕ:**

Ако бутонът с цифра **0** бъде освободен преждевременно, радиосистемата BiSecur остава настроена.

## 4 Експлоатация

Към всеки програмиран цифров код е причислен по един радиокод. Въведете цифровия код, чийто радиокод желаете да излъчите и натиснете бутона „Ключ“.

- Радиокодът се изпраща и LED-индикацията светва в червено.

### УКАЗАНИЯ:

- Преди въвеждането на валиден код за достъп могат да бъдат натиснати произволен брой бутони с цифри, за да се изключи възможността, непознати да запомнят кода за достъп. Като код за достъп се разпознават само последните четири бутона с цифри, натиснати преди бутона „Ключ“.
  - Ако батерията е почти разредена, LED-индикацията мига 2 x в червено
- a. преди излъчването на радиокода.
- ▶ Батерията **следва** да се подмени възможно най-скоро.
- b. и радиокодът не се излъчва.
- ▶ Батерията **трябва** да бъде подменена незабавно.

## 5 Приемане и предаване на радиокод

### ⚠ ВНИМАНИЕ

#### Опасност от наранявания при нежелано движение на вратата

По време на прехвърлянето на кодове в рамките на радиосистемата е възможно да се стигне до нежелани движения на вратата.

- ▶ При провеждане на разпознавания за радиосистемата, следете в областта на движение на вратата да не попадат хора или предмети.

### 5.1 Приемане на радиокод

#### УКАЗАНИЯ:

- След всяка отделна стъпка при разпознаване на радиокод LED-индикацията светва в синьо или червено. Тези индикации са различни в зависимост от функцията. Съответното им значение можете да намерите в точка 7.
- Ако по време на въвеждането на отделните цифри изминат повече от 5 секунди, кодираният радиоманипулатор преминава към стандартен режим.

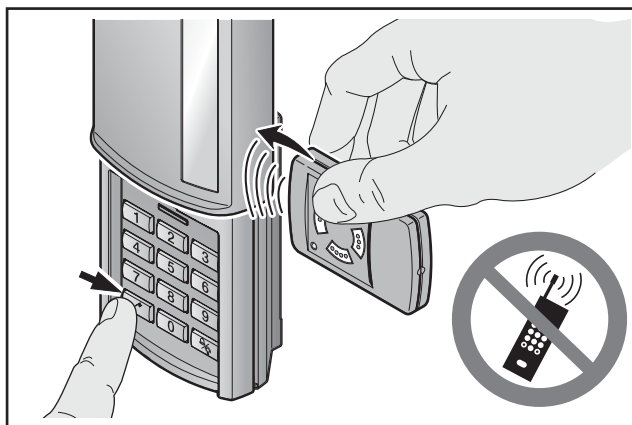

1. Задръжте ръчния предавател вдясно до кодирания радиоманипулатор.
2. Натиснете бутона на ръчния предавател, чийто радиокод желаете да **предадете**, и го задръжте натиснат.
  - Радиокодът се изпраща и LED-индикацията светва в червено.
3. Натиснете бутон, така че клавиатурата да се освети.
4. Въведете цифровия код за радиокода, който желаете да промените.
5. Натиснете бутона „Ключ“ и го задръжте натиснат.
  - LED-индикацията мига бавно в червено.
  - Ако радиокодът бъде разпознат, LED-индикацията започва да мига бързо в червено.
  - След 2 секунди LED-индикацията изгасва.
6. Освободете бутона „Ключ“, след като бъде разпознат радиокодът.

Кодираният радиоманипулатор е в стандартен режим.

### 5.2 Предаване / излъчване на радиокод

#### УКАЗАНИЕ:

Ако по време на въвеждането на отделните цифри изминат повече от 5 секунди, кодираният радиоманипулатор преминава към стандартен режим.

1. Натиснете бутон, така че клавиатурата да се освети.
2. Въведете цифровия код за радиокода, който желаете да предадете / излъчите.
3. Натиснете бутона „Ключ“ и го задръжте натиснат.
  - Радиокодът се излъчва; LED-индикацията светва за 2 секунди в синьо (смесен режим), респ. в червено (само режим с фиксиран код) и изгасва.
  - След 5 секунди LED-индикацията започва да мига много бързо в червено; кодираният радиоманипулатор излъчва нужната информация.
  - Радиокодът се прехвърля.

#### УКАЗАНИЕ:

Имате време от 15 секунди за предаване / излъчване. Ако радиокодът не бъде успешно предаден / излъчен в рамките на това време, процесът трябва да се повтори.

4. Щом радиокодът бъде разпознат, освободете бутона „Ключ“.

Кодираният радиоманипулатор е в стандартен режим.

### 5.3 Предаване на радиокода от бутона „Звънец/ Светлина“

#### УКАЗАНИЕ:

Ако по време на въвеждането на отделните цифри изминат повече от 5 секунди, кодираният радиоманипулатор преминава към стандартен режим.

1. Натиснете бутон, така че клавиатурата да се освети.
2. Натиснете бутона „Звънец/ Светлина“ и го задръжте натиснат.
  - Радиокодът се излъчва; LED-индикацията светва за 2 секунди в синьо (смесен режим), респ. в червено (само режим с фиксиран код) и изгасва.
  - След 5 секунди LED-индикацията започва да мига много бързо в червено; кодираният радиоманипулатор излъчва нужната информация.
  - Радиокодът се прехвърля.

#### УКАЗАНИЕ:

Имате време от 15 секунди за предаване / излъчване. Ако радиокодът не бъде успешно предаден / излъчен в рамките на това време, процесът трябва да се повтори.

3. Ако радиокодът бъде разпознат, освободете бутона „Звънец/ Светлина“.

Кодираният радиоманипулатор е в стандартен режим.

## 6 Рестартиране на устройството

#### УКАЗАНИЯ:

- След рестартиране на уреда отново е настроена радиосистемата BiSecur.
- След всяка отделна стъпка при рестартиране на уреда LED-индикацията светва в синьо или червено. Тези индикации са различни в зависимост от функцията. Съответното им значение можете да намерите в точка 7.

Със следните стъпки всички радиокодове се причисляват наново, а кодираният радиоманипулатор се рестартира до състоянието си при доставката.

1. Демонтирайте горната част на корпуса на кодирания радиоманипулатор и извадете една от батериите за 10 секунди.
2. Натиснете бутона с цифра **0** и го задръжте натиснат.
3. Поставете батерията.
  - LED-индикацията мига бавно в синьо в продължение на 4 секунди.
  - LED-индикацията мига бързо в синьо в продължение на 2 секунди.
  - LED-индикацията свети продължително в синьо.
4. Освободете бутона с цифра **0**.  
**Всички радиокодове са причислени наново.**
5. Монтирайте корпуса на кодирания радиоманипулатор.

#### УКАЗАНИЕ:

Ако бутонът с цифра **0** бъде освободен преждевременно, не се причисляват нови радиокодове.

За настройване на фиксиран код 868 MHz виж точка 3.

## 7 LED-индикация

### Синьо (BU)

Състояние	Функция
Мига бавно 4 сек. мига бързо 2 сек. свети продължително	Провежда се или е приключило рестартиране на устройството

### Червено (RD)

Състояние	Функция
Мига 2 x	Батериите са почти разредени
Мига 3 x	Погрешно въвеждане на цифров код При програмиране на код за достъп: <ul style="list-style-type: none"> <li>• Позицията за запамяване е заета</li> <li>• Цифровият код е вече наличен</li> </ul>
Мига бавно	Кодираният радиоманипулатор е в режим на приемане
Мига бързо	Кодираният радиоманипулатор е разпознал радиокода
Свети	Радиокодът се изпраща



TR22A009-A RE / 02.2013